

# NINZ®

FIREDOORS

## Catalogo generale 2016





## Indice generale NINZ

PRESENTAZIONE AZIENDA	2 - 3
PORTE TAGLIAFUOCO Univer e Proget	4 - 37
PORTE MULTIUSO Rever, Univer e Proget	38 - 91
VERNICIATURA E DECORI NDD	92 - 99
ACCESSORI PORTE	100 - 125
MANIGLIE D'EMERGENZA E MANIGLIONI ANTIPANICO	126 - 165
PORTONI scorrevoli, telescopici, saliscendi e girevoli	166 - 215
VETRATE fisse, porte, accessori e informazioni	216 - 257
NORME E LEGGI	258 - 261
INFORMAZIONI, AVVERTENZE	262 - 263

## PRESENTAZIONE - L'AFFIDABILITÀ DELL'ESPERIENZA

La Ninz S.p.A. è leader in Italia nella produzione di porte tagliafuoco con il 70% del mercato. Esperienza consolidata nel settore, conoscenza delle normative e ottimo rapporto qualità-prezzo sono i tratti distintivi dell'azienda, che nel corso degli anni ha ampliato l'offerta produttiva fino a comprendere porte metalliche multiuso e una vasta gamma di accessori. Oltre che in Italia, la Ninz S.p.A. commercializza i propri prodotti anche in numerosi paesi europei come Francia, Grecia, Portogallo, Romania, Spagna, Slovenia... ed extraeuropei, tra cui Turchia, Russia, Panama.

La produzione avviene nei due stabilimenti di Bolzano e Ala (TN), dove sono situati anche il settore ricerca e sviluppo, gli uffici commerciali e la logistica. Un terzo stabilimento è attualmente in fase di ultimazione sempre ad Ala, per un ulteriore potenziamento della capacità produttiva.

Da piccola carpenteria metallica a conduzione familiare fondata nel 1953, l'azienda si è trasformata nel corso degli anni in un'importante realtà industriale che oggi conta 250 dipendenti. Principale artefice della crescita è stato il suo titolare Karl Ninz, che nel 1976 diede inizio alla produzione di porte tagliafuoco.



Il sistema di gestione della qualità ISO 9001 testimonia inoltre l'obiettivo dell'azienda ad accrescere ulteriormente la soddisfazione del cliente attraverso il miglioramento della qualità di gestione dell'intero sistema organizzativo-produttivo aziendale.



## PRODUZIONE - VERSATILITÀ E DESIGN

La capacità produttiva è di 2000 porte al giorno, suddivise attualmente nelle linee denominate PROGET (tagliafuoco e multiuso), UNIVER (tagliafuoco e multiuso) e REVER (multiuso). La produzione avviene su commessa, anche per quantitativi minimi, perché grazie alla vasta gamma di colori, accessori e specchiature disponibili possono essere soddisfatte anche le aspettative del cliente più esigente.

La personalizzazione del prodotto raggiunge la sua massima espressione con la tecnologia NDD (Ninz Digital Decor), una verniciatura decorativa di esclusiva Ninz che permette la riproduzione di qualsiasi soggetto (scritte, immagini, logo) sulla superficie dell'anta. In questo modo il prodotto, come recita il claim di NDD, diventa molto più di una porta tagliafuoco, trasformandosi in un versatile elemento di design nelle mani di architetti e progettisti. Per questo progetto l'azienda ha ottenuto il prestigioso premio „Design Security & Safety Award“ nel 2007.

## PROGETTAZIONE E RICERCA - CON LO SGUARDO AL FUTURO

Un team di ingegneri e tecnici esperti si occupa del miglioramento continuo dei prodotti, coniugando un'estrema attenzione alle normative antincendio vigenti con le esigenze pratiche di costruttori, posatori e serramentisti. Da questa ricerca, in particolare, sono nate tipologie di installazioni certificate per il montaggio delle porte tagliafuoco su elementi di supporto diversificati: muratura cartongesso, falsotelaio.



Grazie allo studio approfondito della normativa straniera, la Ninz S.p.A. è riuscita a certificare i propri prodotti anche in molti stati esteri, tra cui Francia, Slovenia, Russia, Romania...



La Ninz S.p.A. oggi dispone già di porte tagliafuoco aventi "caratteristiche ambientali" che soddisfano requisiti di isolamento acustico e termico, tenuta all'aria ed acqua, nonché di porte multiuso per esterni dotate di marcatura CE.



## COMMERCIALIZZAZIONE - IN UN'OTTICA DI SERVIZIO

Grazie alla loro affidabilità e qualità, le porte tagliafuoco Ninz trovano collocazione in ogni parte d'Italia e in molti paesi del mondo negli edifici ad elevata presenza di pubblico, dove la sicurezza delle persone deve essere garantita: nelle scuole, negli ospedali, nelle fiere, nei centri commerciali e produttivi, negli alberghi, nei musei...

La distribuzione dei prodotti sul territorio italiano è capillare grazie ad una fitta rete di rivenditori coadiuvati da più di cento agenti.

La puntualità delle consegne è uno dei principali punti di forza dell'azienda e si realizza grazie ad un'accurata pianificazione della produzione e alla qualità del servizio di trasporto organizzato direttamente dalla sede.

Il servizio offerto dalla Ninz S.p.A. ai suoi clienti italiani è completato dall'ufficio tecnico-commerciale interno, che affianca agenti e clienti nelle fasi di pre e post-vendita, e dall'ufficio pose, che su richiesta organizza e segue direttamente l'installazione dei prodotti.

Per la commercializzazione all'estero, la Ninz S.p.A. si avvale, a seconda degli stati, di agenti, rivenditori esclusivisti o di una rete di clienti retail, supportati da un ufficio tecnico-commerciale interno dedicato.

Grazie allo speciale imballo in gabbie di legno e alla creazione di una rete logistica locale, è stato possibile mettere a punto un servizio di trasporto quotidiano per la Francia, e visto il grande successo che sta riscontrando sarà presto esteso ad altri paesi europei.

**"tecnologia d'avanguardia  
per la protezione dal fuoco"**





## **Porte UNIVER NINZ**

*VERSIONE TAGLIAFUOCO*

CARATTERISTICHE	6 - 9
OPTIONAL SPECIFICI	10 - 11
CARATTERISTICHE AMBIENTALI	12 - 13
SEZIONI PORTA - RIFERIMENTI DIMENSIONALI	14
MODALITÀ DI FISSAGGIO	15
MISURE D'ORDINAZIONE	16
MISURE PASSAGGIO - INGOMBRI MASSIMI	17

# Caratteristiche

Porte tagliafuoco UNIVER

**NINZ**<sup>®</sup>  
FIREDOORS

## CHE COSA LA RENDE SPECIALE?

### “Qualità innanzitutto”

- Porta interamente zincata, comprese le parti “nascoste”
- Costruita con lamiera zincata a caldo, sistema “Sendzimir”
- Protezione dalla corrosione anche nei bordi tagliati della lamiera
- Verniciata con polveri epossipoliestere termoindurite in forno a 180°
- Ragguardevole spessore dello strato di vernice (oltre 70 micron)
- Ottima resistenza alla corrosione dimostrata da test di 500 ore in nebbia salina
- Inalterabilità alle forti variazioni climatiche, dimostrata da test di 2000 ore con cicli da +60° a -10° e umidità 75%
- Finitura di elevata qualità estetica
- Struttura goffrata antigraffio della vernice
- Personalizzazione con ampia scelta di colori RAL

### “Praticità di impiego”

- Reversibilità della porta\*
- Non serve indicare in fase d'ordine il senso di apertura
- Vantaggio di ridurre le scorte per i Rivenditori
- Semplifica la scelta al Cliente finale
- Diversi sistemi di fissaggio in un'unica porta
- Omologazione per fissaggio alla muratura, sia con zanche che tasselli

### “Rispondenza alle Normative”

- Ricerca svolta all'interno della Ninz avvalendosi di adeguate apparecchiature di prova
- Si eseguono test al fuoco, secondo UNI 9723 e EN 1634-1
- Si eseguono test meccanici per la marcatura **CE** degli accessori
- Accessori della porta marcati **CE** studiati e dimensionati per soddisfare i requisiti previsti dalle norme europee
- Accurata scelta dei materiali e della metodologia di costruzione
- Severi controlli sul prodotto in conformità alle caratteristiche dichiarate
- Assoluta certezza di funzionalità nel tempo
- Porte “Omologate” nel rispetto del D.M. 21 giugno 2004
- Fornite con la documentazione richiesta dalle vigenti disposizioni di legge

### “Tecnologia di costruzione”

- La produzione si avvale di moderni e funzionali impianti che utilizzano le tecnologie più avanzate nei metodi di costruzione, ciò consente una costanza di qualità e uno standard elevato
- Tutto il processo produttivo si sviluppa all'interno degli stabilimenti Ninz, dalla materia prima fino al prodotto verniciato ed imballato, ciò assicura un controllo a 360° della porta

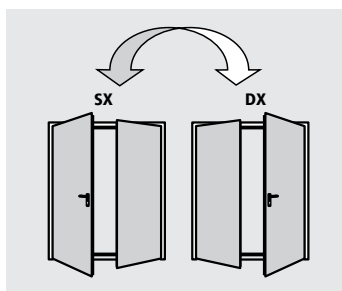
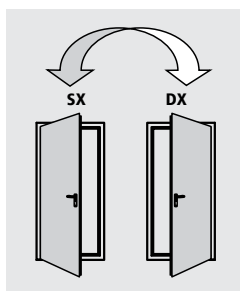

Porta ad un'anta disponibile nelle classi:

 REI 60  REI 120



Porta a due ante disponibile nelle classi:

 REI 60  REI 120



\*escluso in combinazione con alcuni Optional



### ELEMENTI DI SERIE

Che compongono la porta tagliafuoco Univer:

#### Anta

- Realizzata in lamiera d'acciaio zincato a caldo sistema "Sendzimir", pressopiegata ed elettrosaldata a punti
- Battuta perimetrale su 4 lati
- Rinforzi interni in profilo di acciaio zincato a caldo
- Pacco coibente realizzato con lana minerale trattata
- Piastre interne per eventuale montaggio di chiudiporta e maniglioni
- Spessore di 50 o 60 mm secondo la classe di resistenza al fuoco

#### Telaio

- Realizzato in lamiera d'acciaio zincato a caldo sistema "Sendzimir"
- Sedi per guarnizione termoespandente e guarnizione di battuta
- Adatto per il fissaggio alla muratura mediante zanche o tasselli
- Coprifilo staccabile per appoggio su pavimento finito
- Traverso da asportare per esecuzione senza battuta (eccetto per porte con caratteristiche ambientali)
- Riscontri in plastica nera per scrocco serratura e rostri
- Telaio assemblato per le porte ad 1 anta
- Telaio da assemblare per le porte a 2 ante

#### Guarnizioni termoespandenti

- Montate sui profili verticali del telaio e profilo verticale centrale delle porte a due ante
- Da montare in cantiere per traverso superiore del telaio
- Montate sopra e sotto le ante REI 120

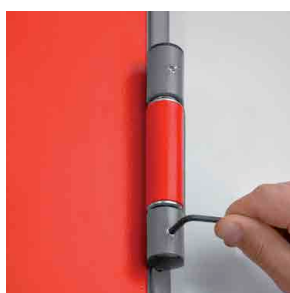
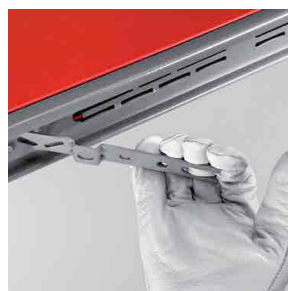

#### Cerniere

- Nr. 2 cerniere a tre ali, per ogni anta
- Una portante dotata di sfere reggispinga e viti per la registrazione verticale dell'anta, marcata **CE** secondo EN 1935, classificata per portata fino a 160 kg, durabilità 200.000 cicli, idonea all'uso su porta tagliafuoco
- Una dotata di molla per l'autochiusura dell'anta

#### Rostrì

- Nr. 2 rostri di sicurezza applicati dal lato cerniere

#### Serratura

- Serratura reversibile con scrocco e catenaccio centrale
- Marcata **CE** conforme alla norma EN 12209
- Inserto con chiave patent, predisposizione per cilindro tipo europeo

#### Maniglia

- Maniglia per porte tagliafuoco, in plastica nera e anima in acciaio
- Sottoplastra in acciaio con foro cilindro
- Copriplacca in plastica nera
- Viti di fissaggio e inserto per chiave tipo patent

### ELEMENTI DI SERIE

Che compongono la porta tagliafuoco Univer:

#### Regolatore di chiusura

- Di serie le porte a 2 ante prevedono il regolatore di chiusura RC/STD per la corretta sequenza di chiusura delle ante
- Marcatura **CE** conforme alla norma EN 1158

#### Controserratura

- Tipo "Flush-bolt" per l'autobloccaggio dell'anta passiva
- Comando a leva per lo sbloccaggio

#### Sistema di aggancio superiore anta passiva

- Dispositivo azionato dalla controserratura che riscontra nell'apposita controbocchetta superiore
- Controbocchetta superiore in plastica nera con rullo in acciaio

#### Sistema di aggancio inferiore anta passiva

- Asta verticale con puntale in acciaio che riscontra nell'apposita controbocchetta inferiore
- Controbocchetta inferiore (boccola a pavimento) in plastica autoestinguente nera, per porta senza battuta inferiore
- Controbocchetta inferiore in plastica nera con rullo in acciaio, per porta con battuta inferiore

#### Targhetta di contrassegno

- Targhetta metallica con dati di identificazione della porta, secondo quanto previsto dalla vigente normativa



#### Verniciatura standard - fascia 01:

colore anta NCS 4020-B50G

colore telaio NCS 5020-B50G

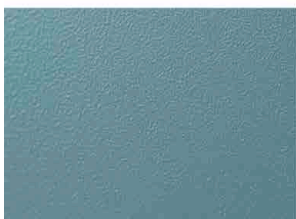

#### Finitura

- Verniciatura di serie con polveri epossi-poliestere termoindurite in forno a 180°, superficie a struttura goffrata antigraffio
- Colore standard pastello turchese, tonalità chiara per l'anta (NCS4020-B50G), più scura per il telaio (NCS5020-B50G)

#### Imballaggio standard

- Protezione singola porta tramite film di polietilene (PE) estensibile
- Telai assemblati per le porte ad 1 anta
- Telai separati per le porte a 2 ante
- Pallettizzate su bancale in legno

Peso delle porte	classe	kg/m <sup>2</sup> di foro muro
1 anta	REI 60	34
2 ante	REI 60	33
1 anta	REI 120	43
2 ante	REI 120	41

#### NOTE

In caso di riverniciatura della porta seguire le indicazioni specifiche descritte nella pagina "verniciatura".

### ELEMENTI OPTIONAL

Su richiesta sono disponibili un'ampia scelta di accessori e tipi di finiture per valorizzare ancor di più la porta Univer.

Determinati accessori, se applicati, consentono di risolvere:

#### Esigenze in materia di sicurezza

- Porte per uscita antipanico (vedi maniglioni antipanico)
- Porte per uscita di emergenza (vedi maniglie di emergenza)
- Porte normalmente aperte che si devono chiudere in caso d'incendio (vedi sistemi di trattenuta ante)

#### Esigenze di installazione e impiego

- Imbotti
- Gocciolatoi
- Viti di fissaggio speciali
- Fascioni inox
- Oblò
- Scossalina

#### Esigenze di controllo accesso

- Tramite serrature ad attivazione elettrica
- Tramite elettromaniglie
- Tramite magnete di blocco

#### Miglioramento delle prestazioni

- Guarnizioni di battuta
- Cilindri
- Chiudiporta
- Regolatori di chiusura speciali
- Maniglie speciali

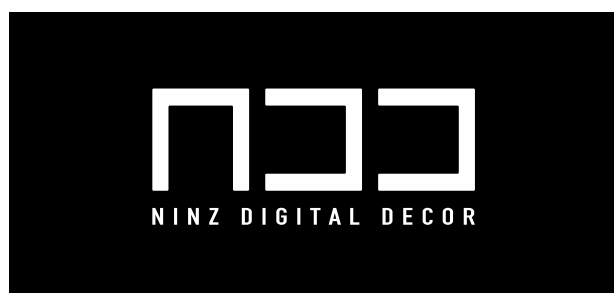

#### NOTE

Le specifiche dettagliate degli Optional si possono trovare nel presente catalogo ai capitoli:

- Verniciatura e decori NDD
  - Accessori per porte in metallo
  - Maniglie d'emergenza e maniglioni antipanico
- In mancanza di specificazione del senso di apertura le porte vengono fornite destre (DX) a tirare.

#### Personalizzazione delle finiture

- Verniciatura nei colori da scegliere nell'ampia gamma RAL
- NDD – Ninz Digital Decor, rappresentazioni grafiche eseguite con getti di speciali inchiostri e protezione mezzo smalto trasparente. Possibilità infinite di decori personalizzabili a seconda dell'ambientazione della porta
- Maniglie inox
- Maniglie colorate

#### Protezione massima nell'imballo

Robuste gabbie di legno a protezione delle porte e relativi accessori:

- Porte decorate NDD
- Cantieri
- Spedizioni all'estero
- Trasporti speciali

I seguenti Optional fanno perdere la reversibilità alla porta Univer, comportando di indicare in fase d'ordine il senso di apertura:

- Maniglione antipanico SLASH
- Maniglione antipanico per anta passiva
- Oblò
- Serratura MAC
- Elettromaniglia ELM/cisa e ELM/mt
- Serrature speciali (016 tir- Stel 15)

### OBLÒ CON VETRO TAGLIAFUOCO

Su richiesta le porte ad una e due ante REI 60 e REI 120 possono essere dotate di oblò rotondi o rettangolari, con vetro stratificato resistente al fuoco e relative cornici di contenimento fissate con viti. Le copricornici sono di serie sugli oblò rotondi e a richiesta sui rettangolari. Oblò non ammessi per porte REI ad un'anta con dimensioni foro muro FM L superiori a 1167mm.

#### Limiti prescritti dalle normative

In base alle norme UNI 9723 e EN 1634-1, la vetratura del campione provato, nell'applicazione sulla porta si può ridurre in dimensione ma mai aumentare, viceversa i bordi attorno al vetro si possono aumentare e mai ridurre. I limiti che seguono rispettano pertanto tali prescrizioni.

#### Bordi, posizione oblò

Come "misura bordo" si intende la distanza che c'è dal perimetro del vetro al foro muro della porta.

#### Posizione in altezza oblò rotondi

dimensioni oblò	FM H	posizione
Ø 300	minimo 2050	Y=1600
Ø 300	minore di 2050	Y=FM H - 450
Ø 400	minimo 2150	Y=1600
Ø 400	da 2050 a 2149	Y=1550
Ø 400	minore di 2050	Y=FM H - 500

#### Posizione in altezza oblò rettangolari

dimensioni oblò L x H	FM H	posizione
250/300 x 400	minimo 2150	Z=1450
250/300 x 400	da 2050 a 2149	Z=1350
250/300 x 400	minore di 2050	Z=FM H - 700

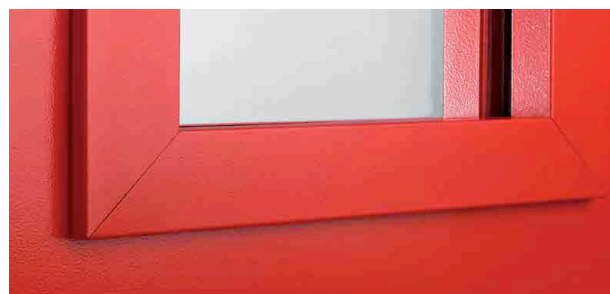
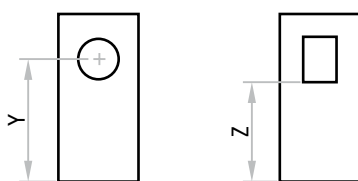

#### NOTE

Per gli oblò rettangolari le copricornici sono opzionali.

#### Sezione vetro rotondo

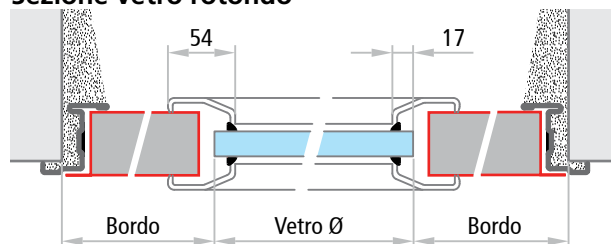

#### Sezione vetro rettangolare

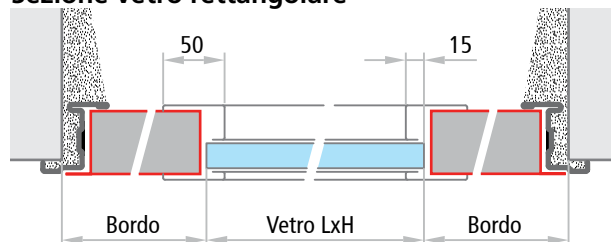







#### NOTE

Le posizioni dei vetri sopra indicate sono quelle standard. Posizioni diverse saranno prese in considerazione solo se rispettano i bordi minimi "a" e "b". Il vetro non può essere fornito smontato se non per eventuale sostituzione. In presenza di oblò, è sempre consigliabile che la porta sia dotata di un chiudiporta a chiusura controllata.

#### ATTENZIONE

Nel caso di installazione all'esterno è necessario prevedere vetri adatti a tale scopo. Per indicazioni e raccomandazioni particolari riguardanti i vetri tagliafuoco, consultare le "Avvertenze" riportate sull'ultima pagina del presente catalogo.

Dimensioni vetro	bordo min.		dimensioni FM L min.
	a	b	
 Ø 300 Ø 400	220	300	740 840
 Ø 300 Ø 400	220	300	L1 740 + L2 400 L1 840 + L2 400
 Ø 300 Ø 400	220	300	L1 740 + L2 740 L1 840 + L2 840

Dimensioni vetro	bordo min.		dimensioni FM L min.
	a	b	
 250 x 400 300 x 400	300	300	850 900
 250 x 400 300 x 400	300	300	L1 850 + L2 400 L1 900 + L2 400
 250 x 400 300 x 400	300	300	L1 850 + L2 850 L1 900 + L2 900

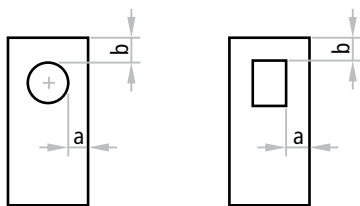

**NOTE**  
Oblò rettangolari e rotondi non ammessi per porte REI ad un'anta con dimensioni foro muro FM L superiori a 1167mm.

### IMBOTTE PER PORTE UNIVER

#### IM 11 - IM 12

Imbotte da accoppiare al telaio Univer con funzione di rivestimento del vano muro. Realizzata con lamiera d'acciaio zincata a caldo sistema "Sendzimir", verniciata con polveri epossipoliestere nello stesso colore del telaio. Profilo su tre lati, giunzione a 45° degli angoli superiori, fissaggio mediane viti e tasselli (viti e tasselli non compresi).

IM 11: per porta spessore 50mm, da applicare su muri spessore min. 70mm  
IM 12: per porta spessore 60mm, da applicare su muri spessore min. 80mm

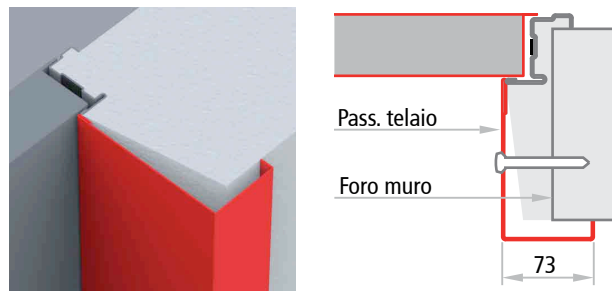

#### IM 13 - IM 14

Imbotte telescopica da avvitare al telaio Univer con funzione di rivestimento del vano muro. Composta da due profili sormontati, con range di regolazione di 25mm. Realizzata con lamiera d'acciaio zincata a caldo sistema "Sendzimir", verniciata con polveri epossipoliestere nello stesso colore del telaio. Profilo su tre lati, giunzione a 90° degli angoli superiori.

Completa di viti di fissaggio. I fori sul telaio per il fissaggio dell'imbotte sono da realizzare in cantiere. Si consiglia la combinazione con guarnizione di battuta FF così da nascondere le teste delle viti.

IM 13: per porta spessore 50mm, da applicare su muri spessore min. 125mm  
IM 14: per porta spessore 60mm, da applicare su muri spessore min. 135mm

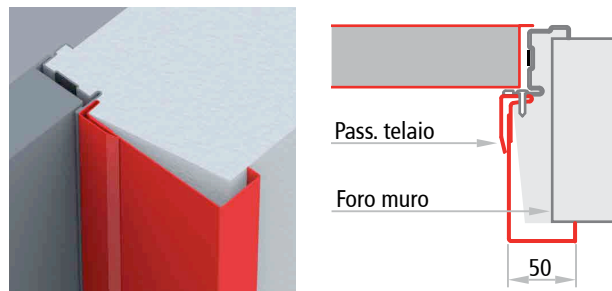

### GUARNIZIONI DI BATTUTA FF

Guarnizione di battuta FF in profilo estruso colore nero da tagliare ed inserire a pressione nell'apposito canale del telaio perimetrale.

Guarnizione di battuta FF in profilo estruso colore nero con autoadesivo da tagliare ed applicare sul giunto centrale delle porte a 2 ante.

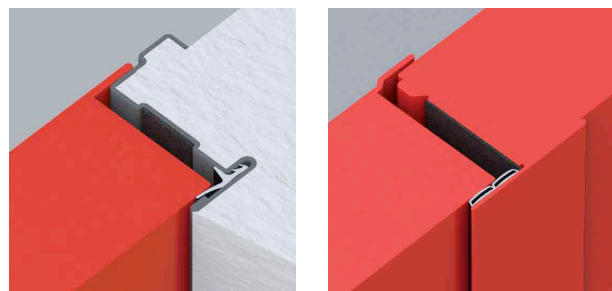

### CARATTERISTICHE AMBIENTALI PORTE TAGLIAFUOCO

Le norme EN 14351-1 (porte esterne) e EN 14351-2 (porte interne) non si applicano alle porte resistenti al fuoco, possono però essere di riferimento per determinare le caratteristiche ambientali delle stesse. Non esistendo alcun obbligo di marcatura CE, le prove per la classificazione dei requisiti ambientali sono solo a scopo volontario.

Nel listino Univer tagliafuoco, sono disponibili i Kit che aggiunti alla porta rendono la stessa con prestazioni ambientali.

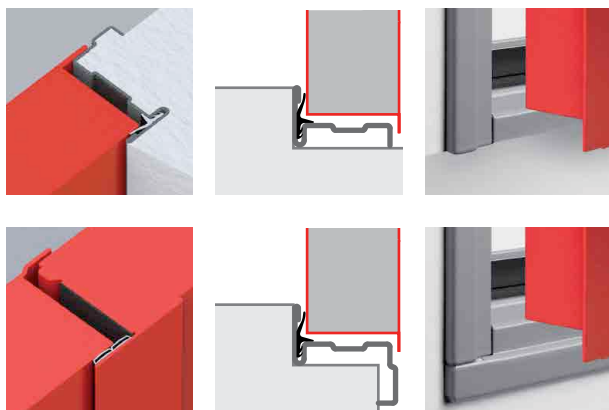

### ATTENZIONE

Per i limiti dimensionali secondo le certificazioni ed omologazioni delle porte tagliafuoco e nel rispetto dei bordi minimi si fa riferimento alle pagine specifiche del presente catalogo.

I valori di trasmittanza termica  $W/m^2K$  riportati nella tabella della pagina accanto derivano da calcolo secondo la norma EN ISO 10077-1, applicato su campioni di dimensione  $1,23 \times 2,18$  per area  $\leq 3,6m^2$  e su campioni di dimensione  $2,00 \times 2,18$  per area  $> 3,6m^2$ .





Tutti i valori prestazionali indicati nella tabella sono validi solo se la porta è installata con i seguenti accessori e provvedimenti:

- presenza del traverso di battuta inferiore
- nel caso in cui la porta venga installata in una via di esodo è necessario realizzare uno spessoramento del pavimento, dal lato a spingere della porta, per colmare interamente il dislivello fra il pavimento ed il traverso di battuta inferiore
- isolamento del telaio tramite riempimento con malta cementizia
- applicazione delle guarnizioni di battuta FF su tutto il perimetro del telaio e sul montante centrale delle porte a due ante.

# Caratteristiche ambientali

Porte tagliafuoco UNIVER

**NINZ**<sup>®</sup>  
FIRE DOORS

Requisiti prestazionali e classificazione		permeabilità all'aria secondo UNI EN 1026:2001	trasmissione termica secondo UNI EN 10077-1:2007	tenuta all'acqua secondo UNI EN 1027:2001	resistenza al carico del vento secondo UNI EN 12211:2001
dimensioni FM L x H	CLASSE REI				
<b>anta cieca</b>					
	≤ 3,6 m <sup>2</sup>	REI 60	classe 2	1,58 W/m <sup>2</sup> K	classe 2A
	≤ 3,6 m <sup>2</sup>	REI 120	classe 2	1,49 W/m <sup>2</sup> K	classe 2A
	540 - 900 x 1780 - 2150	TUTTE			classe C2
<b>anta con oblò 300x400</b>					
	≤ 3,6 m <sup>2</sup>	REI 60	classe 2	2,09 W/m <sup>2</sup> K	classe 2A
	≤ 3,6 m <sup>2</sup>	REI 120	classe 2	1,94 W/m <sup>2</sup> K	classe 2A
	900 x 1780 - 2150	TUTTE			classe C2
<b>ante cieche</b>					
	≤ 3,6 m <sup>2</sup>	REI 60	classe 3	1,99 W/m <sup>2</sup> K	classe 3A, 9B
	> 3,6 m <sup>2</sup>	REI 60	classe 3	1,62 W/m <sup>2</sup> K	classe 3A, 9B
	≤ 3,6 m <sup>2</sup>	REI 120	classe 3	1,88 W/m <sup>2</sup> K	classe 3A, 9B
	> 3,6 m <sup>2</sup>	REI 120	classe 3	1,51 W/m <sup>2</sup> K	classe 3A, 9B
	940 - 2000 x 1780 - 2150	TUTTE			classe C2
<b>ante con oblò 300x400</b>					
	≤ 3,6 m <sup>2</sup>	REI 60	classe 3	2,92 W/m <sup>2</sup> K	classe 3A, 9B
	> 3,6 m <sup>2</sup>	REI 60	classe 3	2,19 W/m <sup>2</sup> K	classe 3A, 9B
	≤ 3,6 m <sup>2</sup>	REI 120	classe 3	2,78 W/m <sup>2</sup> K	classe 3A, 9B
	> 3,6 m <sup>2</sup>	REI 120	classe 3	2,06 W/m <sup>2</sup> K	classe 3A, 9B
	1300 * - 2000 x 1780 - 2150	TUTTE			classe C2

\* = solo un'anta con oblò

**Porta ad un'anta**  
Sezione orizzontale

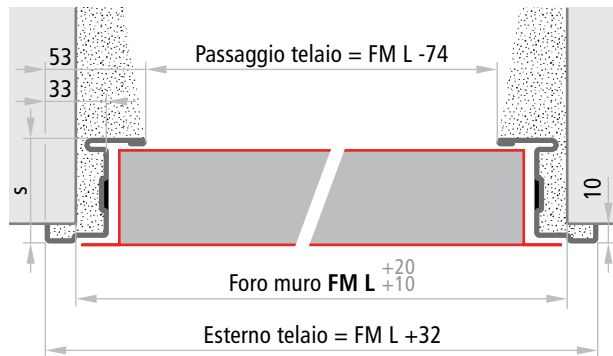

**Porta senza battuta inferiore**  
Sezione verticale

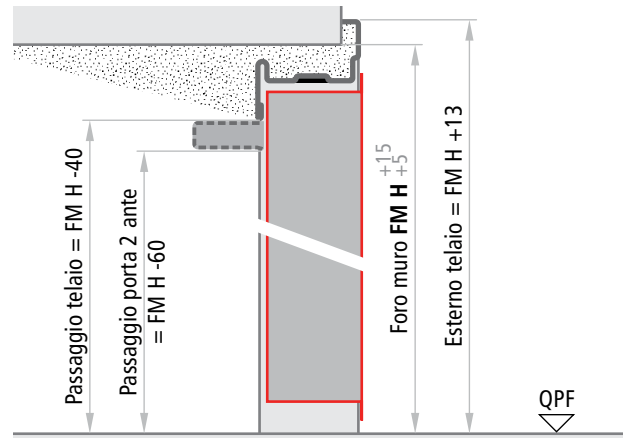

**Porta con battuta inferiore interna ed esterna**  
Sezione verticale

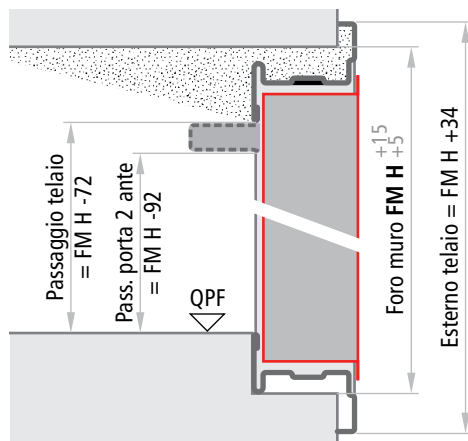

**Porta con battuta inferiore interna**  
Sezione verticale

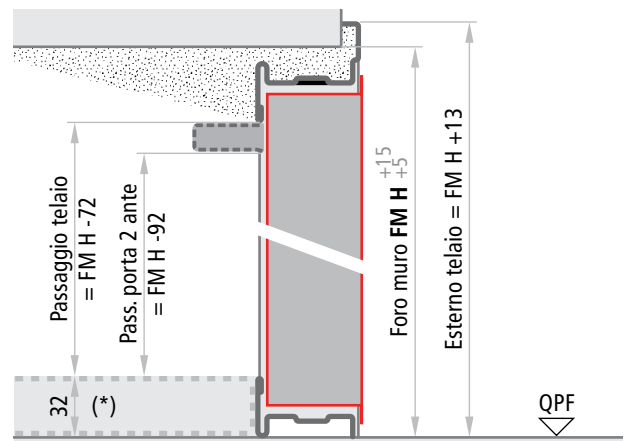

**Porta a due ante**  
Sezione orizzontale

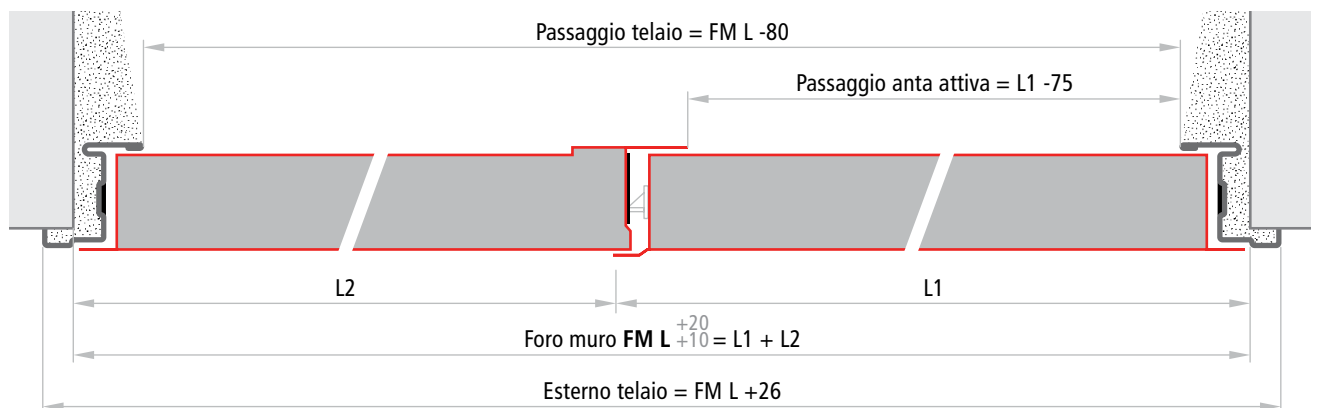

**Spessori**

classe	ante	telaio
REI 120	60 mm	s = 65 mm
REI 60	50 mm	s = 55 mm

**NOTE**

<sup>+20</sup> <sup>+15</sup>  
Le tolleranze FM L +10, FM H +5 delle misure indicate sono da applicare per un facile riempimento con malta cementizia del vuoto tra muro e telaio.

(\*) Spessoramento da realizzare, obbligatorio nel caso di installazione in vie di esodo.



## FISSAGGIO A MURARE CON ZANCHE



Nel caso di fissaggio con zanche, si consiglia di creare gli scassi adeguati nella parete (sezione 80 x 200 mm). Le zanche vanno ripiegate e bloccate nella parete. Ai fini della tenuta al fuoco e della tenuta meccanica, il vuoto tra telaio e muratura deve sempre essere riempito con malta cementizia.

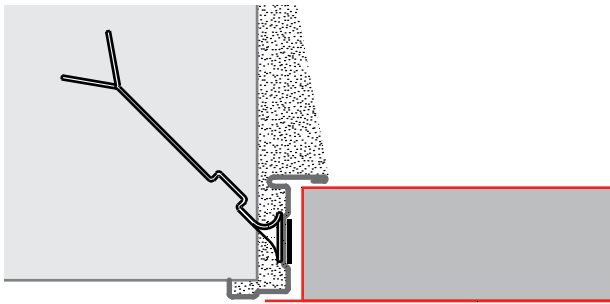

## FISSAGGIO A MURARE CON TASSELLI

Nel caso di fissaggio con tasselli, le zanche fungono da distanziali e non vanno piegate. Utilizzando i tasselli tipo Würth art. 0910436112 o similari (fornitura a carico del cliente), il fissaggio avviene forando la guarnizione termoespandente. I fori nel telaio sono già predisposti. Ai fini della tenuta al fuoco e della tenuta meccanica, il vuoto tra telaio e muratura deve sempre essere riempito con malta cementizia.

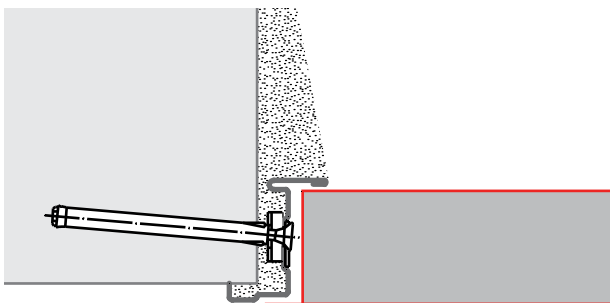

## POSIZIONI ZANCHE

**Porta ad un'anta**  
Apertura DX

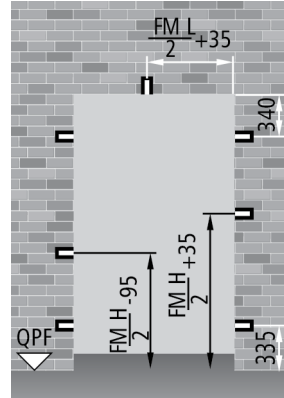

Apertura SX

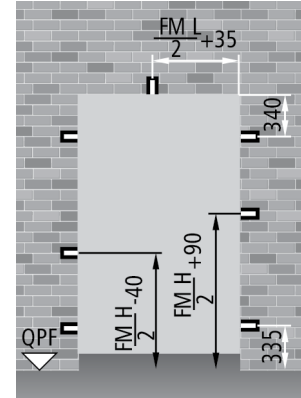

**Porta a due ante**  
Apertura DX

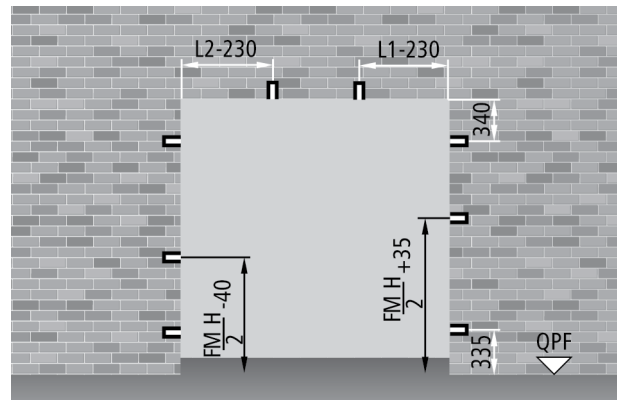

Apertura SX

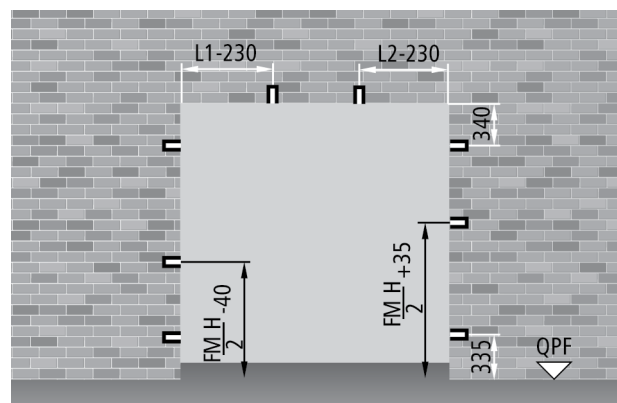

### NOTE

Per una corretta installazione gli scassi da realizzare come sedi per zanche devono avere dimensioni 80 x 200 mm.

## MISURE D'ORDINAZIONE

### Foro Muro

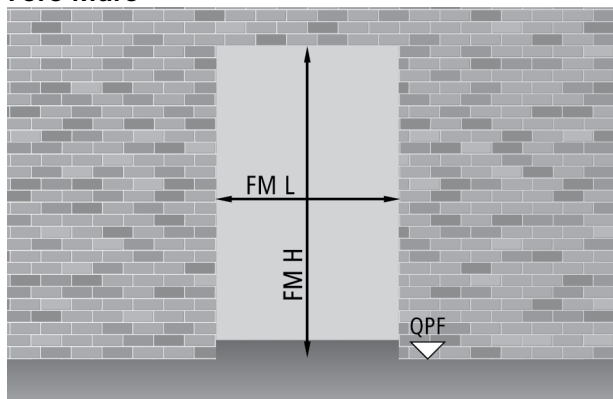

### Passaggio telaio

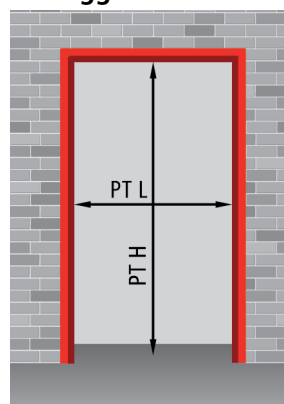

#### Porta ad un'anta

PT L = FM L - 74

PT H = FM H - 40

#### Porta a due ante

PT L = FM L - 80

PT H = FM H - 40

### Porta ad un'anta FM L x FM H

#### dimensioni standard

800	x	2050 / 2150
900	x	2050 / 2150
1000	x	2050 / 2150
1100	x	2050 / 2150
1200	x	2050 / 2150
1300	x	2050 / 2150
1350	x	2050 / 2150

#### dimensioni semistandard

da 540 a 1345	x	2050 / 2150
---------------	---	-------------

#### dimensioni su misura

da 540 a 1330	x	da 1780 a 2150
da 1331 a 1350	x	da 1938 a 2150

### PT L x PT H

#### passaggio telaio

726	x	2010 / 2110
826	x	2010 / 2110
926	x	2010 / 2110
1026	x	2010 / 2110
1126	x	2010 / 2110
1226	x	2010 / 2110
1276	x	2010 / 2110

### Porta a due ante FM L (L1+L2) x FM H

#### dimensioni standard

1150	( 750 + 400 )	x	2050 / 2150
1200	( 800 + 400 )	x	2050 / 2150
1250	( 800 + 450 )	x	2050 / 2150
1300	( 900 + 400 )	x	2050 / 2150
1350	( 900 + 450 )	x	2050 / 2150
1400	(1000 + 400)	x	2050 / 2150
1450	(1000 + 450)	x	2050 / 2150
1600	( 800 + 800 )	x	2050 / 2150
1700	( 900 + 800 )	x	2050 / 2150
1800	( 900 + 900 )	x	2050 / 2150
1900	(1000 + 900)	x	2050 / 2150
2000	(1000 +1000)	x	2050 / 2150

#### dimensioni semistandard

da 940 (540+400) a 2000 (1000+1000)	x	2050 / 2150
-------------------------------------	---	-------------

#### dimensioni su misura

da 940 (540+400) a 2000 (1000+1000)	x	da 1780 a 2150
-------------------------------------	---	----------------

### PT L x PT H

#### passaggio telaio

1070	x	2010 / 2110
1120	x	2010 / 2110
1170	x	2010 / 2110
1220	x	2010 / 2110
1270	x	2010 / 2110
1320	x	2010 / 2110
1370	x	2010 / 2110
1520	x	2010 / 2110
1620	x	2010 / 2110
1720	x	2010 / 2110
1820	x	2010 / 2110
1920	x	2010 / 2110

### H passaggio netto

#### per ingombro RC/STD

1990 / 2090
1990 / 2090
1990 / 2090
1990 / 2090
1990 / 2090
1990 / 2090
1990 / 2090
1990 / 2090
1990 / 2090
1990 / 2090
1990 / 2090
1990 / 2090

### NOTE

Le porte a due ante standard, semistandard e su misura, se non richiesto specificamente dal cliente, vengono fornite con senso di apertura tirare DX.

## MISURE DI PASSAGGIO E INGOMBRO CON APERTURA 90°

### Porta ad un'anta con maniglione



### Porta a due ante con maniglioni



### Calcolo passaggio

REI 60		REI 120			
tipo maniglione	sporgenza	porta ad un'anta	porta a due ante	porta ad un'anta	porta a due ante
EXUS	125	FML - 226	FML - 384	FML - 236	FML - 404
TWIST	100	FML - 201	FML - 334	FML - 211	FML - 354
SLASH	75	FML - 176*	FML - 284*	FML - 186*	FML - 304*
FAST TOUCH	75	FML - 176*	FML - 284*	FML - 186*	FML - 304*
senza maniglione	-	FML - 101	FML - 134	FML - 111	FML - 154
z = sporgenza dell'anta rispetto alla parete		FML + 29	L1 + 35 L2 + 64	FML + 29	L1 + 35 L2 + 64

\* per le attività commerciali di cui al Decreto 27 luglio 2010 e per tutte le attività di cui all'art. 2 del Decreto 03 agosto 2015, i maniglioni SLASH e FAST TOUCH non sono da considerare ai fini del calcolo passaggio (vedi capitolo "Norme e leggi - Decreti significativi - Decreto 03 agosto 2015").

## MISURE D'INGOMBRO CON APERTURA 180° - ALTEZZA MANIGLIA

### Porta ad un'anta

$$x = FML + 5$$

$$h \text{ maniglia} = FMH/2 + 50$$

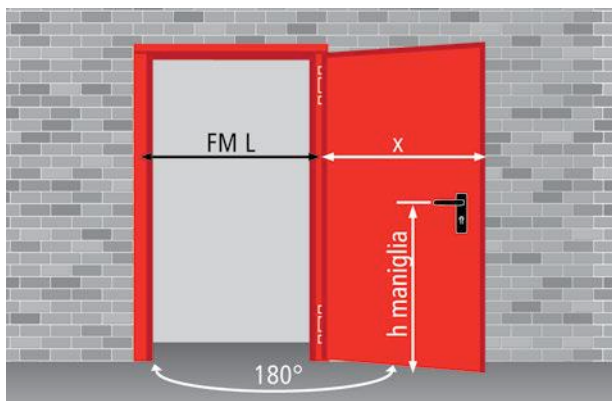

### Porta a due ante

$$x = L1 + 5 \quad y = L2 + 35$$

$$h \text{ maniglia} = FMH/2 + 50$$

$$b = 130 \text{ (solo in presenza di maniglione o maniglia M14)}$$

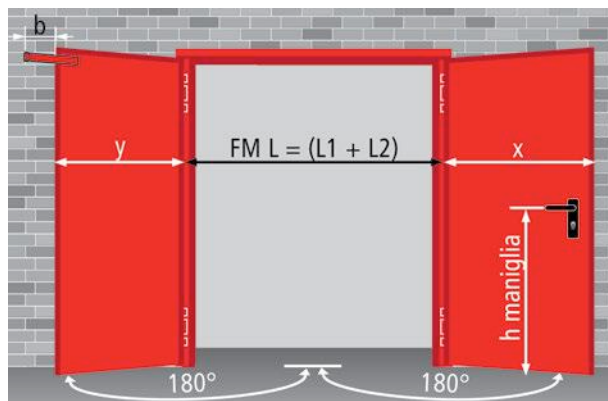

**"l'eccellenza tagliafuoco,  
flessibilità su misura"**



# Porte **PROGET NINZ**

*VERSIONE TAGLIAFUOCO*

CARATTERISTICHE	20 - 23
OPTIONAL SPECIFICI	24 - 27
CARATTERISTICHE AMBIENTALI	28 - 29
SEZIONI PORTA - RIFERIMENTI DIMENSIONALI	30
MODALITÀ DI FISSAGGIO STANDARD	31
MODALITÀ DI FISSAGGIO OPZIONALI	32
APPLICAZIONI SU PARETI IN CARTONGESSO	33 - 34
MISURE D'ORDINAZIONE - ALTEZZA MANIGLIA	35 - 36
MISURE DI PASSAGGIO - INGOMBRI MASSIMI	37

### LA PORTA TAGLIAFUOCO CHE NON HA PARAGONI

#### “Qualità fuori ogni discussione”

- Porta particolarmente robusta per una sicura funzionalità nel tempo
- Ideale per applicazioni su pareti inconsistenti
- Su richiesta, telaio completamente isolato per un “reale fissaggio a secco” della porta
- Confezionata su misura per qualunque tipo di esigenza
- Porta interamente zincata, comprese le parti “nascoste”
- Costruita con lamiera zincata a caldo, sistema “Sendimir”
- Protezione dalla corrosione anche nei bordi tagliati della lamiera
- Verniciata con polveri epossipoliestere termoindurite in forno a 180°
- Ragguardevole spessore dello strato di vernice (oltre 70 micron)
- Ottima resistenza alla corrosione dimostrata da test di 500 ore in nebbia salina
- Inalterabilità alle forti variazioni climatiche, dimostrata da test di 2000 ore con cicli da +60° a -10° e umidità 75%
- Finitura di elevata qualità estetica
- Struttura goffrata antigraffio della vernice
- Personalizzazione con ampia scelta di colori RAL

#### “Praticità di impiego”

- Telaio notevolmente robusto che facilita l’ancoraggio alla parete
- Adattabile ad ogni tipo di muratura
- Possibilità di scegliere fra diversi sistemi di fissaggio
- Tempi di posa sensibilmente ridotti
- Omologazioni per molteplici applicazioni a diversi tipi di parete
- Ampio campo dimensionale
- Vasta gamma di accessori

#### “Rispondenza alle Normative”

- Ricerca svolta all’interno della Ninz avvalendosi di adeguate apparecchiature di prova
- Si eseguono test al fuoco, secondo UNI 9723 e EN 1634-1
- Si eseguono test meccanici per la marcatura CE degli accessori
- Accessori della porta marcati CE studiati e dimensionati per soddisfare i requisiti previsti dalle norme europee
- Accurata scelta dei materiali e della metodologia di costruzione
- Severi controlli sul prodotto in conformità alle caratteristiche dichiarate
- Assoluta certezza di funzionalità nel tempo
- Porte “Omologate” nel rispetto del D.M. 21 giugno 2004
- Fornite con la documentazione richiesta dalle vigenti disposizioni di legge

#### “Tecnologia di costruzione”

- La produzione si avvale di moderni e funzionali impianti che utilizzano le tecnologie più avanzate nei metodi di costruzione, ciò consente una costanza di qualità e uno standard elevato
- Tutto il processo produttivo si sviluppa all’interno degli stabilimenti Ninz, dalla materia prima fino al prodotto verniciato ed imballato, ciò assicura un controllo a 360° della porta

#### Senso di apertura

Il senso di apertura va indicato in fase di ordine

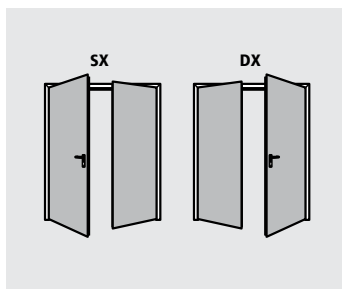
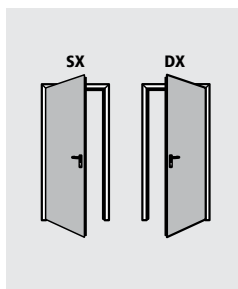

Porta ad un’anta disponibile nelle classi:

REI 30 REI 60 REI 120

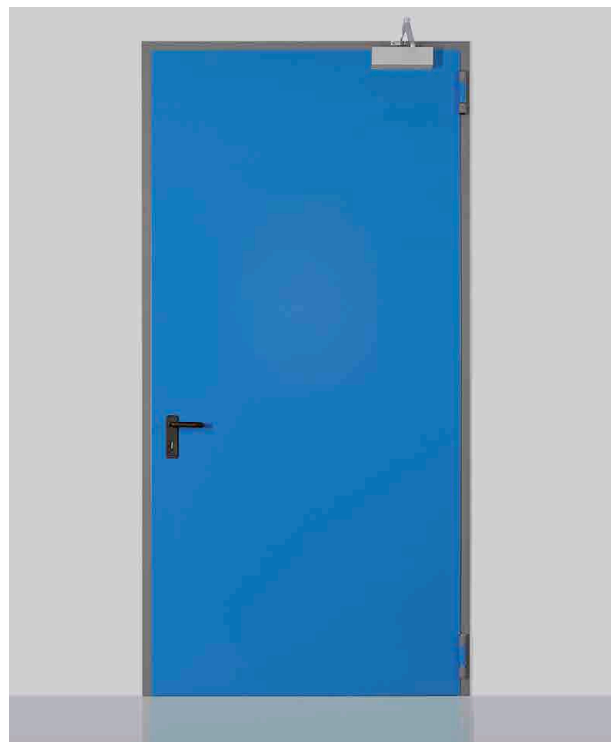

Porta a due ante disponibile nelle classi:

REI 60 REI 120



### ELEMENTI DI SERIE

Che compongono la porta tagliafuoco Proget:

#### Anta

- Realizzata in lamiera d'acciaio zincata a caldo sistema "Sendzimir", pressopiegata ed elettrosaldata a punti
- Battuta perimetrale su 3 lati, piana sotto
- Rinforzi interni in profilo di acciaio zincato a caldo
- Pacco coibente realizzato con lana minerale trattata e rigidamente unito alla lamiera
- Piastre interne per eventuale montaggio di chiudiporta e maniglioni
- Spessore unico di 60 mm

#### Telaio standard

- Robusto profilo di notevole sezione
- Realizzato in lamiera d'acciaio zincato a caldo sistema "Sendzimir"
- Dotato di squadrette apposite per l'assemblaggio in opera
- Sedi per guarnizione termoespandente e guarnizione di battuta
- Fissaggio standard mediante zanche (esclusa la porta REI 30 ad un'anta)
- A richiesta fissaggio con tasselli o viti su falsotelaio
- Distanziale inferiore, quale dima di montaggio
- Appoggio su pavimento finito senza battuta
- Riscontri in plastica nera per scrocco serratura e rostri
- Telaio da assemblare in cantiere

#### Guarnizioni termoespandenti

- Montate sul profilo perimetrale del telaio e sul profilo centrale delle porte a due ante
- Montate sopra e sotto le ante in funzione alla certificazione

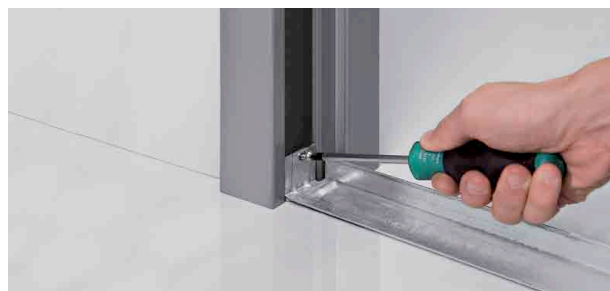
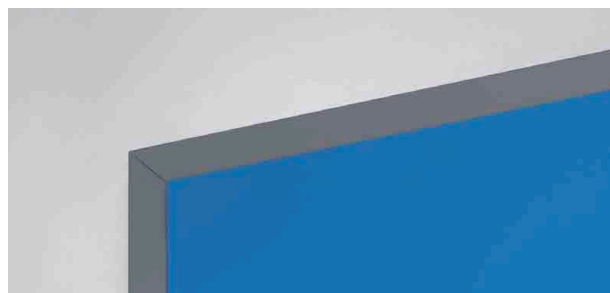

#### Cerniere

- Nr. 2 cerniere a tre ali, per ogni anta
- Una portante dotata di sfere reggispinta e viti per la registrazione verticale dell'anta, marcata **CE** secondo EN 1935, classificata per portata fino a 160 kg, durabilità 200.000 cicli, idonea all'uso su porta tagliafuoco
- Una dotata di molla per l'autochiusura dell'anta

#### Rostrì

- Nr. 1 o 2 rostri di sicurezza applicati dal lato cerniere

#### Serratura

- Serratura reversibile con scrocco e catenaccio centrale
- Marcata **CE** conforme alla norma EN 12209
- Inserto con chiave patent, predisposizione per cilindro tipo europeo

#### Maniglia

- Maniglia per porte tagliafuoco, in plastica nera e anima in acciaio
- Sottoplastra in acciaio con foro cilindro
- Copriplacca in plastica nera
- Viti di fissaggio e inserto per chiave tipo patent

### ELEMENTI DI SERIE

Che compongono la porta tagliafuoco Proget:

#### Regolatore di chiusura

- Le porte a due ante prevedono di serie il regolatore di chiusura RC/STD per la corretta sequenza di chiusura delle ante, eccetto quelle con caratteristiche ambientali per le quali è necessario invece prevedere il sistema RC2
- Marcatura **CE** conforme alla norma EN 1158

#### Controserratura

- Tipo "Flush-bolt" per l'autobloccaggio dell'anta passiva
- Comando a leva per lo sbloccaggio

#### Sistema di aggancio superiore anta passiva

- Dispositivo azionato dalla contro serratura che riscontra nell'apposita controbocchetta superiore
- Controbocchetta superiore in lamiera stampata con rullo in acciaio

#### Sistema di aggancio inferiore anta passiva

- Asta verticale con puntale in acciaio che riscontra nell'apposita controbocchetta inferiore
- Controbocchetta inferiore (boccola a pavimento) in plastica autoestinguente nera con fermo di battuta

#### Targhetta di contrassegno

- Targhetta metallica con dati di identificazione della porta, secondo quanto previsto dalla vigente normativa



#### Verniciatura standard - fascia 01:

colore anta NCS 4020-B50G

colore telaio NCS 5020-B50G

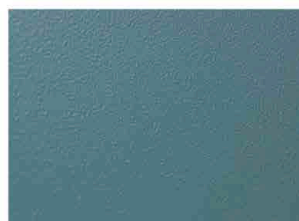
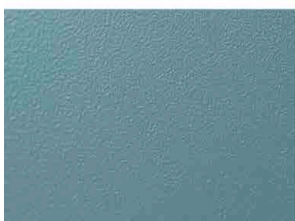

#### Finitura

- Verniciatura di serie con polveri epossipoliestere termoidurite in forno a 180°, superficie a struttura gofrata antigraffio
- Colore standard pastello turchese, tonalità chiara per l'anta (NCS4020-B50G), più scura per il telaio (NCS5020-B50G)

#### Imballaggio standard

- Protezione singola anta tramite film di polietilene (PE) estensibile
- Imballaggio singolo per ogni telaio con film di polietilene (PE) estensibile
- Pallettizzate su bancale in legno

Peso delle porte	classe	kg/m <sup>2</sup> di foro muro
1 anta	REI 30	29
1 anta	REI 60	37
2 ante	REI 60	35
1 anta	REI 120	42
2 ante	REI 120	40

#### NOTE

In caso di riverniciatura della porta seguire le indicazioni specifiche descritte nella pagina "verniciatura".



### APPLICAZIONE SU ALTRI TIPI DI PARETE

Sono possibili diversi tipi di applicazione, tutti rigorosamente certificati e omologati

- Telaio adatto per il fissaggio a secco mediante tasselli
- Telaio adatto per il fiss. a secco mediante viti su falsotelaio
- Telaio per applicazione su parete in cartongesso
- Telaio abbracciante il vano parete di cartongesso

### ELEMENTI OPTIONAL

Su richiesta è possibile scegliere fra un'ampia gamma di accessori e tipi di finiture per valorizzare ancor di più la porta Proget

#### Esigenze in materia di sicurezza:

- Porte per uscita antipanico (vedi maniglioni antipanico)
- Porte per uscita di emergenza (vedi maniglie di emergenza)
- Porte normalmente aperte che si devono chiudere in caso d'incendio (vedi sistemi di trattenuta ante)

#### Esigenze di installazione e impiego

- Imbotti
- Vari tipi di boccole a pavimento
- Scossaline e gocciolatoio
- Viti di fissaggio speciali
- Fascioni inox
- Oblò rettangolari, dimensioni standard, su misura e oblò rotondi
- Porta ad un'anta con telaio su quattro lati

#### Esigenze di controllo accesso

- Tramite serrature ad attivazione elettrica
- Tramite elettromaniglie
- Tramite magneti di blocco

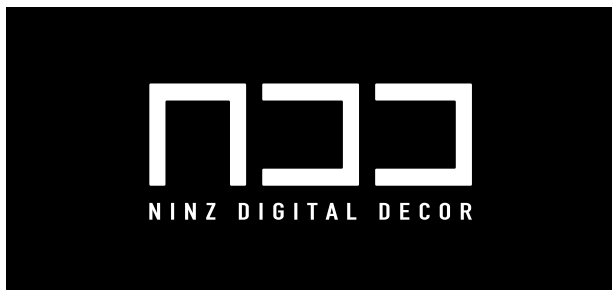
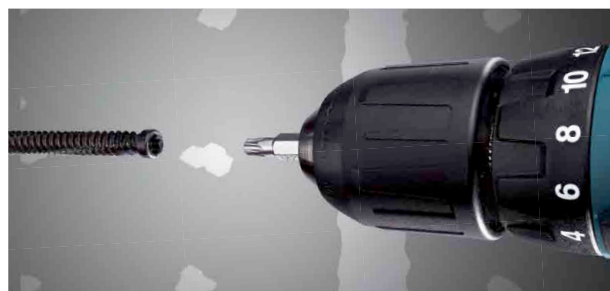
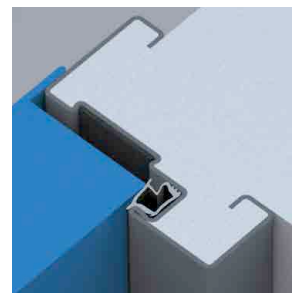

### Miglioramento delle prestazioni

- Guarnizioni di battuta
- Cilindri
- Chiudiporta
- Regolatori di chiusura speciali
- Maniglie speciali

### Personalizzazione delle finiture

- Verniciatura nei colori da scegliere nell'ampia gamma RAL
- NDD – Ninz Digital Decor, rappresentazioni grafiche eseguite con getti di speciali inchiostri e protezione mezzo smalto trasparente. Possibilità infinite di decori personalizzabili a seconda dell'ambientazione della porta
- Maniglie inox
- Maniglie colorate

### Protezione massima nell'imballo

Robuste gabbie di legno a protezione delle porte e relativi accessori:

- Porte decorate NDD
- Cantieri
- Spedizioni all'estero
- Trasporti speciali

### NOTE

Le specifiche dettagliate degli Optional si possono trovare nel presente catalogo ai capitoli:

- Verniciatura e decori NDD
- Accessori per porte in metallo
- Maniglie d'emergenza e maniglioni antipanico

### OBLÒ CON VETRO TAGLIAFUOCO

Su richiesta le porte ad una e due ante REI 60 e REI 120 possono essere dotate di oblò rotondi o rettangolari, con vetro stratificato resistente al fuoco e relative cornici di contenimento fissate con viti. Le copricornici sono di serie sugli oblò rotondi e a richiesta sui rettangolari.

#### Limiti prescritti dalle normative

In base alle norme UNI 9723 e EN 1634-1, la vetratura del campione provato, nell'applicazione sulla porta si può ridurre in dimensione ma mai aumentare, viceversa i bordi attorno al vetro si possono aumentare e mai ridurre. I limiti che seguono rispettano pertanto tali prescrizioni.

#### Bordi, posizione oblò

Come "misura bordo" si intende la distanza che c'è dal perimetro del vetro al foro muro della porta.

#### Posizione in altezza oblò rotondi

dimensioni oblò	FM H	posizione
Ø 300	minimo 2050	Y=1600
Ø 300	minore di 2050	Y=FM H - 450
Ø 400	minimo 2150	Y=1600
Ø 400	da 2050 a 2149	Y=1550
Ø 400	minore di 2050	Y=FM H - 500

#### Posizione in altezza oblò rettangolari

dimensioni oblò L x H	FM H	posizione
300 x 400	minimo 2150	Z=1450
300 x 400	da 2050 a 2149	Z=1350
300 x 400	minore di 2050	Z=FM H - 700
400 x 600	minimo 2150	Z=1250
400 x 600	da 2050 a 2149	Z=1150
400 x 600	minore di 2050	Z=FM H - 900
400 x 1200	minimo 2150	Z=650
400 x 1200	da 2050 a 2149	Z=550
400 x 1200	minore di 2050	Z=FM H - 1500

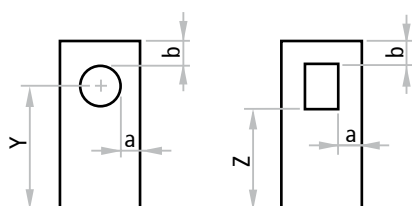

#### NOTE

Le posizioni e le dimensioni dei vetri sopra indicati sono quelle standard. Posizioni e dimensioni diverse saranno prese in considerazione solo se rispettano i bordi minimi "a" e "b" e le dimensioni massime del vetro consentite dall'omologazione. Il vetro non può essere fornito smontato se non per eventuale sostituzione. In presenza di oblò, è sempre consigliabile che la porta sia dotata di un chiudiporta a chiusura controllata.

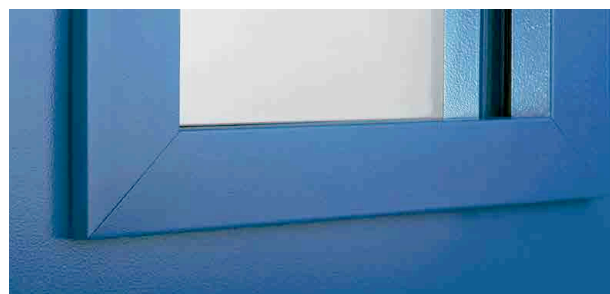

#### NOTE

Per gli oblò rettangolari le copricornici sono opzionali.

#### Sezione vetro rotondo

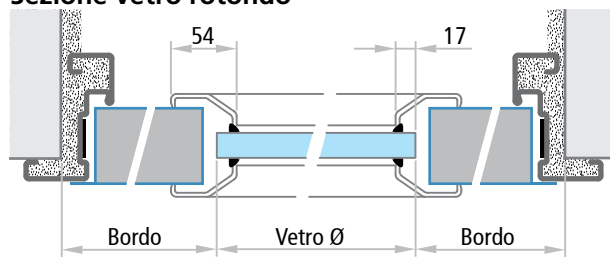

#### Sezione vetro rettangolare

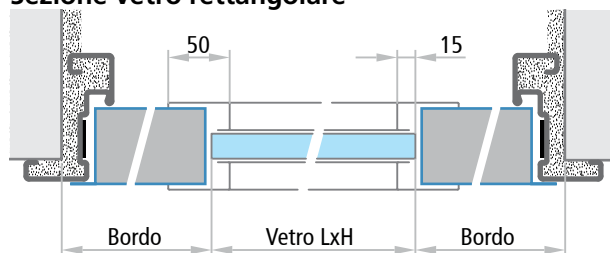

#### ATTENZIONE

Nel caso di installazione all'esterno è necessario prevedere vetri adatti a tale scopo.

Per indicazioni e raccomandazioni particolari riguardanti i vetri tagliafuoco, consultare le "Avvertenze" riportate sull'ultima pagina del presente catalogo.

## SPECIFICHE OBLÒ SECONDO LA MODALITÀ DI FISSAGGIO

modello	vetro min./max.			bordo		a muratura su falso telaio	fissaggio tasselli	cartongesso	cartongesso con telaio abbracciante	REI160	REI120	dimensioni FM L (L1 + L2) x FM H
	L	x	H	a	b							
	Ø 300			300		✓	✓	✓	✓	✓		da 900 a 1170 x da 1775 a 2275   da 1004 a 1340 x da 2050 a 2500
	Ø 400			300		✓	✓	✓	✓	✓		da 1000 a 1170 x da 1775 a 2275   da 1004 a 1340 x da 2050 a 2500
	da 250 a 400	da 250 a 600	250						✓			da 750 a 900 x da 1775 a 2000
	da 250 a 400	da 250 a 600	300						✓	✓		da 850 a 1000 x da 1775 a 2150
	da 250 a 400	da 250 a 600	300				✓		✓	✓		da 850 a 1007 x da 1775 a 2150   da 864 a 1153 x da 1938 a 2363
	da 250 a 620	da 250 a 400	360						✓	✓		da 970 a 1340 x da 1775 a 2670
	da 250 a 564	da 250 a 443	300			✓	✓		✓	✓		da 850 a 1170 x da 1775 a 2275   da 1004 a 1340 x da 2050 a 2500
(*)	da 250 a 400	da 630 a 1400	250						✓	✓		da 750 a 900 x da 1775 a 2000   da 779 a 1037 x da 1803 a 2197
(*)	da 250 a 522	da 500 a 1460	320							✓		da 890 a 1162 x da 1775 a 2620   da 997 a 1332 x da 2361 a 2670
	Ø 300			300			✓	✓	✓	✓		da 1250 ( 900 + 350) a 2298 (1164 + 1134) x da 1775 a 2275** da 1962 ( 996 + 966) a 2540 (1270 + 1270) x da 2050 a 2500**
	Ø 400			300			✓	✓	✓	✓		da 1350 (1000 + 350) a 2298 (1164 + 1134) x da 1775 a 2275** da 1966 (1000 + 966) a 2540 (1270 + 1270) x da 2050 a 2500**
	Ø 300			300			✓	✓	✓	✓		da 1800 ( 900 + 900) a 2298 (1164 + 1134) x da 1775 a 2275** da 1962 ( 996 + 966) a 2540 (1270 + 1270) x da 2050 a 2500**
	Ø 400			300		300	✓	✓	✓	✓		da 2000 (1000 + 1000) a 2298 (1164 + 1134) x da 1775 a 2275** da 2000 (1000 + 1000) a 2540 (1270 + 1270) x da 2050 a 2500**
	da 250 a 400	da 250 a 600	300						✓	✓		da 1200 (850 + 350) a 2000 (1000 + 1000) x da 1775 a 2150**
	da 250 a 400	da 250 a 600	300						✓	✓		da 1700 (850 + 850) a 2000 (1000 + 1000) x da 1775 a 2150**
	da 250 a 400	da 250 a 600	300				✓		✓	✓		da 1200 (850 + 350) a 2000 (1000 + 1000) x da 1775 a 2150** da 1708 (856 + 852) a 2292 (1144 + 1148) x da 1938 a 2363**
	da 250 a 400	da 250 a 600	300				✓		✓	✓		da 1700 (850 + 850) a 2000 (1000 + 1000) x da 1775 a 2150** da 1708 (856 + 852) a 2292 (1144 + 1148) x da 1938 a 2363**
	da 250 a 620	da 250 a 400	325						✓	✓		da 1250 (900 + 350) a 2540 (1270 + 1270) x da 1775 a 2670**
	da 250 a 620	da 250 a 400	325						✓	✓		da 1800 (900 + 900) a 2540 (1270 + 1270) x da 1775 a 2670**
	da 250 a 564	da 250 a 443	300				✓	✓	✓	✓		da 1200 (850 + 350) a 2298 (1164 + 1134) x da 1775 a 2275** da 1962 (996 + 966) a 2540 (1270 + 1270) x da 2050 a 2500**
	da 250 a 564	da 250 a 443	300				✓	✓	✓	✓		da 1700 (850 + 850) a 2298 (1164 + 1134) x da 1775 a 2275** da 1962 (996 + 966) a 2540 (1270 + 1270) x da 2050 a 2500**
(*)	da 250 a 400	da 630 a 1400	250						✓	✓		da 1100 (750 + 350) a 1800 ( 900 + 900 ) x da 1775 a 2000 da 1539 (772 + 767) a 2061 (1028 + 1033) x da 1803 a 2197
(*)	da 250 a 515	da 500 a 1460	320							✓		da 1240 (890 + 350) a 2315 (1155 + 1160) x da 1775 a 2620 da 1975 (989 + 986) a 2540 (1268 + 1272) x da 2361 a 2670

### NOTE

(\*) Finestratura eseguibile nella dimensione minima di 0,25 m<sup>2</sup> e in ogni caso fornibile solo su porta ad un'anta o anta

attiva di porte a due ante.

(\*\*) FM L2 minimo senza oblò ma con RC2 = 370 mm

# Optional specifici

## Porte tagliafuoco PROGET

### IMBOTTE PER PORTE PROGET

#### IM 1

Imbotte da accoppiare al telaio Proget con funzione di rivestimento del vano muro. Realizzata con lamiera d'acciaio zincata a caldo sistema "Sendzimir", verniciata con polveri epossipoliestere nello stesso colore del telaio. Profilo su tre lati, giunzione a 45° degli angoli superiori. Canale per il fissaggio mediante viti e tasselli (viti e tasselli non compresi).

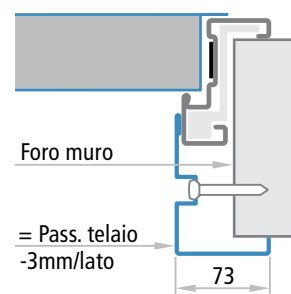

#### IM 3

Imbotte da accoppiare al telaio Proget con funzione di rivestimento del vano muro particolarmente adatta a pareti in cartongesso. Realizzata con lamiera d'acciaio zincata a caldo sistema "Sendzimir", verniciata con polveri epossipoliestere nello stesso colore del telaio. Profilo su tre lati, giunzione a 45° degli angoli superiori, fissaggio mediante viti e tasselli (viti e tasselli non compresi).

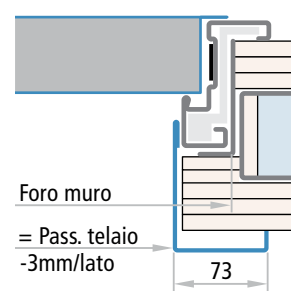
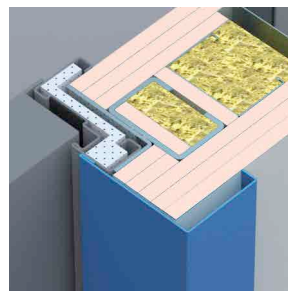

#### IM 4

Imbotte da avvitare al telaio Proget con funzione di rivestimento del vano muro. Realizzata con lamiera d'acciaio zincata a caldo sistema "Sendzimir", verniciata con polveri epossipoliestere nello stesso colore del telaio. Profilo su tre lati, giunzione a 90° degli angoli superiori. Completa di viti di fissaggio. I fori sul telaio per il fissaggio dell'imbotte sono già predisposti. Si consiglia la combinazione con guarnizione di battuta FF così da nascondere le teste delle viti.

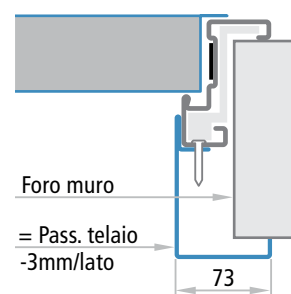

#### IM 5

Imbotte telescopica da avvitare al telaio Proget predisposto per il fissaggio con viti o tasselli, con funzione di rivestimento del vano muro, con range di regolazione di 25mm. Realizzata con lamiera d'acciaio zincata a caldo sistema "Sendzimir", verniciata con polveri epossipoliestere nello stesso colore del telaio. Profilo su tre lati, giunzione a 90° degli angoli superiori. Completa di viti di fissaggio. I fori sul telaio per il fissaggio dell'imbotte sono già predisposti. Si consiglia la combinazione con guarnizione di battuta FF così da nascondere le teste delle viti.

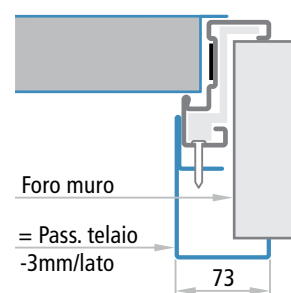

### TELAIO SU QUATTRO LATI

Su richiesta le porte Proget ad un'anta possono essere fornite con telaio sui quattro lati e l'anta con o senza la battuta inferiore. Questa soluzione si utilizza principalmente per vani tecnici o cavedi.

Il telaio su quattro lati non è previsto per le seguenti applicazioni: porte installate su via di esodo, porte a due ante, porte con caratteristiche ambientali, applicazione su parete in cartongesso, abbinamento con imbotte.

#### ATTENZIONE

Con il telaio sui quattro lati, il centro della maniglia si trova più in alto di 15 mm rispetto alla posizione standard. Per le varie quote vedere la pag. "Sezioni porta - Riferimenti dimensionali".

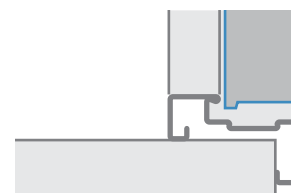

Anta con battuta inferiore

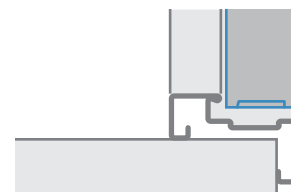

Anta senza battuta inferiore

# Optional specifici

Porte tagliafuoco PROGET

**NINZ**<sup>®</sup>  
FIREDOORS

## BOCCOLA IN ACCIAIO

Boccola metallica a pavimento per porta a due ante Proget. Costruita in acciaio stampato e zincata successivamente. Comprendente il fermo di battuta per l'anta passiva, la boccola da incasso per inserimento dell'asta, nr. 3 viti e nr. 3 tasselli.

Da utilizzare al posto della boccola in plastica, laddove le porte rimangono normalmente aperte e c'è passaggio di mezzi o carrelli.

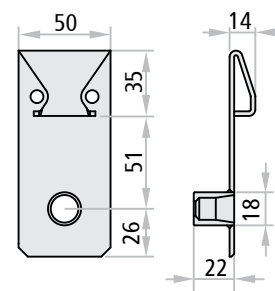

Boccola inferiore PROGET in acciaio

## DISPOSITIVO „N626“ - BOCCOLA CON FERMO ANTA A SCOMPARSA

Il dispositivo N626 è da utilizzare in alternativa alle boccole a pavimento fisse, per le porte Proget a due ante tenute normalmente aperte. Questo dispositivo presenta il vantaggio di avere il fermo anta (passiva) incassato nel pavimento, che fuoriesce solo in caso di chiusura dell'anta secondaria. Concepito per ridurre il rischio di infortuni, ha un'ulteriore vantaggio pratico ed estetico, garantendo comunque la corretta chiusura della porta.

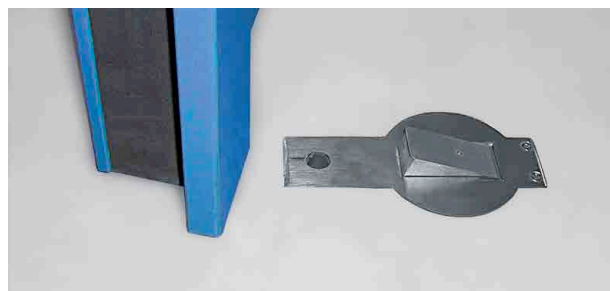

### NOTE

Per l'installazione del N626 è necessaria la predisposizione di un tubo corrugato a pavimento. La posa di questo dispositivo va effettuata da personale specializzato.

## GUARNIZIONI DI BATTUTA FF

Guarnizione di battuta FF in profilo estruso colore nero da tagliare ed inserire a pressione nell'apposito canale del telaio perimetrale e sul giunto centrale delle porte a 2 ante.

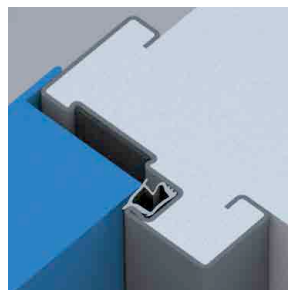

## SOGLIA

Soglia fissa in alluminio anodizzato dotata della relativa guarnizione di battuta. Per le porte ad una o due ante, può essere applicata a pavimento con viti e tasselli (non forniti).

### NOTE

Questo componente viene fornito solo quando la porta viene commissionata con prestazioni di isolamento termico.

Per la posa è necessario adattare la soglia al telaio della porta e realizzare la foratura per il fissaggio. Inoltre è necessario sigillare la soglia sul pavimento utilizzando del silicone.

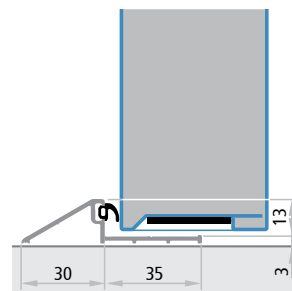

### CARATTERISTICHE AMBIENTALI PORTE TAGLIAFUOCO

Le norme EN 14351-1 (porte esterne) e EN 14351-2 (porte interne) non si applicano alle porte resistenti al fuoco, possono però essere di riferimento per determinare le caratteristiche ambientali delle stesse. Non esistendo alcun obbligo di marcatura **CE**, le prove per la classificazione dei requisiti ambientali sono solo a scopo volontario.

Nel listino Proget tagliafuoco, sono disponibili i Kit che aggiunti alla porta rendono la stessa con prestazioni ambientali.

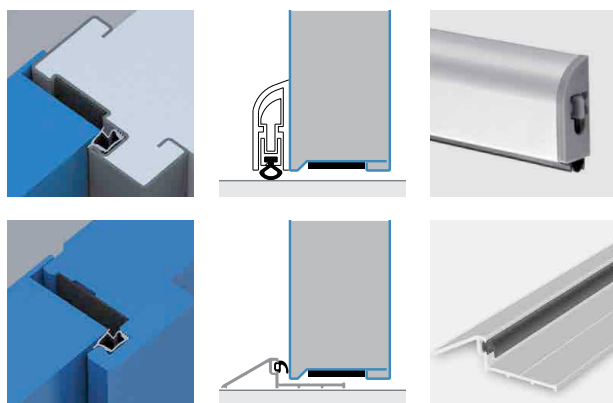

### ATTENZIONE

Per i limiti dimensionali secondo le certificazioni ed omologazioni delle porte tagliafuoco e nel rispetto dei bordi minimi si fa riferimento alle pagine specifiche del presente catalogo.

I valori di trasmittanza termica  $W/m^2K$  riportati nella tabella della pagina accanto derivano da calcolo secondo la norma EN ISO 10077-1, applicato su campioni di dimensione 1,23x2,18 per area  $\leq 3,6m^2$  e su campioni di dimensione 2,00x2,18 per area  $> 3,6m^2$ .

Tutti i valori prestazionali indicati nella tabella sono validi solo se la porta è installata con i seguenti accessori e provvedimenti:

- telaio angolare standard a murare o predisposto per il fissaggio viti/tasselli
- telaio abbracciante predisposto per il montaggio su pareti in cartongesso
- isolamento del telaio tramite riempimento con malta cementizia o cartongesso
- applicazione delle guarnizioni di battuta FF su tutto il perimetro del telaio e sul montante centrale delle porte a due ante
- regolatore di chiusura RC2 per le porte a due ante (anziché RC/STD)
- presenza della guarnizione sottoporta o della soglia fissa inferiore, secondo la versione.

Nel caso di oblò con dimensioni maggiori a quelle provate (300x400mm), fino ad un massimo di 400x600mm, è da richiedere il diverso valore di trasmittanza termica, la prestazione acustica rimane invariata.

Per la prestazione acustica, nel caso di porte a due ante con L1 e L2 disuguali tra di loro, prendere il valore  $R_w$  minore dei due; esempio 1: ante cieche H=2150, L1=1000, L2=500, prendere 32 dB; esempio 2: ante cieche H=2150, L1=1200, L2=1000, prendere 35 dB.

**Rapporto di prova riepilogativo e parere peritale**  
Fonoisolamento di elementi costruttivi

Relazione n. 12-001195-PR01  
(GAS-C02-04-it-01)

Comittente **NINZ s.p.a.**  
Corso Trento 2/A  
38061 ALA  
Italia

Prodotto **Porta tagliafuoco, a una o due ante**

Denominazione **PROGET REI 120 - PROGET EP 90 / 120**

Telaio **Varianti di telai in acciaio con tamponamento**

Misure di rif. edile **Larghezza: 0,80 m ... 1,34 m (a un'anta) / 1,00 m ... 2,66 m (a due ante), altezza: 2,00 m ... 2,67 m**

Anta della porta **Porta in acciaio con inserto isolante e opzione di specchiatura in vetro**

Dimensioni anta **Larghezza: 0,40 m ... 1,327 m, altezza: 1,99 m ... 2,66 m**

Vetraggio **Esecuzione con vetraggio singolo, stratificato o isolante**

Guarnizioni di battuta **1 guarnizione di battuta telaio**

Guarnizioni a pavimento **1 guarnizione a pavimento a scomparsa automatica**

Riferimenti normativi  
EN ISO 10140-1: 2010  
EN ISO 10140-2: 2010  
EN ISO 717-1: 1996+A1: 2006  
EN 14351-1: 2006  
Documentazione sulla serie di prove 11-000271 - misurazione del livello sonoro sulle porte.  
12-001195-PR01 (GAS-C02-04-de-01) del 10 Maggio 2012.

Impiego  
Questo rapporto di prova serve all'attestazione del grado di potere fonoisolante di un componente costruttivo.  
In Germania vale:  
-  $R_{w,eq}$  secondo DIN 4109 ( $R_{w,eq}$  equivale  $R_{w,eq}$ )  
 $R_{w,eq} = R_{w,eq} - 5$  (dB)  
-  $R_{w,eq}$  per catalogo standard per i prodotti da costruzione (Bauelemente)

Validità  
I dati e i risultati citati si riferiscono esclusivamente al campione di prova verificato e descritto.  
La prova di una caratteristica prestazionale non rende possibile alcuna affermazione riguardo ad altre caratteristiche significative per le prestazioni e alla qualità del sistema in oggetto.

Criteri per la pubblicazione  
Vale la scheda-ift „Condizioni e indicazioni” per l'utilizzo di documentazione di prova-ift. La copertina può essere utilizzata come versione sintetica.

Indice di valutazione del potere fonoisolante  $R_w$   
Termini di correzione  $C$  e  $C_w$

Varianti esecutive fino a  
 $R_w (C; C_w) = 36 (-1, -3)$  dB  
secondo punto 4.2

ift Rosenheim  
10.05.2012

*J. Leminger*  
Dr. Joachim Hessinger, Dipl.-Phys.  
Direttore del laboratorio di prova  
Fisica edile

*H. Baume*  
Johann Baume, Dipl.-Ing. (FH)  
Ingegnere collaudatore  
Acustico edile

ift Rosenheim GmbH  
Gesellschaft  
für Prüf- und Messtechnik  
Dr. Johann Peckl

Theodor-Gieß-Str. 7-9  
D-85200 Rosenheim  
Tel. +49 (0)89 3111-231  
Fax +49 (0)89 3111-340  
www.ift-rosenheim.de

Str. 83309 Rosenheim  
AG Taxanten, HRG 14765  
Bank für Rosenheim  
BIC: BFSW3333  
BLZ 751 500 00

Notified Body No: 0757  
Autorizace PZ-0616/14  
07/2014  
07/2014  
07/2014

### Requisiti prestazionali e classificazione

	dimensioni FM L x H	CLASSE REI	telaio angolare standard	telaio abbracciante	classe raggiunta con guarnizione di battuta FF e guarnizione sottoporta			classe raggiunta con guarnizione di battuta FF e soglia fissa			
					permeabilità all'aria secondo UNI EN 1026:2001	trasmissione termica secondo UNI EN 10077-1:2007	prestazione acustica secondo UNI EN 14351-1:2006	permeabilità all'aria secondo UNI EN 1026:2001	trasmissione termica secondo UNI EN 10077-1:2007	tenuta all'acqua secondo UNI EN 1027:2001	resistenza al carico del vento secondo UNI EN 12211:2001
	≤ 3,6 m <sup>2</sup>	REI 60	✓		classe 2	1,37 W/m <sup>2</sup> K		classe 2	1,35 W/m <sup>2</sup> K	classe 1A	
	≤ 3,6 m <sup>2</sup>	REI 60		✓	classe 2	1,51 W/m <sup>2</sup> K		classe 2	1,50 W/m <sup>2</sup> K	classe 1A	
	≤ 3,6 m <sup>2</sup>	REI 120	✓		classe 2	1,39 W/m <sup>2</sup> K		classe 2	1,38 W/m <sup>2</sup> K	classe 1A	
	≤ 3,6 m <sup>2</sup>	REI 120		✓	classe 2	1,53 W/m <sup>2</sup> K		classe 2	1,52 W/m <sup>2</sup> K	classe 1A	
	800 - 1100 x 2000 - 2250	REI 120	✓	✓			Rw = 36 dB				
	1101 - 1340 x 2000 - 2250	REI 120	✓	✓			Rw = 35 dB				
	800 - 1340 x 2251 - 2670	REI 120	✓	✓			Rw = 34 dB				
546 - 1150 x 1775 - 2150	TUTTE	✓	✓							classe C1	
	≤ 3,6 m <sup>2</sup>	REI 60	✓		classe 2	1,89 W/m <sup>2</sup> K		classe 2	1,88 W/m <sup>2</sup> K	classe 1A	
	≤ 3,6 m <sup>2</sup>	REI 60		✓	classe 2	2,02 W/m <sup>2</sup> K		classe 2	2,01 W/m <sup>2</sup> K	classe 1A	
	≤ 3,6 m <sup>2</sup>	REI 120	✓		classe 2	1,84 W/m <sup>2</sup> K		classe 2	1,83 W/m <sup>2</sup> K	classe 1A	
	≤ 3,6 m <sup>2</sup>	REI 120		✓	classe 2	1,97 W/m <sup>2</sup> K		classe 2	1,96 W/m <sup>2</sup> K	classe 1A	
	800 - 1100 x 2000 - 2250	REI 120	✓	✓			Rw = 36 dB				
	1101 - 1340 x 2000 - 2250	REI 120	✓	✓			Rw = 35 dB				
	800 - 1340 x 2251 - 2670	REI 120	✓	✓			Rw = 34 dB				
900 - 1150 x 1775 - 2150	TUTTE	✓	✓							classe C1	
	≤ 3,6 m <sup>2</sup>	REI 60	✓		classe 3	1,80 W/m <sup>2</sup> K		classe 3	1,78 W/m <sup>2</sup> K	classe 2A, 4B	
	> 3,6 m <sup>2</sup>	REI 60	✓		classe 3	1,45 W/m <sup>2</sup> K		classe 3	1,44 W/m <sup>2</sup> K	classe 2A, 4B	
	≤ 3,6 m <sup>2</sup>	REI 60		✓	classe 3	1,93 W/m <sup>2</sup> K		classe 3	1,91 W/m <sup>2</sup> K	classe 2A, 4B	
	> 3,6 m <sup>2</sup>	REI 60		✓	classe 3	1,55 W/m <sup>2</sup> K		classe 3	1,54 W/m <sup>2</sup> K	classe 2A, 4B	
	≤ 3,6 m <sup>2</sup>	REI 120	✓		classe 3	1,80 W/m <sup>2</sup> K		classe 3	1,79 W/m <sup>2</sup> K	classe 2A, 4B	
	> 3,6 m <sup>2</sup>	REI 120	✓		classe 3	1,47 W/m <sup>2</sup> K		classe 3	1,46 W/m <sup>2</sup> K	classe 2A, 4B	
	≤ 3,6 m <sup>2</sup>	REI 120		✓	classe 3	1,93 W/m <sup>2</sup> K		classe 3	1,92 W/m <sup>2</sup> K	classe 2A, 4B	
	> 3,6 m <sup>2</sup>	REI 120		✓	classe 3	1,56 W/m <sup>2</sup> K		classe 3	1,55 W/m <sup>2</sup> K	classe 2A, 4B	
	(L1 o L2) 500 - 799 x 2000 - 2670	REI 120	✓	✓			Rw = 32 dB				
	(L1 o L2) 800 - 1100 x 2000 - 2250	REI 120	✓	✓			Rw = 36 dB				
	(L1 o L2) 1101 - 1330 x 2000 - 2250	REI 120	✓	✓			Rw = 35 dB				
	(L1 o L2) 800 - 1330 x 2251 - 2670	REI 120	✓	✓			Rw = 34 dB				
	890 - 2300 x 1775 - 2150	TUTTE	✓	✓							classe C1
		≤ 3,6 m <sup>2</sup>	REI 60	✓		classe 3	2,91 W/m <sup>2</sup> K		classe 3	2,80 W/m <sup>2</sup> K	classe 2A, 4B
> 3,6 m <sup>2</sup>		REI 60	✓		classe 3	2,14 W/m <sup>2</sup> K		classe 3	2,08 W/m <sup>2</sup> K	classe 2A, 4B	
≤ 3,6 m <sup>2</sup>		REI 60		✓	classe 3	3,04 W/m <sup>2</sup> K		classe 3	2,94 W/m <sup>2</sup> K	classe 2A, 4B	
> 3,6 m <sup>2</sup>		REI 60		✓	classe 3	2,24 W/m <sup>2</sup> K		classe 3	2,17 W/m <sup>2</sup> K	classe 2A, 4B	
≤ 3,6 m <sup>2</sup>		REI 120	✓		classe 3	2,70 W/m <sup>2</sup> K		classe 3	2,69 W/m <sup>2</sup> K	classe 2A, 4B	
> 3,6 m <sup>2</sup>		REI 120	✓		classe 3	2,03 W/m <sup>2</sup> K		classe 3	2,02 W/m <sup>2</sup> K	classe 2A, 4B	
≤ 3,6 m <sup>2</sup>		REI 120		✓	classe 3	2,83 W/m <sup>2</sup> K		classe 3	2,82 W/m <sup>2</sup> K	classe 2A, 4B	
> 3,6 m <sup>2</sup>		REI 120		✓	classe 3	2,12 W/m <sup>2</sup> K		classe 3	2,11 W/m <sup>2</sup> K	classe 2A, 4B	
(L1 o L2) 500 - 799 x 2000 - 2670		REI 120	✓	✓			Rw = 32 dB				
(L1 o L2) 800 - 1100 x 2000 - 2250		REI 120	✓	✓			Rw = 36 dB				
(L1 o L2) 1101 - 1330 x 2000 - 2250		REI 120	✓	✓			Rw = 35 dB				
(L1 o L2) 800 - 1330 x 2251 - 2670		REI 120	✓	✓			Rw = 34 dB				
1250 * - 2300 x 1775 - 2150		TUTTE	✓	✓							classe C1

\* = solo un'anta con oblò

**Porta ad un'anta**  
Sezione orizzontale

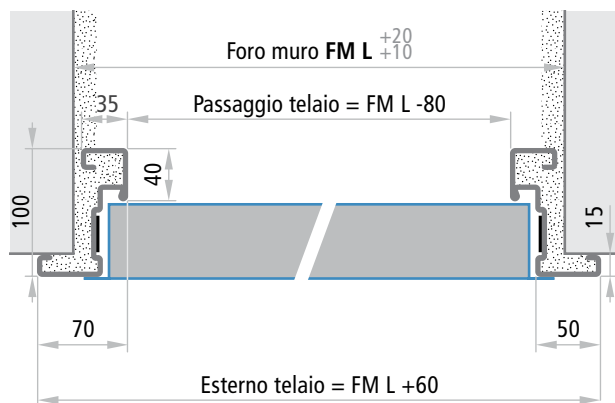

**Porta senza battuta inferiore**  
Sezione verticale

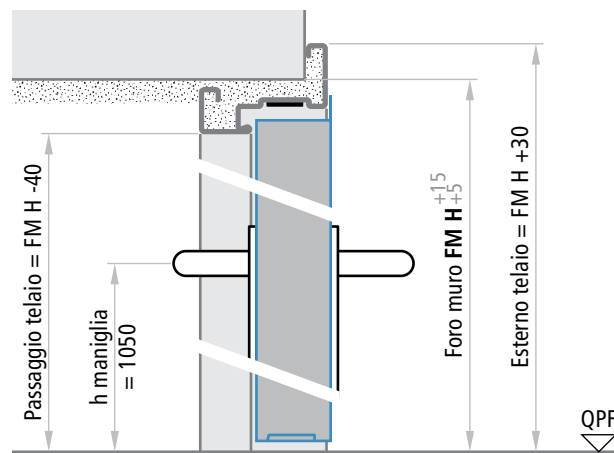

**Porta a due ante**  
Sezione orizzontale

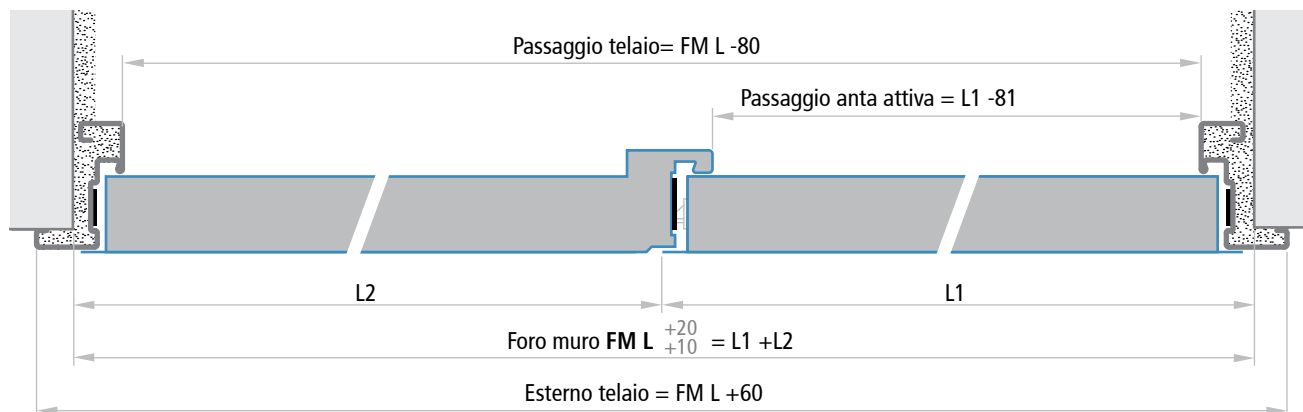

**Porta ad un'anta con telaio su quattro lati e anta con battuta inferiore**  
Sezione verticale

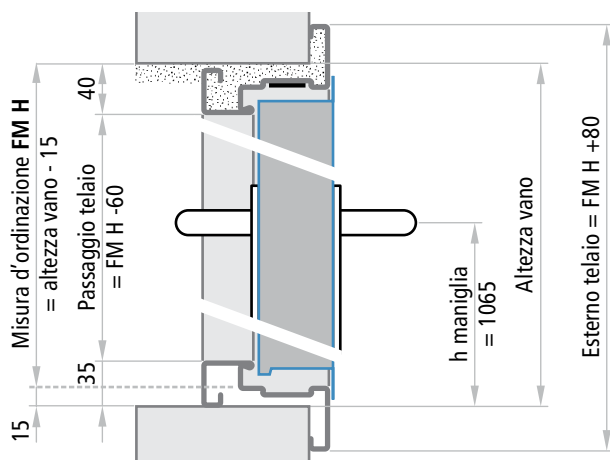

**Porta ad un'anta con telaio su quattro lati e anta senza battuta inferiore**  
Sezione verticale

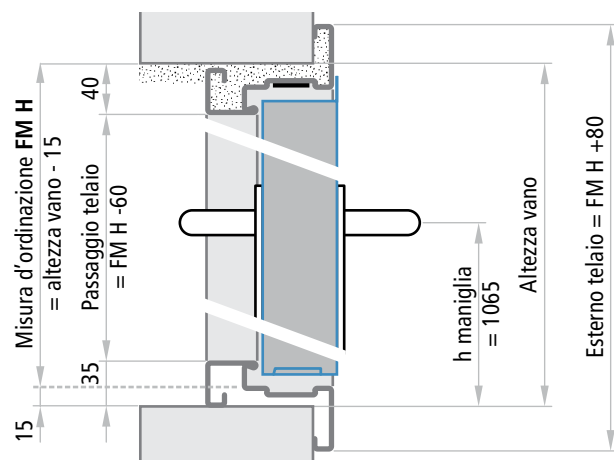

**Spessori ante**

REI 30, REI 60, REI 120      60 mm

**NOTE**

+20      +15  
Le tolleranze FM L +10, FM H +5 delle misure indicate sono da applicare per un facile riempimento con malta cementizia del vuoto tra muro e telaio. Nel caso di modalità di fissaggio a secco i fori dovranno essere precisi e non si devono applicare le tolleranze in aumento.



# Modalità di fissaggio standard

Porte tagliafuoco PROGET

**NINZ**<sup>®</sup>  
FIREDOORS

## FISSAGGIO A MURARE CON ZANCHE - POSIZIONI ZANCHE

La modalità di fissaggio standard per le porte Proget è a murare con zanche, esclusa la porta REI 30 ad un'anta che va installata di serie su falsotelaio, il telaio della quale viene fornito già isolato. Si consiglia di creare gli scassi adeguati nella parete (sezione 80 x 200 mm). Le zanche vanno ripiegate e bloccate nella parete. Ai fini della tenuta al fuoco e della tenuta meccanica, il vuoto tra telaio e muratura deve sempre essere riempito con malta cementizia.



**PROGET**  
tagliafuoco

### Porta ad un'anta

FM L = da 500 a 1035 x FM H = da 1775 a 2200

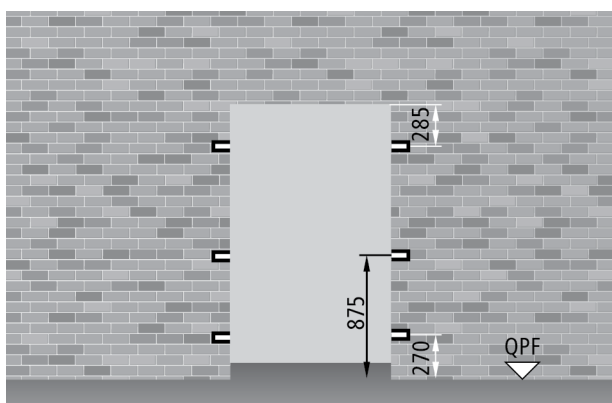

FM L maggiore di 1035 e/o FM H maggiore di 2200

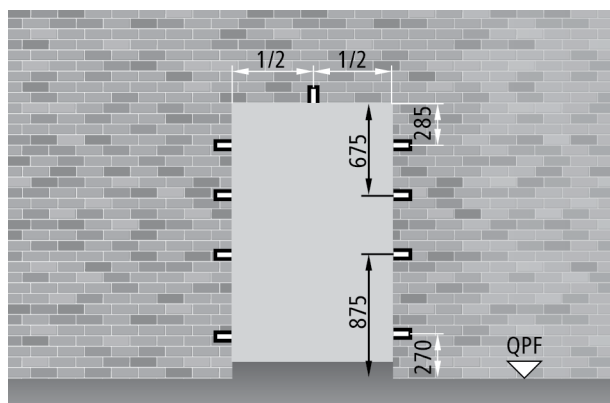

### Porta a due ante

FM L = da 850 a 2070 x FM H = da 1775 a 2200

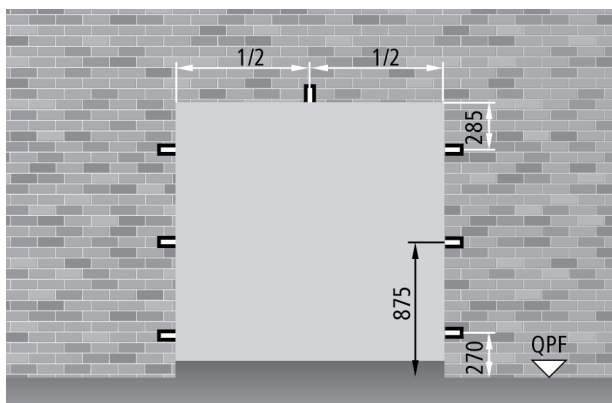

FM L maggiore di 2070 e/o FM H maggiore di 2200

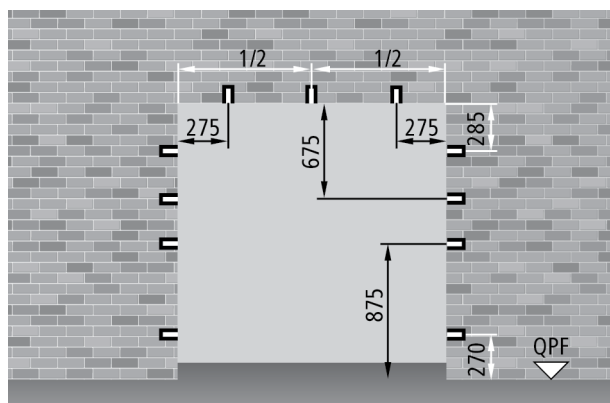

#### NOTE

Per una corretta installazione gli scassi da realizzare come sedi per le zanche devono avere dimensioni 80 x 200 mm.

# Modalità di fissaggio opzionali

Porte tagliafuoco PROGET

**NINZ**<sup>®</sup>  
FIRE DOORS

## FISSAGGIO A SECCO CON VITI SU FALSOTELAIO

Sistema certificato per porte REI 30 ad un'anta, REI 60 e REI 120 ad una e due ante, conforme alla norma UNI 9723, per il fissaggio alla parete mediante viti su falsotelaio metallico.

L'ordinazione del falsotelaio è da fare separatamente dalla porta e tenendo conto che la misura interna corrisponde alla misura FM L x FM H della porta.

Per le caratteristiche tecniche del falsotelaio, vedere la pagina dedicata nella sezione "accessori per porte".

Il telaio viene fornito già coibentato con speciali materiali isolanti, completo di giunti ad angolo e distanziale inferiore da avvitare in cantiere (eccetto per porte ad un'anta con telaio su quattro lati).

Il sistema di fissaggio su falsotelaio permette una applicazione della porta "completamente a secco", con l'ulteriore vantaggio di poterlo eseguire ad opere murarie già finite.

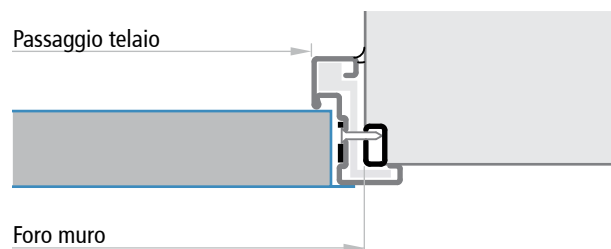
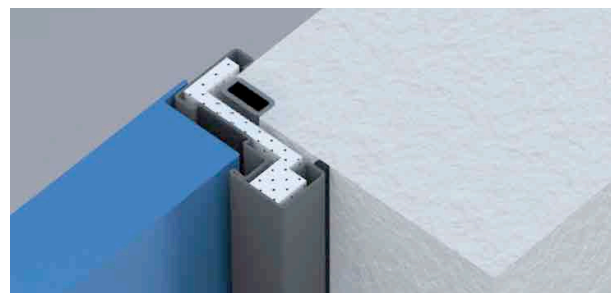

## FISSAGGIO A SECCO CON TASSELLI

Sistema certificato per porte REI 60 e REI 120 ad una e due ante, conforme alla norma UNI 9723, per il fissaggio alla parete mediante tasselli. Idoneo per l'impiego su calcestruzzo, mattone pieno, mattone semipieno, cemento alleggerito e altri.

Il telaio viene fornito già coibentato con speciali materiali isolanti, completo di giunti ad angolo e distanziale inferiore da avvitare in cantiere (eccetto per porte ad un'anta con telaio su quattro lati). Questo sistema permette un'applicazione "completamente a secco" della porta, senza necessità di dover intervenire con alcuna opera muraria. Il montaggio della porta diventa quindi una semplice operazione meccanica da fare assieme alle regolazioni finali.

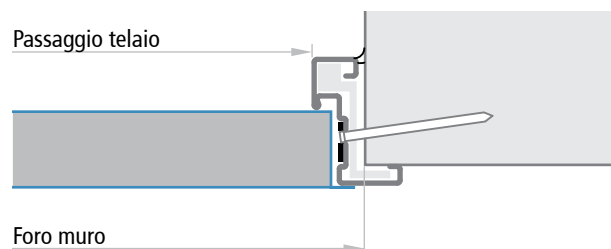
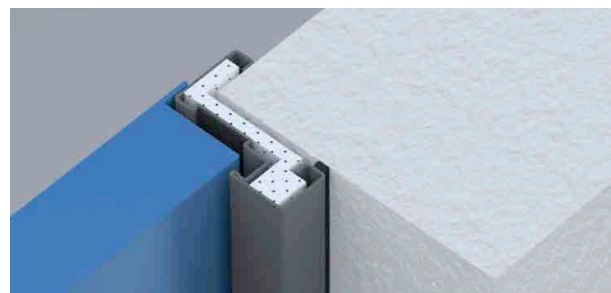

### NOTE

Specificare esattamente negli ordini se la porta va fissata su falsotelaio o con tasselli direttamente sul muro.

## VITI DI MONTAGGIO

Per il fissaggio diretto su muro o falsotelaio si consiglia l'impiego di viti da muro senza l'uso del tassello. Vedi le pagine "accessori per porte".

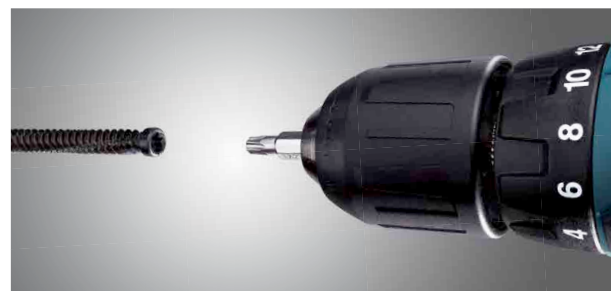

# Applicazioni su pareti in cartongesso

Porte tagliafuoco PROGET



PROGET  
tagliafuoco

## FISSAGGIO SU PARETE IN CARTONGESSO CON TELAIO ABRACCIANTE

Sistema certificato per porte ad una e due ante, conforme alla norma UNI 9723, per il fissaggio su parete in cartongesso.

Il telaio viene fornito già coibentato con speciali materiali isolanti, completo di giunti ad angolo e fori di fissaggio con tappi di copertura.

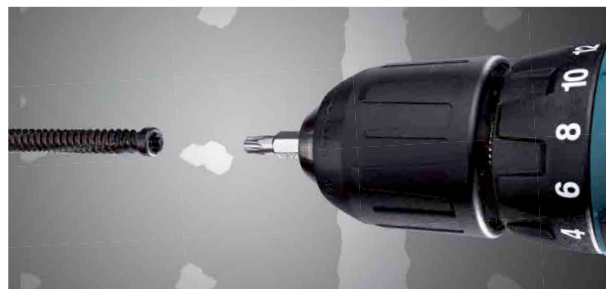

Le pareti in cartongesso vanno realizzate secondo le apposite istruzioni di montaggio della porta.

Sezione porta e parete cartongesso versione:

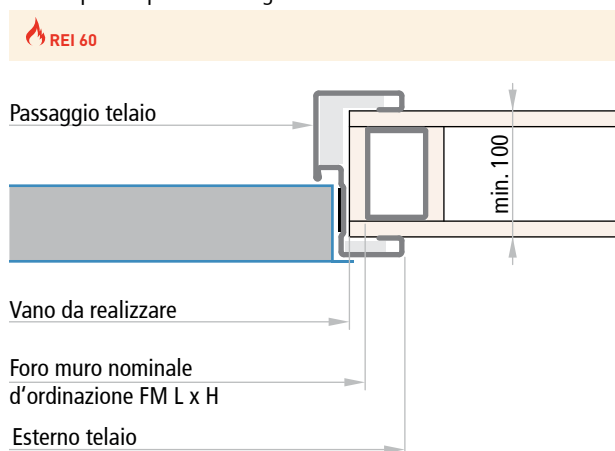

### Parete in cartongesso REI 60

Realizzata con orditura metallica in acciaio zincato con profili guida ad "U" min. 75 x 40 mm, profili montanti verticali a "C" min. 75 x 47 mm (doppio accanto al telaio porta), rivestimento delle due facce e dei profili intorno al telaio con singolo strato di lastre in cartongesso antincendio dello spessore minimo di 12,5mm.

Misura d'ordinazione	vano da realizzare	passaggio telaio	esterno telaio
<b>FM L (larghezza)</b>	FM L - 25 mm	FM L - 80 mm	FM L + 60 mm
<b>FM H (altezza)</b>	FM H - 12 mm	FM H - 40 mm	FM H + 30 mm

Sezione porta e parete cartongesso versione:

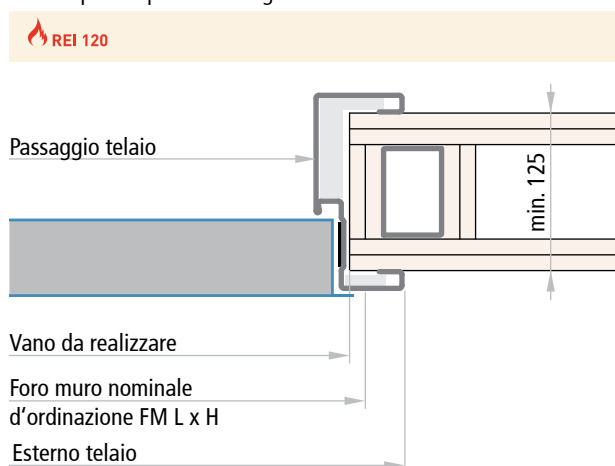

### Parete in cartongesso REI 120

Realizzata con orditura metallica in acciaio zincato con profili guida ad "U" min. 75 x 40 mm, profili montanti verticali a "C" min. 75 x 47 mm (doppio accanto al telaio porta), rivestimento delle due facce e dei profili intorno al telaio con doppio strato di lastre in cartongesso antincendio dello spessore minimo di 12,5mm.

Misura d'ordinazione	vano da realizzare	passaggio telaio	esterno telaio
<b>FM L (larghezza)</b>	FM L - 25 mm	FM L - 80 mm	FM L + 60 mm
<b>FM H (altezza)</b>	FM H - 12 mm	FM H - 40 mm	FM H + 30 mm

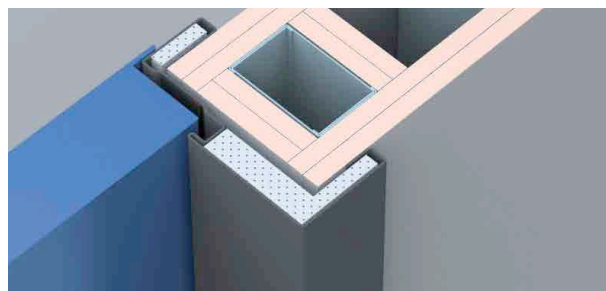

### FISSAGGIO SU PARETE IN CARTONGESSO CON TELAIO ANGOLARE

Sistema certificato per porte ad una e due ante, conforme alla norma UNI 9723, per il fissaggio su parete in cartongesso.

Il telaio viene fornito già coibentato con speciali materiali isolanti, completo di giunti ad angolo, distanziale inferiore da avvitare in cantiere e fori di fissaggio nella battuta.

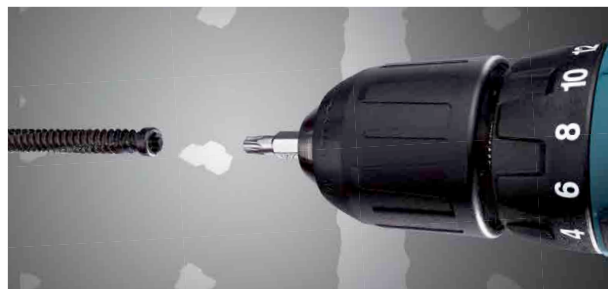

Le pareti in cartongesso vanno realizzate secondo le apposite istruzioni di montaggio della porta.

Sezione porta e parete cartongesso versione:

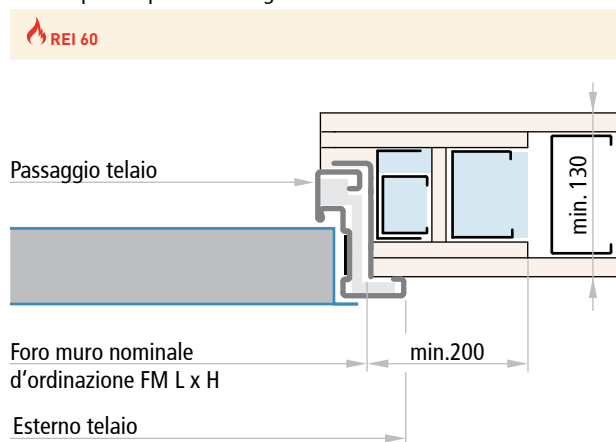

Sezione porta e parete cartongesso versione:

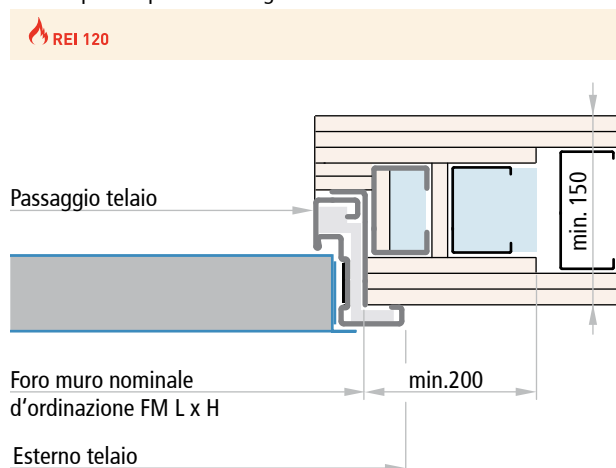

### Parete in cartongesso REI 60

Realizzata con orditura metallica di min. 100 mm, con riduzione accanto alla porta a min. 75mm e con i montanti rinforzati internamente tramite un ulteriore profilo a "C". Rivestimento delle due facce con una lastra di cartongesso antincendio dello spessore minimo di 15mm ed internamente intorno alla porta, con ulteriore lastra dello spessore minimo di 12,5mm sui due lati.

Misura d'ordinazione	vano da realizzare	passaggio telaio	esterno telaio
FM L (larghezza)	FM L + 6 mm	FM L - 80 mm	FM L + 60 mm
FM H (altezza)	FM H + 3 mm	FM H - 40 mm	FM H + 30 mm

### Parete in cartongesso REI 120

Struttura di sostegno accanto alla porta composta da due montanti e un traverso in lamiera di min. 75x50x4mm, 4 cannotti a cannocchiale inseriti nei montanti per l'ancoraggio a soffitto e a pavimento, 2 giunzioni con cannotti per il fissaggio del traverso. Orditura metallica di min. 100mm e accanto alla porta di min. 75mm. Riempimento dell'orditura di min. 75mm con lana minerale. Rivestimento delle due facce dell'orditura metallica e della struttura di sostegno con doppio strato e in zona porta con triplo strato di lastre in cartongesso antincendio dello spessore minimo di 12,5mm.

Misura d'ordinazione	vano da realizzare	passaggio telaio	esterno telaio
FM L (larghezza)	FM L + 6 mm	FM L - 80 mm	FM L + 60 mm
FM H (altezza)	FM H + 3 mm	FM H - 40 mm	FM H + 30 mm

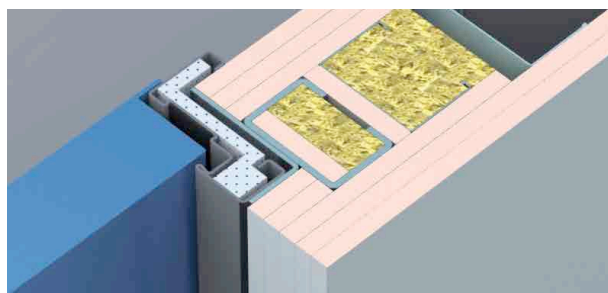

## MISURE D'ORDINAZIONE

### Foro Muro

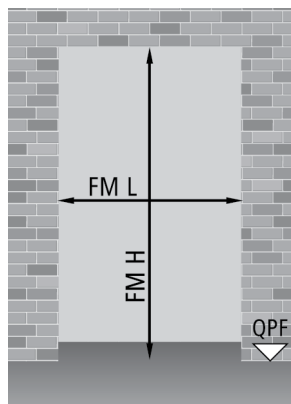

### Passaggio telaio

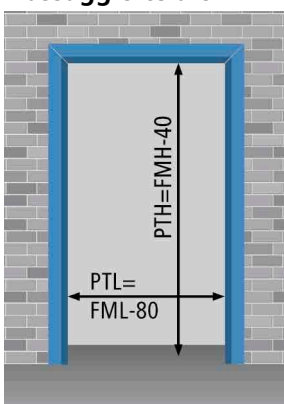

### Foro Parete cartongesso

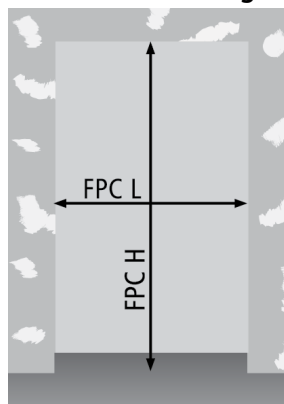

Porte ad una e a due ante  
con telaio abbracciante

$$\text{FPCL} = \text{FML} - 25$$

$$\text{FPCH} = \text{FMH} - 12$$

Porte ad una e a due ante  
con telaio angolare

$$\text{FPCL} = \text{FML} + 6$$

$$\text{FPCH} = \text{FMH} + 3$$

#### NOTE

Le dimensioni dei fori da realizzarsi nelle pareti in cartongesso, nel caso di porte con telaio abbracciante, non corrispondono al foro muro di ordinazione e devono essere eseguite come sopra precisato.

### Porta ad un'anta FM L x FM H

#### dimensioni standard REI 30, 60 e 120

800	x	2000 / 2050 / 2150
900	x	2000 / 2050 / 2150
1000	x	2000 / 2050 / 2150
1100	x	2050 / 2150

#### dimensioni standard REI 60 e 120

1200	x	2050 / 2150
1300	x	2000 / 2050 / 2150
1340	x	2050 / 2150

#### dimensioni semi standard REI 30

da 546	a	995	x	2000 / 2050 / 2150
--------	---	-----	---	--------------------

#### dimensioni semi standard REI 60 e 120

da 546	a	995	x	2000 / 2050 / 2150
da 600	a	995	x	2000 / 2050 / 2150
da 546	a	995	x	2000 / 2050 / 2150
da 600	a	995	x	2000 / 2050 / 2150

#### dimensioni su misura REI 30

da 546	a	1000	x	da 1775 a 2150
da 857	a	1140	x	da 2151 a 2363

#### dimensioni su misura REI 60 e 120

da 546	a	1340	x	da 1775 a 2670
da 600	a	1170	x	da 1775 a 2275
da 1004	a	1340	x	da 2050 a 2500
da 546	a	1007	x	da 1775 a 2150
da 864	a	1153	x	da 1938 a 2363
da 600	a	1170	x	da 1775 a 2275
da 1004	a	1340	x	da 2050 a 2500

### PT L x PT H (passaggio telaio)

#### telaio su tre lati

720	x	1960 / 2010 / 2110
820	x	1960 / 2010 / 2110
920	x	1960 / 2010 / 2110
1020	x	2010 / 2110

#### telaio su quattro lati

720	x	1940 / 1990 / 2090
820	x	1940 / 1990 / 2090
920	x	1940 / 1990 / 2090
1020	x	1990 / 2090

#### fissaggio con zanche

#### applicazione cartongesso con telaio abbracciante

#### applicazione cartongesso

#### con predisposizione per fissaggio con viti su falsotelaio

#### con predisposizione per fissaggio con viti su falsotelaio

#### con predisposizione per fissaggio con viti su falsotelaio

#### fissaggio con zanche

#### applicazione cartongesso con telaio abbracciante

#### applicazione cartongesso con telaio abbracciante

#### applicazione cartongesso

#### applicazione cartongesso

#### con predisposizione per fissaggio con viti su falsotelaio o con tasselli

#### con predisposizione per fissaggio con viti su falsotelaio o con tasselli

## Porta a due ante FM L x FM H

dimensioni standard REI 60 e 120

1150	( 800 + 350 )	x	2000 / 2050 / 2150
1200	( 800 + 400 )	x	2000 / 2050 / 2150
1250	( 800 + 450 )	x	2000 / 2050 / 2150
1250	( 900 + 350 )	x	2000 / 2050 / 2150
1300	( 900 + 400 )	x	2000 / 2050 / 2150
1350	( 900 + 450 )	x	2000 / 2050 / 2150
1350	(1000 + 350 )	x	2000 / 2050 / 2150
1400	(1000 + 400 )	x	2000 / 2050 / 2150
1450	(1000 + 450 )	x	2000 / 2050 / 2150
1600	( 800 + 800 )	x	2000 / 2050 / 2150
1700	( 900 + 800 )	x	2000 / 2050 / 2150
1800	( 900 + 900 )	x	2000 / 2050 / 2150
1800	(1000 + 800 )	x	2000 / 2050 / 2150
1900	(1000 + 900 )	x	2000 / 2050 / 2150
2000	(1000 + 1000)	x	2000 / 2050 / 2150

## PT L x PT H

passaggio telaio

1070	x	1960 / 2010 / 2110
1120	x	1960 / 2010 / 2110
1170	x	1960 / 2010 / 2110
1170	x	1960 / 2010 / 2110
1220	x	1960 / 2010 / 2110
1270	x	1960 / 2010 / 2110
1270	x	1960 / 2010 / 2110
1320	x	1960 / 2010 / 2110
1370	x	1960 / 2010 / 2110
1520	x	1960 / 2010 / 2110
1620	x	1960 / 2010 / 2110
1720	x	1960 / 2010 / 2110
1720	x	1960 / 2010 / 2110
1820	x	1960 / 2010 / 2110
1920	x	1960 / 2010 / 2110

## dimensioni semi standard REI 60 e REI 120

da 890 (540 + 350) a 2000 (1000 + 1000) x 2000 / 2050 / 2150

## dimensioni su misura REI 60 e 120

da 890 (540 + 350) a 2540 (1270 + 1270) x da 1775 a 2670
da 890 (540 + 350) a 2298 (1164 + 1134) x da 1775 a 2275
da 1962 (996 + 966) a 2540 (1270 + 1270) x da 2050 a 2500
da 890 (540 + 350) a 2000 (1000 + 1000) x da 1775 a 2150
da 1708 (856 + 852) a 2292 (1144 + 1148) x da 1938 a 2363
da 890 (540 + 350) a 2298 (1164 + 1134) x da 1775 a 2275
da 1962 (996 + 966) a 2540 (1270 + 1270) x da 2050 a 2500

fissaggio con zanche

applicazione cartongesso con telaio abbracciante

applicazione cartongesso con telaio abbracciante

applicazione cartongesso

applicazione cartongesso

con predisposizione per fissaggio con viti su falsotelaio o con tasselli

con predisposizione per fissaggio con viti su falsotelaio o con tasselli

## NOTE

Le seguenti porte REI 120 con dimensioni su misura di serie sono dotate di chiudiporta CP1:

1 anta: da 1126 a 1340 x da 2301 a 2500  
da 901 a 1340 x da 2501 a 2670

2 ante: da 2251 a 2540 x da 2151 a 2300  
da 1801 a 2540 x da 2301 a 2670

## ALTEZZA MANIGLIA

### Porta ad un'anta

h = 1050 (FM H ≥ 1750). Altre altezze solo su richiesta

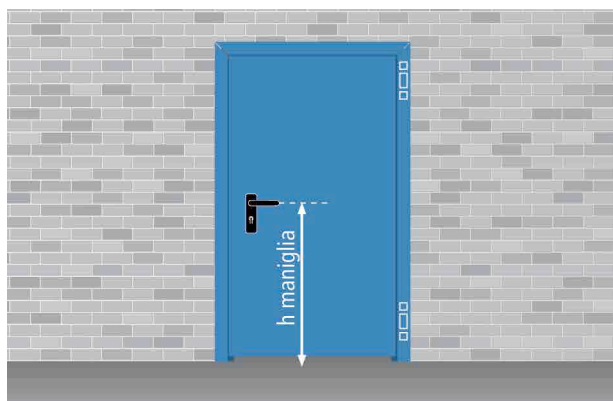

### Porta a due ante

h = 1050 (FM H ≥ 1750). Altre altezze solo su richiesta

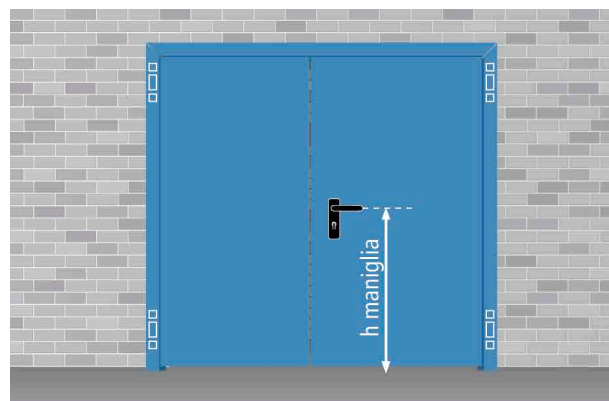

# Misure passaggio - Ingombri massimi

Porte tagliafuoco PROGET



PROGET  
tagliafuoco

## MISURE DI PASSAGGIO E INGOMBRO CON APERTURA 90°

### Porta ad un'anta con maniglione



### Porta a due ante con maniglioni



### Calcolo passaggio

tipo maniglione	sporgenza	porta ad un'anta	porta a due ante
EXUS	125	FML - 245	FML - 410
TWIST	100	FML - 220	FML - 360
SLASH	75	FML - 195*	FML - 310*
FAST TOUCH	75	FML - 195*	FML - 310*
senza maniglione	-	FML - 120	FML - 160
z = sporgenza dell'anta rispetto alla parete		FML + 27	L1 + 35, L2+75

\* per le attività commerciali di cui al Decreto 27 luglio 2010 e per tutte le attività di cui all'art. 2 del Decreto 03 agosto 2015, i maniglioni SLASH e FAST TOUCH non sono da considerare ai fini del calcolo passaggio (vedi capitolo "Norme e leggi - Decreti significativi - Decreto 03 agosto 2015").

## MISURE D'INGOMBRO CON APERTURA 180°

### Porta ad un'anta

$$x = \text{FML} - 7$$

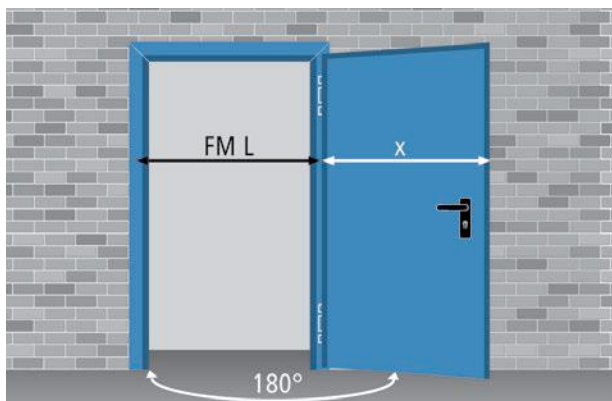

### Porta a due ante

$$x = L1 + 1$$

$$y = L2 + 42$$

$$b = \text{max. } 130 \text{ (solo in presenza di maniglione o maniglia M14)}$$

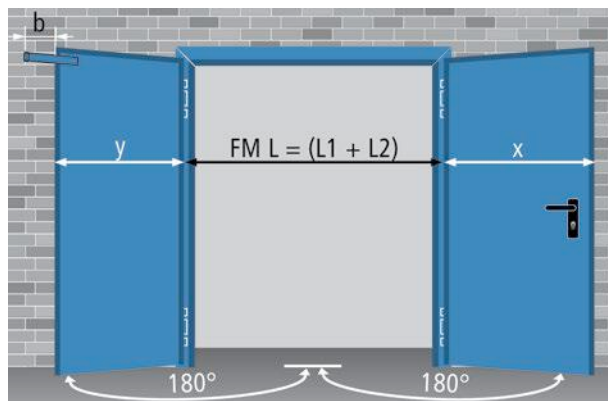

**“il minimo essenziale, il massimo delle prestazioni”**





A man in a grey sweater and dark pants is carrying a large stack of colorful boxes (orange, purple, brown) in a hallway. He is standing in front of a white door with a perforated metal grille above it. The door has a small sign with the number '120'. A green semi-transparent overlay covers the right side of the image, containing a table of contents.

## Porte REVER multiuso NINZ

CARATTERISTICHE	40 - 43
OPTIONAL SPECIFICI	44 - 47
SEZIONI PORTA - RIFERIMENTI DIMENSIONALI	48
MODALITÀ DI FISSAGGIO	49
MISURE D'ORDINAZIONE	50
MISURE DI PASSAGGIO - INGOMBRI MASSIMI	51

# Caratteristiche

Porte multiuso REVER

**NINZ**<sup>®</sup>  
FIREDOORS

## LA MULTIUSO ECONOMICA DAI TANTISSIMI PREGI

### “La qualità come primo obiettivo”

- Porta interamente zincata, comprese le parti “nascoste”
- Costruita con lamiera zincata a caldo, sistema “Sendzimir”
- Protezione dalla corrosione anche nei bordi tagliati della lamiera
- Verniciata con polveri epossipoliestere termoindurite in forno a 180°
- Ragguardevole spessore dello strato di vernice (oltre 70 micron)
- Ottima resistenza alla corrosione dimostrata da test di 500 ore in nebbia salina
- Finitura di elevata qualità estetica
- Struttura gofrata antigraffio della vernice
- Personalizzazione con ampia scelta di colori RAL

### “Praticità di impiego”

- Reversibilità della porta\*
- Non serve indicare in fase d’ordine il senso di apertura
- Vantaggio di ridurre le scorte per i Rivenditori
- Semplifica la scelta al Cliente finale
- Particolarmente adatta per uso interno
- Leggera e nello stesso tempo rigida
- Facile da installare

### “Versatilità”

- Campo di applicazione molto ampio
- Combinazioni con varie forme di telaio
- Adattabile ad ogni tipo di parete
- Applicazione in luce
- Combinazione con sopraluca cieco o d’aerazione
- Eseguibile con fessure alto/basso maggiorate
- Vastissima gamma di accessori
- Eseguita anche su misura

### “Tecnologia di costruzione”

- La produzione si avvale di moderni e funzionali impianti che utilizzano le tecnologie più avanzate nei metodi di costruzione, ciò consente una costanza di qualità e uno standard elevato
- Tutto il processo produttivo si sviluppa all’interno degli stabilimenti Ninz, dalla materia prima fino al prodotto verniciato ed imballato, ciò assicura un controllo a 360° della porta

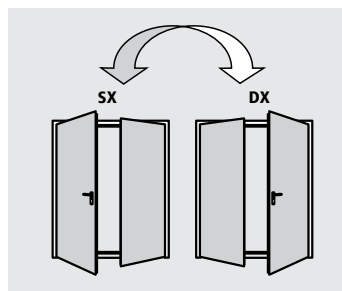
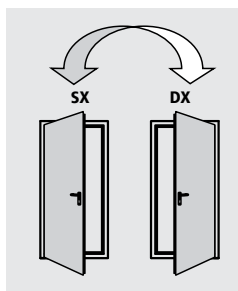

Porta ad un'anta



Porta a due ante

\*escluso in combinazione con vari Optional

# Caratteristiche

Porte multiuso REVER

**NINZ**<sup>®</sup>  
FIREDOORS

## ELEMENTI DI SERIE

Che compongono la porta multiuso Rever:

### Anta

- Realizzata in lamiera d'acciaio zincata a caldo sistema "Sendzimir", pressopiegata
- Battuta perimetrale su 4 lati
- Struttura interna in fibra alveolare rigidamente unita alla lamiera
- Spessore di 40 mm

### Telaio

- Realizzato in lamiera d'acciaio zincato a caldo sistema "Sendzimir"
- Sedi per guarnizione di battuta
- Adatto per il fissaggio alla muratura mediante zanche o tasselli
- Coprifilo staccabile per appoggio su pavimento finito
- Traverso da asportare per esecuzione senza battuta
- Riscontro in plastica nera per scrocco serratura
- Telaio assemblato per le porte ad 1 anta
- Telaio da assemblare per le porte a 2 ante

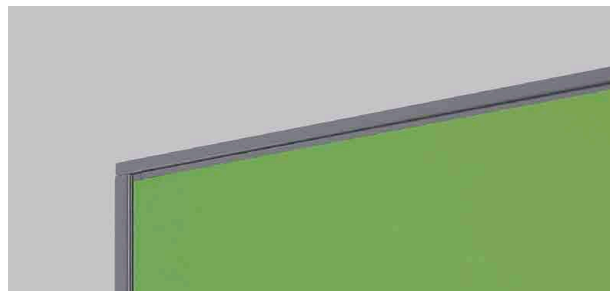

### Cerniere

- Nr. 2 cerniere portanti a tre ali, per ogni anta

### Serratura

- Serratura reversibile con scrocco e catenaccio centrale
- Inserto con chiave patent, predisposizione per cilindro tipo europeo

### Maniglia

- Maniglia in plastica nera
- Viti di fissaggio passanti
- Inserto per chiave tipo patent

### Rostrì

- Nr. 3 rostrì di sicurezza applicati sul telaio dal lato cerniere

REVER  
multiuso

# Caratteristiche

Porte multiuso REVER

**NINZ**<sup>®</sup>  
FIREDOORS

## ELEMENTI DI SERIE

Che compongono la porta multiuso Rever:

### Controserratura

- Catenaccio centrale per bloccare e sbloccare l'anta passiva
- Levette per l'azionamento delle aste verticali

### Sistema di aggancio superiore anta passiva

- Asta verticale con puntale in acciaio che riscontra nell'apposita controbocchetta superiore
- Controbocchetta superiore in plastica nera con rullo in acciaio

### Sistema di aggancio inferiore anta passiva

- Asta verticale con puntale in acciaio che riscontra nell'apposita controbocchetta inferiore
- Controbocchetta inferiore (boccola a pavimento) in plastica nera, per porta senza battuta inferiore
- Controbocchetta inferiore in plastica nera con rullo in acciaio, per porta con battuta inferiore

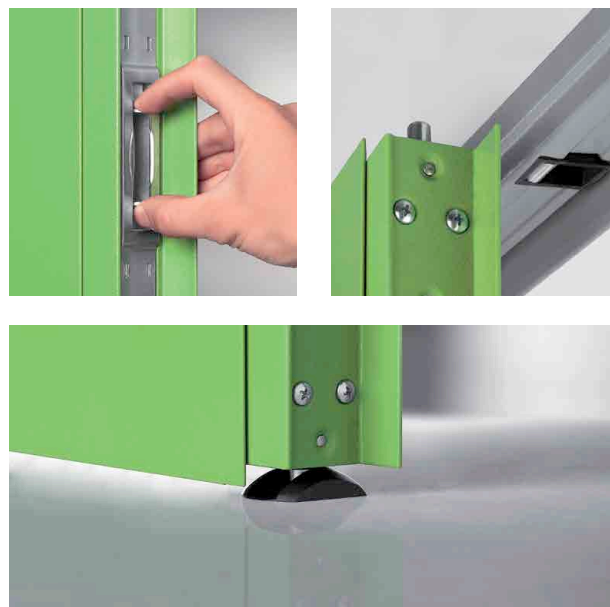

### Verniciatura standard - fascia 01:

colore anta NCS 4020-B50G

colore telaio NCS 5020-B50G

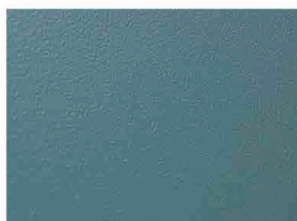
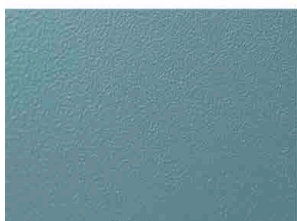

### Finitura

- Verniciatura di serie con polveri epossi-poliestere termoindurite in forno a 180°, superficie a struttura gofrata antigraffio
- Colore standard pastello turchese, tonalità chiara per l'anta (NCS4020-B50G), più scura per il telaio (NCS5020-B50G)

### Imballaggio standard

- Protezione singola porta tramite film di polietilene (PE) estensibile
- Telai assemblati per le porte ad 1 anta
- Telai separati per le porte a 2 ante
- Pallettizzate su bancale in legno

### Predisposizioni

- Ogni porta è predisposta per l'applicazione della chiusura SECUR con 3 punti di chiusura
- Sede della serratura e del bloccaggio superiore sull'anta passiva predisposta anche per l'applicazione della serratura e del dispositivo di riaggancio superiore per maniglione antipanico

### Peso delle porte $\text{kg/m}^2$ di foro muro

1 anta	15
2 ante	14

### NOTE

In caso di riverniciatura della porta seguire le indicazioni specifiche descritte nella pagina "verniciatura".

### ELEMENTI OPTIONAL

Su richiesta sono disponibili un'ampia scelta di tipologie, applicazioni, accessori e tipi di finiture per ampliare ulteriormente il campo di applicazione della porta Rever.

Determinati accessori, se applicati, consentono di risolvere:

#### Esigenze in materia di sicurezza

- Porte per uscita antipanico (vedi maniglioni antipanico)
- Porte per uscita di emergenza (vedi maniglie di emergenza)
- Versione Rever SECUR con 3 punti di chiusura

#### Esigenze di installazione e impiego

- Telaio speciale abbracciante o telescopico
- Imbotti
- Gocciolatoi
- Fascioni inox
- Oblò
- Fori o griglie d'aerazione
- Sopraluce
- Eseguibile con spazi sotto e sopra l'anta

#### Esigenze di controllo accesso

- Tramite serrature ad attivazione elettrica
- Tramite elettromaniglie
- Tramite magnete di blocco

#### Miglioramento delle prestazioni

- Guarnizioni di battuta
- Cilindri
- Chiudiporta
- Maniglie speciali



#### NOTE

Le specifiche dettagliate degli Optional si possono trovare nel presente catalogo ai capitoli:

- Verniciatura e decori NDD
  - Accessori per porte in metallo
  - Maniglie d'emergenza e maniglioni antipanico
- In mancanza di specificazione del senso di apertura le porte vengono fornite destre (DX) a tirare.

#### Personalizzazione delle finiture

- Verniciatura nei colori da scegliere nell'ampia gamma RAL
- NDD – Ninz Digital Decor, rappresentazioni grafiche eseguite con getti di speciali inchiostri e protezione mezzo smalto trasparente. Possibilità infinite di decori personalizzabili a seconda dell'ambientazione della porta
- Maniglie inox
- Maniglie colorate

#### Protezione massima nell'imballo

Robuste gabbie di legno a protezione delle porte e relativi accessori:

- Porte decorate NDD
- Cantieri
- Spedizioni all'estero
- Trasporti speciali

I seguenti Optional fanno perdere la reversibilità alla porta Rever, comportando di indicare in fase d'ordine il senso di apertura:

- Maniglione antipanico SLASH
- Maniglione antipanico per anta passiva
- Oblò e griglie d'aerazione
- Serratura MAC
- Elettromaniglia ELM/cisa e ELM/mt
- Serrature speciali (016 tir- Stel 15)
- Sopraluce e telaio prolungato
- Telai speciali (SPEED, SOLID e TESCOP)

# Optional specifici

Porte multiuso REVER

## OBLÒ MULTIUSO

Su richiesta le porte ad una e due ante possono essere dotate di oblò rotondi o rettangolari, con vetro stratificato 3 + 3 mm di classe 2B2, incorniciato con profilo in gomma EPDM colore nero.

Gli oblò rettangolari vengono forniti con angoli arrotondati (raggio ca. 100 mm).

### Limiti di produzione

Le finestrate sono di dimensioni standard e i bordi minimi stabiliti attorno al vetro non si possono ridurre.

### Bordi, posizione oblò

Come "misura bordo" si intende la distanza che c'è dal perimetro del vetro al foro muro della porta.

### Posizione in altezza oblò rotondi

dimensioni oblò	FM H	posizione
Ø 300	minimo 1950	Y=1600
Ø 300	minore di 1950	Y=FM H - 350
Ø 400	minimo 2000	Y=1600
Ø 400	minore di 2000	Y=FM H - 400

### Posizione in altezza oblò rettangolari

dimensioni oblò L x H	FM H	posizione
300 x 500	minimo 1950	Z=1500
300 x 500	minore di 1950	Z=FM H - 450
400 x 700	minimo 2050	Z=1500
400 x 700	minore di 2050	Z=FM H - 550

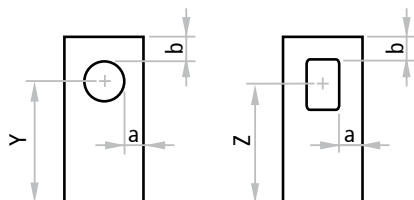

### Oblò KIT

Gli oblò per le porte Rever sono disponibili anche nella versione KIT per il successivo montaggio da parte del cliente.

### NOTE



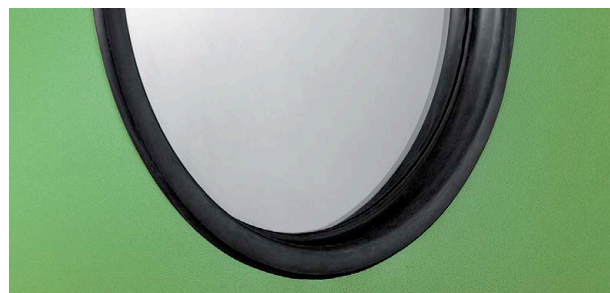

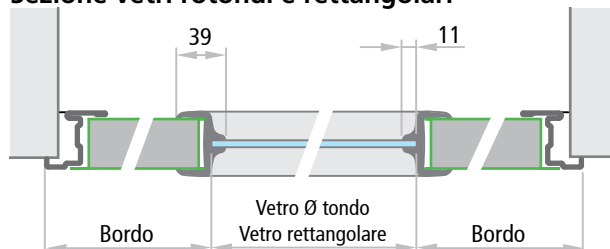

Le posizioni dei vetri sopra indicate sono quelle standard. Posizioni diverse saranno prese in considerazione solo se rispettano i bordi minimi "a" e "b".



### Sezione vetri rotondi e rettangolari



### Dimensioni vetro

Dimensioni vetro	bordo minimo		dimensioni FM L min.
	a	b	
 Ø 300 Ø 400	200	200	700 800
 Ø 300 Ø 400	200	200	L1 700 + L2 400 L1 800 + L2 400
 Ø 300 Ø 400	200	200	L1 700 + L2 700 L1 800 + L2 800
 300 x 500 400 x 700	200	200	700 800
 300 x 500 400 x 700	200	200	L1 700 + L2 400 L1 800 + L2 400
 300 x 500 400 x 700	200	200	L1 700 + L2 700 L1 800 + L2 800

### TELAIO SPECIALE SPEED PER PORTE REVER

Cassaporta abbracciante SPEED su tre lati da assemblare con giunzioni a 45°, in lamiera d'acciaio zincata ("Sendzimir") dello spessore di 1,25 mm. Da stringere su parete finita con 6 morsetti integrati e 2 distanziali registrabili da tassellare o avvitare. Compresa la guarnizione di battuta e la verniciatura RAL a polveri epossipoliestere termoindurite. Spessore muro minimo 75mm, cornici 55/70.

Misura d'ordinazione	vano da realizzare	passaggio telaio
FM L (larghezza)	FM L + 20	FM L - 64
FM H (altezza)	FM H + 10	FM H - 34

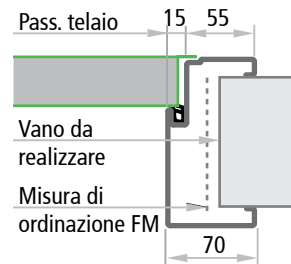

### TELAIO SPECIALE SOLID PER PORTE REVER

Cassaporta abbracciante SOLID su tre lati da assemblare con giunzioni a 45°, in lamiera d'acciaio zincata ("Sendzimir") dello spessore di 1,25 mm. Da murare con zanche o dotata di cavallotti da tassellare o avvitare, compreso distanziale inferiore quale dima di montaggio, la guarnizione di battuta e la verniciatura RAL a polveri epossipoliestere termoindurite. Spessore muro minimo 50mm, cornici 45/45.

Misura d'ordinazione	vano da realizzare	passaggio telaio
FM L (larghezza)	FM L + 40	FM L - 64
FM H (altezza)	FM H + 20	FM H - 34

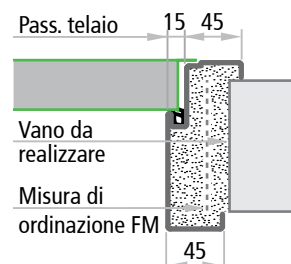

### TELAIO SPECIALE TESCOP PER PORTE REVER

Cassaporta abbracciante telescopica TESCOP a due parti, da assemblare con giunzioni a 45°, in lamiera d'acciaio zincata ("Sendzimir") dello spessore di 1,25 mm. Da avvitare su parete finita, compreso distanziale inferiore quale dima di montaggio, la guarnizione di battuta e la verniciatura RAL a polveri epossipoliestere termoindurite. Spessore muro minimo 70mm, range di regolazione +25mm, cornici 55/70.

Misura d'ordinazione	vano da realizzare	passaggio telaio
FM L (larghezza)	FM L + 20	FM L - 64
FM H (altezza)	FM H + 10	FM H - 34

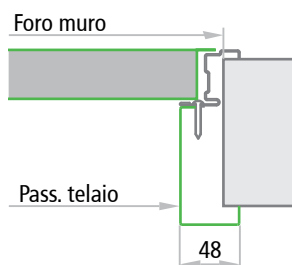
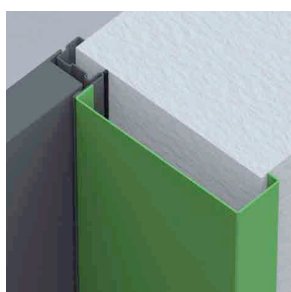
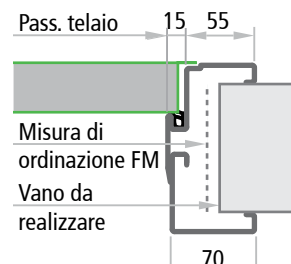

### IMBOTTE PER PORTE REVER IM21

Imbotte da avvitare al telaio Rever con funzione di rivestimento del vano muro. Realizzata con lamiera d'acciaio zincata a caldo sistema "Sendzimir", verniciata con polveri epossipoliestere nello stesso colore del telaio. Profilo su tre lati, giunzione a 45° degli angoli superiori. I fori sul telaio per il fissaggio dell'imbotte sono da realizzare in cantiere. Si consiglia la combinazione con guarnizione di battuta FF così da nascondere le teste delle viti. Spessore muro minimo 60mm.

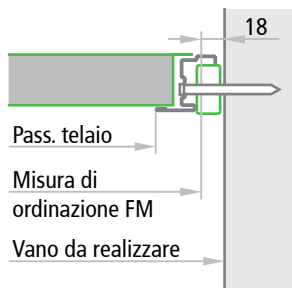
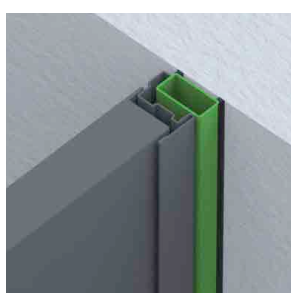

### APPLICAZIONE IN LUCE

Fornitura su richiesta di tubolari aggiuntivi per il montaggio in luce di porte multiuso Rever ad una e due ante. Realizzati con tubolari a 3 spezzoni in profilato metallico 40x20x1.5mm., verniciati con polveri epossipoliestere termoindurite, nello stesso colore del telaio. Fissaggio mediante viti e tasselli (viti e tasselli non compresi).

Vano da realizzare = FM L + 36, FM H + 18

# Optional specifici

Porte multiuso REVER



## GRIGLIE D'AERAZIONE

Griglia d'aerazione in PVC colore bianco o nero a scelta, dimensioni 482 x 99 mm (passaggio d'aria ca. 150 cm<sup>2</sup>). È necessario indicare il senso di apertura della porta.

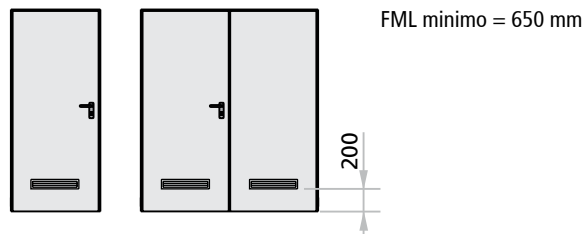

## FORI D'AERAZIONE

Fori d'aerazione per porte Rever ad un'anta e per ante attive di porte a due ante; realizzati con punzonatura delle lamiere nella configurazione illustrata. Le porte Rever con fori d'aerazione mantengono la caratteristica di reversibilità.

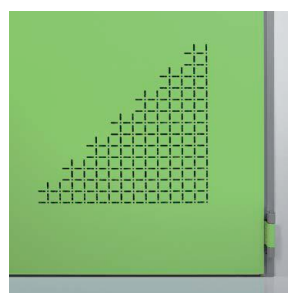
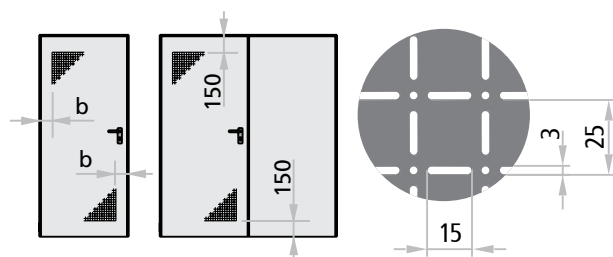

**NOTE**  
Nelle porte a due ante, i fori d'aerazione sono previsti solo per l'anta principale.

FM L / FM L1	foratura	aerazione	bordi (b)
< 560 mm	non possibile	-	-
da 560 a 700 mm	300 x 300 mm	156 cm <sup>2</sup>	100 mm
da 701 a 1000 mm	350 x 350 mm	208 cm <sup>2</sup>	100 mm
> 1000 mm	350 x 350 mm	208 cm <sup>2</sup>	150 mm

## SOPRALUCE CIECO O D'AERAZIONE

Telaio prolungato, con inserito una lamiera zincata ed eventualmente forata dello spessore di 12/10 mm quale sopra luce che funge anche da battuta superiore per l'anta. Verniciato con polveri epossipoliesteri termoindurite nello stesso colore dell'anta. Realizzabile anche con telai speciali tipo Speed, Solid, Tescop. Il sopra luce viene fornito non montato.

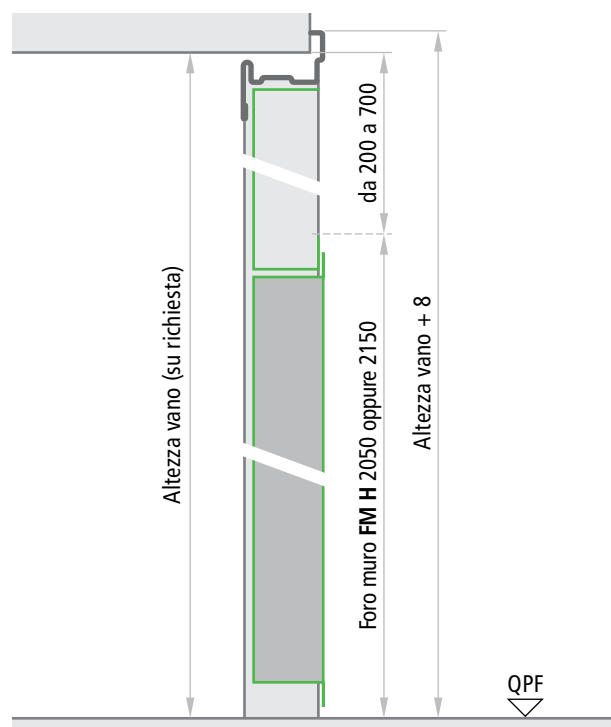
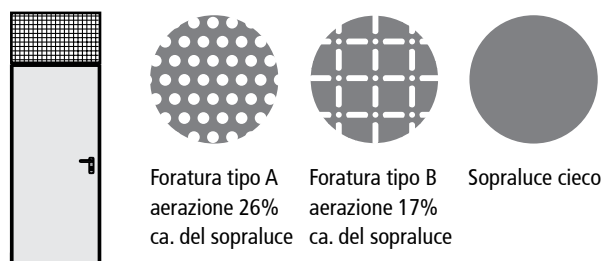
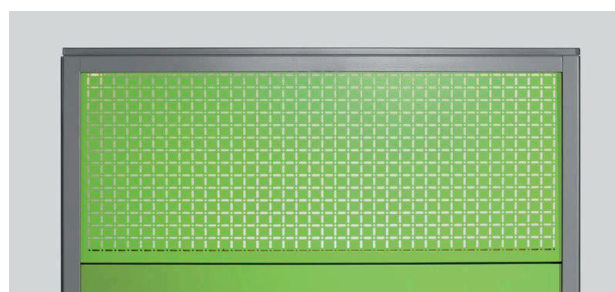

**NOTE**  
Il verso di applicazione del sopra luce è a discrezione del cliente.



### PORTA CON TELAIO PROLUNGATO

Telaio prolungato rispetto all'anta per creare un area vuota di altezza (h) variabile fra 50 e 150 mm, da realizzare solo sotto, o sotto e sopra. Utilizzando l'anta Rever standard e prolungando il telaio, la posizione della maniglia si alza di conseguenza.

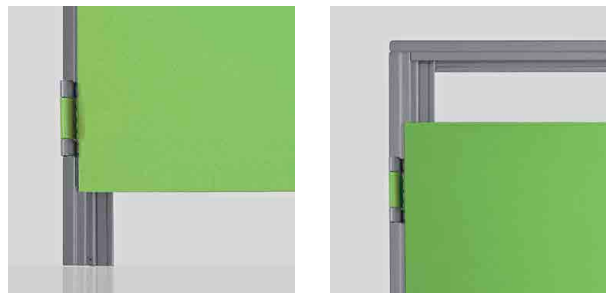
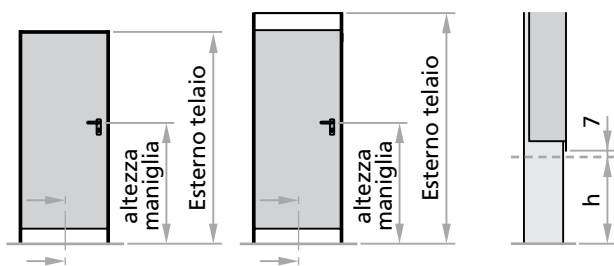

	Altezza maniglia	esterno telaio	vano da realizzare
aria sotto	$FM H / 2 + 50 + h$	$FM H + h + 8$	$FM H + h$
aria sotto e sopra	$FM H / 2 + 50 + h$	$FM H + 2 \times h + 8$	$FM H + 2 \times h$

#### NOTE

Il telaio prolungato è disponibile anche nelle combinazioni con telaio SPEED, SOLID o TESCOF.

### PORTA REVER SECUR A TRE PUNTI DI CHIUSURA

Versione Rever SECUR per una chiusura più affidabile della porta. Azionando la serratura con la chiave, avviene il bloccaggio in tre punti dell'anta con il telaio, centralmente con il catenaccio della serratura, superiormente con l'asta che si inserisce nella controbocchetta, inferiormente con l'asta che si inserisce nella boccola a pavimento.

Disponibile anche come KIT per l'applicazione in cantiere. Le porte Rever SECUR mantengono la caratteristica di reversibilità.

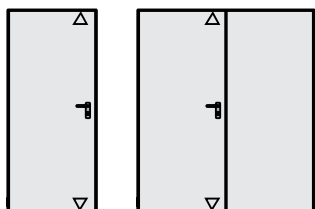

▷ Punti di chiusura aggiuntivi



controbocchetta superiore



controbocchetta inferiore (boccola)

#### NOTE

Non disponibile nella versione antipanico e per esecuzione con sopralucente o telaio prolungato. In caso di versione SECUR il cilindro standard è incluso nella fornitura.

### GUARNIZIONI DI BATTUTA FF

Guarnizione di battuta FF in profilo estruso colore nero da tagliare ed inserire a pressione nell'apposito canale del telaio perimetrale.

Guarnizione di battuta FF in profilo estruso colore nero con autoadesivo da tagliare ed applicare sul giunto centrale delle porte a 2 ante.



telaio perimetrale



giunto centrale porta a due ante

# Sezioni porta - Riferimenti dimensionali

Porte multiuso REVER



REVER  
multiuso

## Porta ad un'anta

Sezione orizzontale

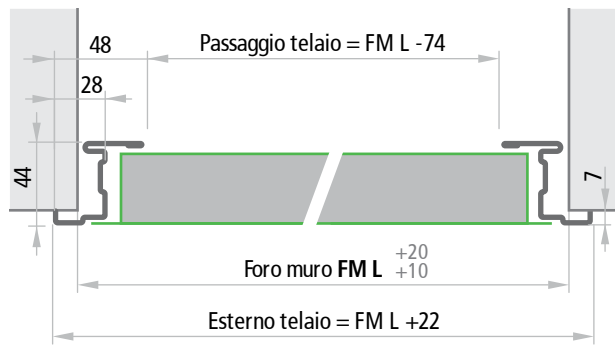

## Porta senza battuta inferiore

Sezione verticale

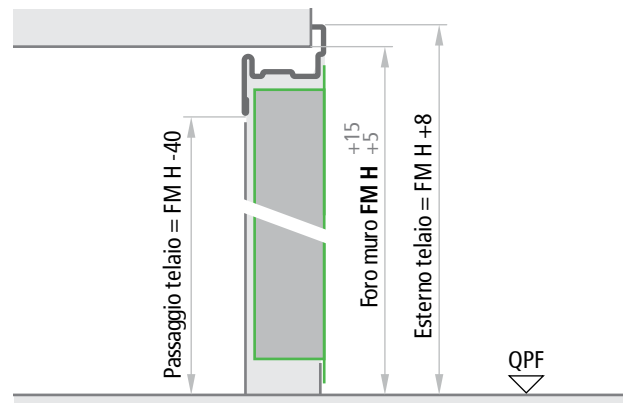

## Porta con battuta inferiore interna ed esterna

Sezione verticale

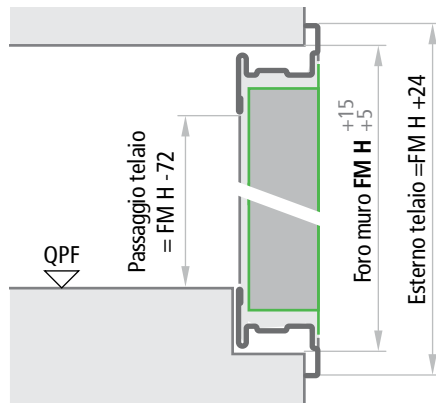

## Porta con battuta inferiore interna

Sezione verticale

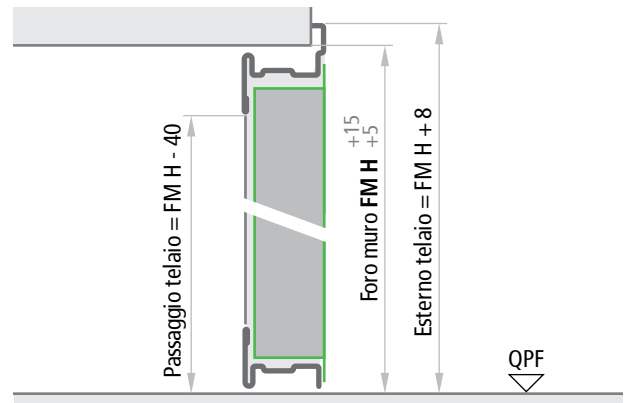

## Porta a due ante

Sezione orizzontale

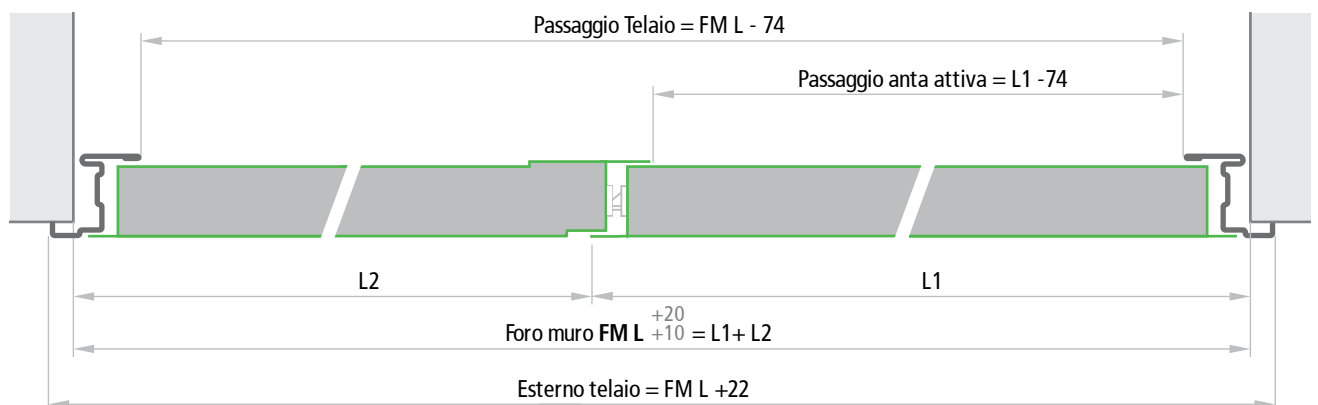

## Spessori ante

MULTIUSO	40 mm
----------	-------

## NOTE

Le tolleranze  $FM L +20$ ,  $FM H +5$  delle misure indicate sono da applicare per un facile riempimento con malta cementizia del vuoto tra muro e telaio. Nel caso di modalità di fissaggio a secco i fori dovranno essere precisi e non si devono applicare le tolleranze in aumento.

# Modalità di fissaggio

Porte multiuso REVER

**NINZ**<sup>®</sup>  
FIREDOORS

## FISSAGGIO CON ZANCHE

Nel caso di fissaggio con zanche, si consiglia di creare gli scassi adeguati nella parete (sezione 80 x 160 mm) oppure di fissare le zanche con tasselli. Le zanche vanno ripiegate e bloccate nella parete. Ai fini di una buona tenuta meccanica si consiglia di riempire il vuoto tra telaio e muratura con malta cementizia oppure con schiuma poliuretanic.



## FISSAGGIO CON TASSELLI

Nel caso di fissaggio con tasselli, le zanche fungono da distanziali e non vanno piegate. Utilizzando i tasselli tipo Würth art. 0910436112 o similari (fornitura a carico del cliente), il fissaggio avviene utilizzando i fori già predisposti nel telaio. Ai fini di una buona tenuta meccanica si consiglia di riempire il vuoto tra telaio e muratura con malta cementizia oppure con schiuma poliuretanic.

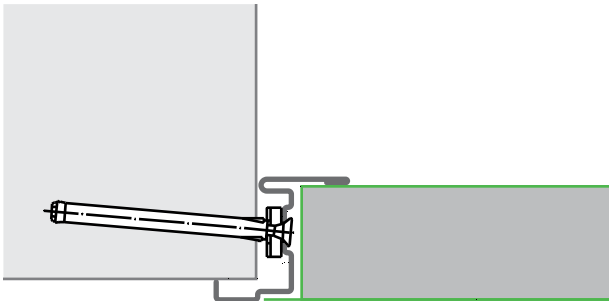

## POSIZIONE ZANCHE

### Porta ad un'anta

Apertura DX e SX

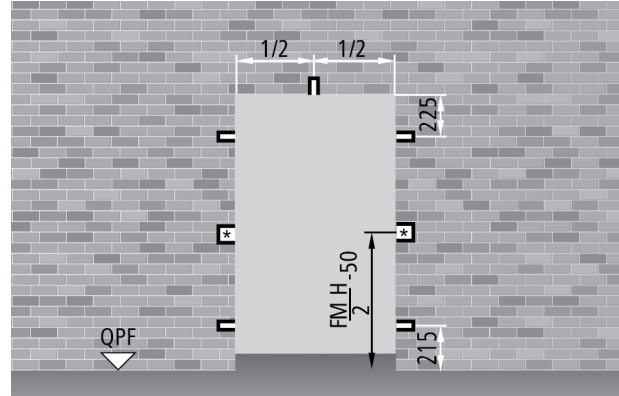

### Porta a due ante

Apertura DX

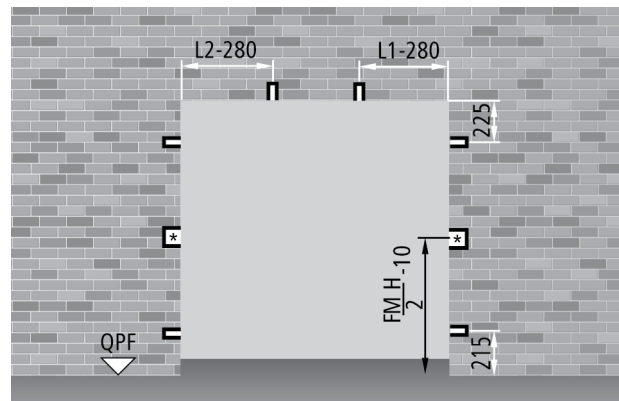

Apertura SX

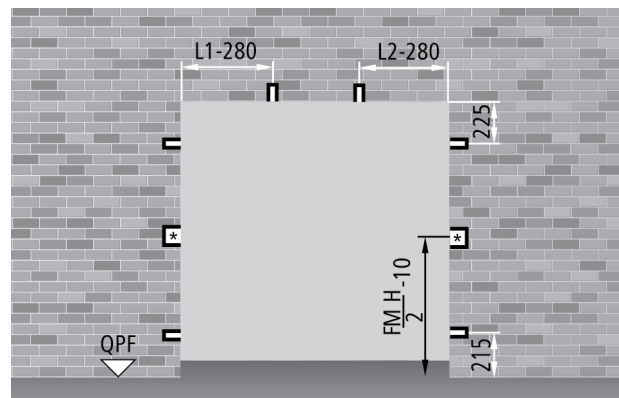

(\*) scassi da realizzare di sezione 200 x 160 mm.

REVER  
multiuso

## MISURE D'ORDINAZIONE

### Foro Muro

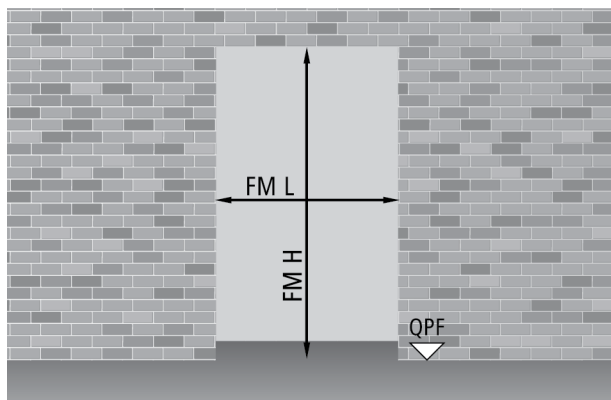

### Passaggio telaio

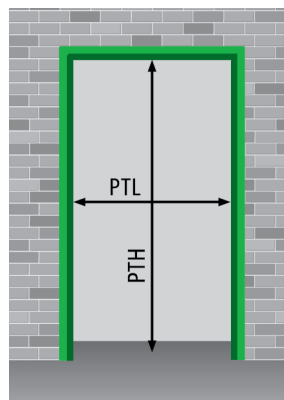

**Porta ad un'anta**

PTL = FML - 74

PTH = FMH - 40

**Porta a due ante**

PTL = FML - 74

PTH = FMH - 40

### Porta ad un'anta FM L x FM H

#### dimensioni standard

700	x	2050 / 2150
800	x	2050 / 2150
900	x	2050 / 2150
1000	x	2050 / 2150
1100	x	2050 / 2150
1200	x	2050 / 2150
1300	x	2050 / 2150
1350	x	2050 / 2150

### PT L x PT H

#### passaggio telaio

626	x	2010 / 2110
726	x	2010 / 2110
826	x	2010 / 2110
926	x	2010 / 2110
1026	x	2010 / 2110
1126	x	2010 / 2110
1226	x	2010 / 2110
1276	x	2010 / 2110

#### dimensioni semistandard

da 500 a 1345 x 2050 / 2150

da 526 a 1271 x 2010 / 2110

#### dimensioni su misura

da 500 a 1350 x da 1780 a 2150

da 526 a 1276 x da 1740 a 2110

### Porta a due ante FM L (L1+L2) x FM H

#### dimensioni standard

1200	( 800 + 400)	x	2050 / 2150
1300	( 900 + 400)	x	2050 / 2150
1400	( 700 + 700)	x	2050 / 2150
1600	( 800 + 800)	x	2050 / 2150
1800	( 900 + 900)	x	2050 / 2150
2000	(1000 + 1000)	x	2050 / 2150

### PT L x PT H

#### passaggio telaio

1126	x	2010 / 2110
1226	x	2010 / 2110
1326	x	2010 / 2110
1526	x	2010 / 2110
1726	x	2010 / 2110
1926	x	2010 / 2110

#### dimensioni semistandard

da 900 (500+400) a 2000 (1000 +1000) x 2050 / 2150

da 826 a 1926 x 2010 / 2110

#### dimensioni su misura

da 900 (500+400) a 2000 (1000 +1000) x da 1780 a 2150

da 826 a 1926 x 1740 / 2110

### NOTE

Le porte a due ante standard, semistandard e su misura, se non richiesto specificamente dal cliente, vengono fornite con senso di apertura tirare DX.

## MISURE DI PASSAGGIO E INGOMBRO CON APERTURA 90°

### Porta ad un'anta con maniglione

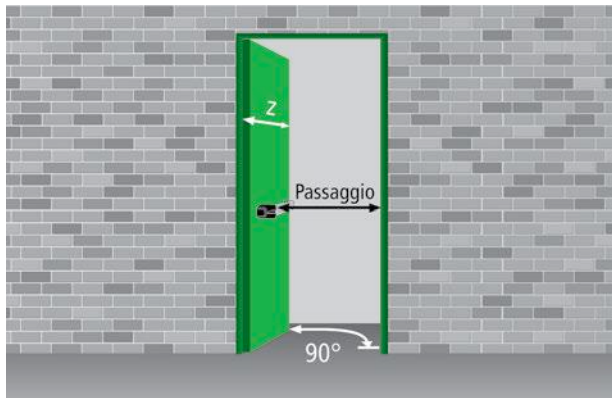

### Porta a due ante con maniglioni

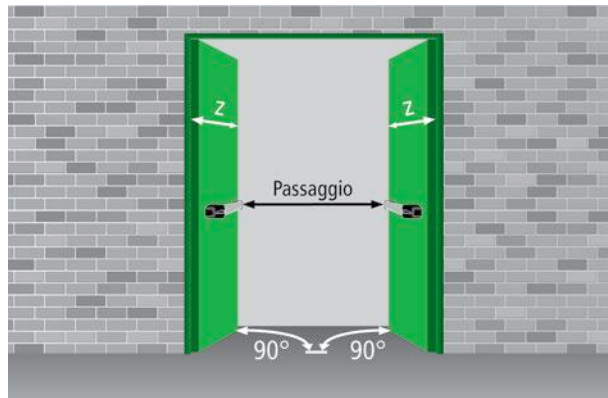

### Calcolo passaggio

tipo maniglione	sporgenza	porta ad un'anta	porta a due ante
EXUS	125	FML - 209	FML - 344
TWIST	100	FML - 184	FML - 294
SLASH	75	FML - 159*	FML - 244*
FAST TOUCH	75	FML - 159*	FML - 244*
senza maniglione	-	FML - 84	FML - 94
z = sporgenza dell'anta rispetto alla parete		FML + 11	L1 + 11 L2 + 56

\* per le attività commerciali di cui al Decreto 27 luglio 2010 e per tutte le attività di cui all'art. 2 del Decreto 03 agosto 2015, i maniglioni SLASH e FAST TOUCH non sono da considerare ai fini del calcolo passaggio (vedi capitolo "Norme e leggi - Decreti significativi - Decreto 03 agosto 2015").

## MISURE D'INGOMBRO CON APERTURA 180° - ALTEZZA MANIGLIA

### Porta ad un'anta

$$x = FML - 4$$

$$h \text{ maniglia} = FMH/2 + 50$$

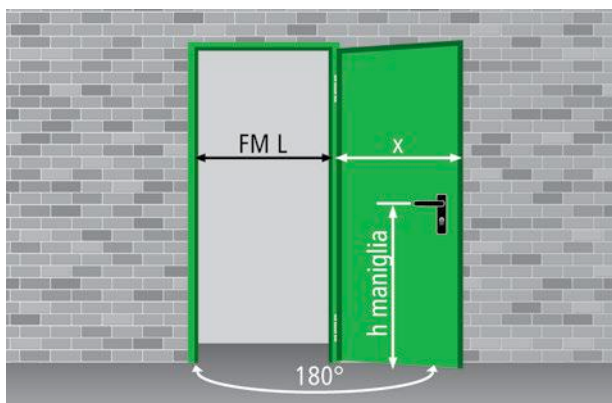

### Porta a due ante

$$x = L1 - 4 \quad y = L2 + 42$$

$$h \text{ maniglia} = FMH/2 + 50$$

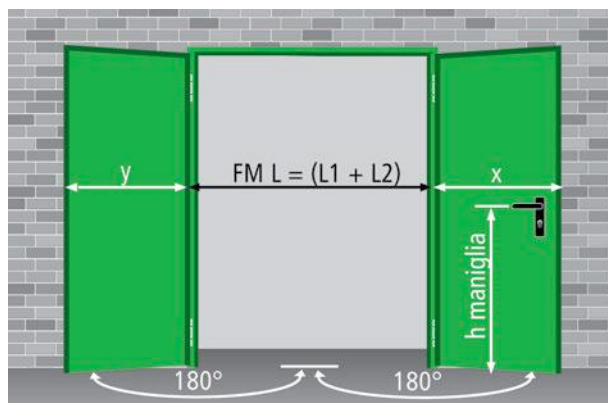

**"la multiuso di qualità,  
reversibile e coibentata"**





## Porte UNIVER NINZ

VERSIONE MULTIUSO

CARATTERISTICHE

54 - 57

OPTIONAL SPECIFICI

58 - 61

PORTE PER ESTERNO MARCATE CE

62 - 63

SEZIONI PORTA - RIFERIMENTI DIMENSIONALI

64

MODALITÀ DI FISSAGGIO

I

M

65

G

MISURE D'ORDINAZIONE

66

MISURE DI PASSAGGIO - INGOMBRI MASSIMI

67

F

J

N

R

A

B

C

D

G

H

K

L

O

P

S

T

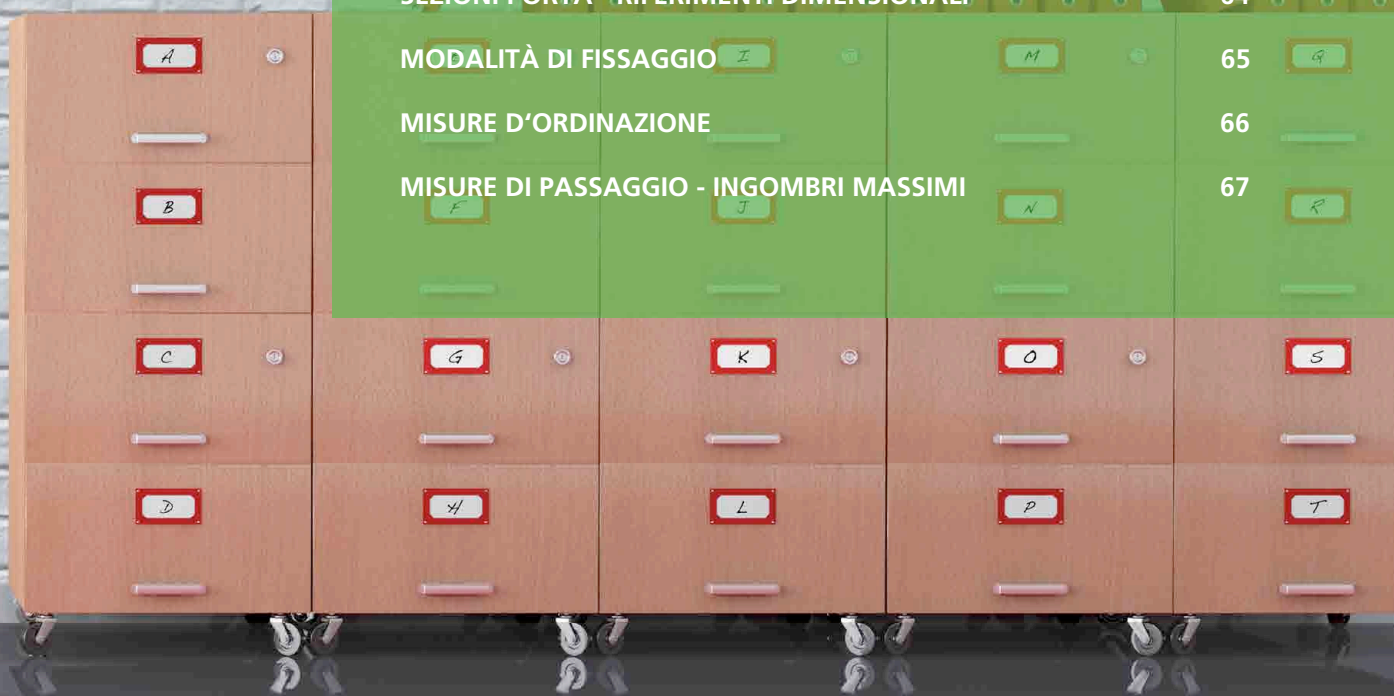

# Caratteristiche

Porte multiuso UNIVER

**NINZ**<sup>®</sup>  
FIREDOORS

## LA MULTIUSO DI ALTO LIVELLO

### “Qualità innanzitutto”

- Strutturata e costruita in maniera solida
- Porta interamente zincata, comprese le parti “nascoste”
- Costruita con lamiera zincata a caldo, sistema “Sendzimir”
- Protezione dalla corrosione anche nei bordi tagliati della lamiera
- Verniciata con polveri epossipoliesteri termoindurite in forno a 180°
- Ragguardevole spessore dello strato di vernice (oltre 70 micron)
- Ottima resistenza alla corrosione dimostrata da test di 500 ore in nebbia salina
- Inalterabilità alle forti variazioni climatiche, dimostrata da test di 2000 ore con cicli da +60° a -10° e umidità 75%
- Finitura di elevata qualità estetica
- Struttura goffrata antigraffio della vernice
- Personalizzazione con ampia scelta di colori RAL

### Certificata C€ per uso esterno

- Resistenza al carico del vento e tenuta all’acqua
- Isolamento termico
- Permeabilità all’aria
- Adatta per l’applicazione di maniglione antipanico

### “Praticità di impiego”

- Reversibilità della porta\*
- Non serve indicare in fase d’ordine il senso di apertura
- Vantaggio di ridurre le scorte per i Rivenditori
- Semplifica la scelta al Cliente finale
- Facile da installare

### “Versatilità”

- La sua robustezza la rende adatta a molteplici utilizzi
- Vastissima gamma di accessori
- Eseguita anche su misura

### “Tecnologia di costruzione”

- La produzione si avvale di moderni e funzionali impianti che utilizzano le tecnologie più avanzate nei metodi di costruzione, ciò consente una costanza di qualità e uno standard elevato
- Tutto il processo produttivo si sviluppa all’interno degli stabilimenti Ninz, dalla materia prima fino al prodotto verniciato ed imballato, ciò assicura un controllo a 360° della porta

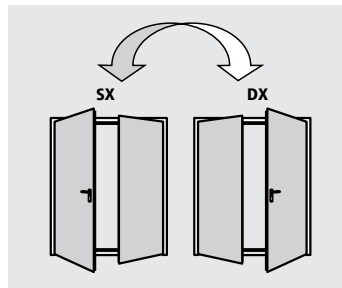
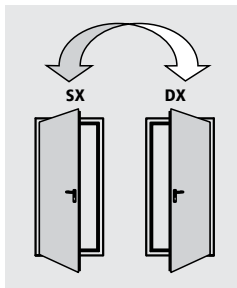

Porta ad un'anta



Porta a due ante

\*escluso in combinazione con alcuni Optional



### ELEMENTI DI SERIE

Che compongono la porta multiuso Univer:

#### Anta

- Realizzata in lamiera d'acciaio zincata a caldo sistema "Sendzimir", pressopiegata ed elettrosaldata a punti
- Battuta perimetrale su 4 lati
- Pacco coibente realizzato con lana minerale
- Piastre interne per eventuale montaggio di chiudiporta e maniglioni
- Spessore di 50 mm

#### Telaio

- Realizzato in lamiera d'acciaio zincato a caldo sistema "Sendzimir"
- Sedi per guarnizione di battuta
- Adatto per il fissaggio alla muratura mediante zanche o tasselli
- Coprifilo staccabile per appoggio su pavimento finito
- Traverso da asportare per esecuzione senza battuta (eccetto per porte per esterno marcate CE)
- Riscontro in plastica nera per scrocco serratura
- Telaio assemblato per le porte ad 1 anta
- Telaio da assemblare per le porte a 2 ante

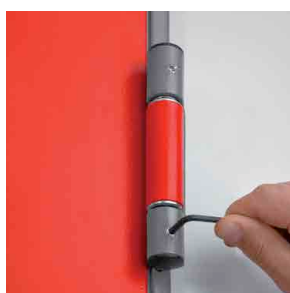

#### Cerniere

- Nr. 2 cerniere a tre ali, per ogni anta
- Una portante dotata di sfere reggispinga e viti per la registrazione verticale dell'anta, marcata CE secondo EN 1935, classificata per portata fino a 160 kg, durabilità 200.000 cicli, idonea all'uso su porta tagliafuoco
- Una dotata di molla per l'autochiusura dell'anta

#### Rostrì

- Nr. 3 rostrì di sicurezza applicati sul telaio dal lato cerniere

#### Serratura

- Serratura reversibile con scrocco e catenaccio centrale
- Inserto con chiave patent, predisposizione per cilindro tipo europeo

#### Maniglia

- Maniglia in plastica nera
- Viti di fissaggio passanti
- Inserto per chiave tipo patent

### ELEMENTI DI SERIE

Che compongono la porta multiuso Univer:

#### Controserratura

- Catenaccio centrale per bloccare e sbloccare l'anta passiva
- Levette per l'azionamento delle aste verticali

#### Sistema di aggancio superiore anta passiva

- Asta verticale con puntale in acciaio che riscontra nell'apposita controbocchetta superiore
- Controbocchetta superiore in plastica nera con rullo in acciaio

#### Sistema di aggancio inferiore anta passiva

- Asta verticale con puntale in acciaio che riscontra nell'apposita controbocchetta inferiore
- Controbocchetta inferiore (boccola a pavimento) in plastica autoestinguente nera, per porta senza battuta inferiore
- Controbocchetta inferiore in plastica nera con rullo in acciaio, per porta con battuta inferiore

#### Targhetta di contrassegno

- Targhetta metallica con dati di identificazione della porta

#### Verniciatura standard - fascia 01:

colore anta NCS 4020-B50G

colore telaio NCS 5020-B50G



#### Finitura

- Verniciatura di serie con polveri epossi-poliestere termoindurite in forno a 180°, superficie a struttura gofrata antigraffio
- Colore standard pastello turchese, tonalità chiara per l'anta (NCS4020-B50G), più scura per il telaio (NCS5020-B50G)

#### Imballaggio standard

- Protezione singola porta tramite film di polietilene (PE) estensibile
- Telai assemblati per le porte ad 1 anta
- Telai separati per le porte a 2 ante
- Pallettizzate su bancale in legno

#### Predisposizioni

- Sede della serratura e del bloccaggio superiore sull'anta passiva predisposta anche per l'applicazione della serratura e del dispositivo di riaggancio superiore per maniglione antipanico

#### Peso delle porte kg/m<sup>2</sup> di foro muro

1 anta	23
2 ante	22

#### NOTE

In caso di riverniciatura della porta seguire le indicazioni specifiche descritte nella pagina "verniciatura".

## ELEMENTI OPTIONAL

Su richiesta sono disponibili un'ampia scelta di accessori e tipi di finiture per valorizzare ancor di più la porta Univer.

Determinati accessori, se applicati, consentono di risolvere:

### Esigenze in materia di sicurezza

- Porte per uscita antipanico (vedi maniglioni antipanico)
- Porte per uscita di emergenza (vedi maniglie di emergenza)
- Versione Univer SECUR con 3 punti di chiusura

### Esigenze di installazione e impiego

- Imbotti
- Gocciolatoi
- Fascioni inox
- Oblò
- Griglie d'aerazione
- Scossalina

### Esigenze di controllo accesso

- Tramite serrature ad attivazione elettrica
- Tramite elettromaniglie
- Tramite magneti di blocco

### Miglioramento delle prestazioni

- Guarnizioni di battuta
- Cilindri
- Chiudiporta
- Maniglie speciali

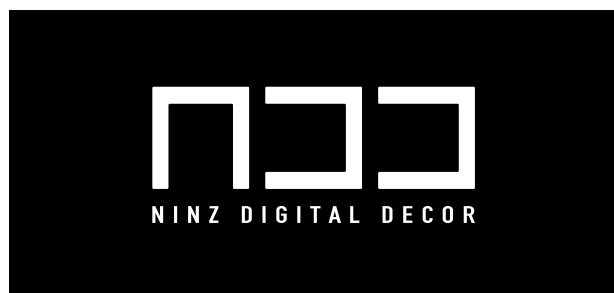

### NOTE

Le specifiche dettagliate degli Optional si possono trovare nel presente catalogo ai capitoli:

- Verniciatura e decori NDD
- Accessori per porte in metallo
- Maniglie d'emergenza e maniglioni antipanico

### Personalizzazione delle finiture

- Verniciatura nei colori da scegliere nell'ampia gamma RAL
- NDD – Ninz Digital Decor, rappresentazioni grafiche eseguite con getti di speciali inchiostri e protezione mezzo smalto trasparente. Possibilità infinite di decori personalizzabili a seconda dell'ambientazione della porta
- Maniglie inox
- Maniglie colorate

### Protezione massima nell'imballo

Robuste gabbie di legno a protezione delle porte e relativi accessori:

- Porte decorate NDD
- Cantieri
- Spedizioni all'estero
- Trasporti speciali

I seguenti Optional fanno perdere la reversibilità alla porta Univer, comportando di indicare in fase d'ordine il senso di apertura:

- Maniglione antipanico SLASH
- Maniglione antipanico per anta passiva
- Oblò e griglie d'aerazione
- Serratura MAC
- Elettromaniglia ELM/cisa e ELM/mt
- Serrature speciali (016 tir- Stel 15)

In mancanza di specificazione del senso di apertura le porte vengono fornite destre (DX) a tirare.

# Optional specifici

Porte multiuso UNIVER

## OBLÒ MULTIUSO CON CORNICE IN METALLO

Su richiesta le porte ad una e due ante possono essere dotate di oblò rotondi o rettangolari, con vari tipi di vetro e relative cornici di contenimento fissate con viti. Le copricornici sono di serie sugli oblò rotondi e a richiesta sui rettangolari.

### Limiti di produzione

Le finestrate sono di dimensioni standard e i bordi minimi stabiliti attorno al vetro non si possono ridurre.

### Bordi, posizione oblò

Come "misura bordo" si intende la distanza che c'è dal perimetro del vetro al foro muro della porta.

### Posizione in altezza oblò rotondi

dimensioni oblò	FM H	posizione
Ø 300	minimo 1950	Y=1600
Ø 300	minore di 1950	Y=FM H - 350
Ø 400	minimo 2150	Y=1600
Ø 400	1950-2149	Y=1550
Ø 400	minore di 1950	Y=FM H - 400

### Posizione in altezza oblò rettangolari

dimensioni oblò L x H	FM H	posizione
250/300 x 400	minimo 2150	Z=1450
250/300 x 400	1950-2149	Z=1350
250/300 x 400	minore di 1950	Z=FM H - 600

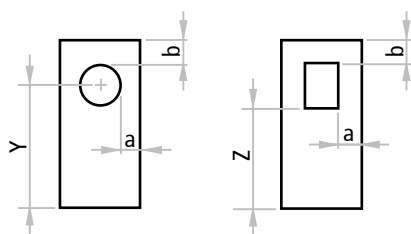

Dimensioni vetro	bordo min.		dimensioni FM L min.
	a	b	

	Ø 300 Ø 400	200 200	700 800
	Ø 300 Ø 400	200 200	L1 700 + L2 400 L1 800 + L2 400
	Ø 300 Ø 400	200 200	L1 700 + L2 700 L1 800 + L2 800
	250 x 400 300 x 400	200 200	650 700
	250 x 400 300 x 400	200 200	L1 650 + L2 400 L1 700 + L2 400
	250 x 400 300 x 400	200 200	L1 650 + L2 650 L1 700 + L2 700

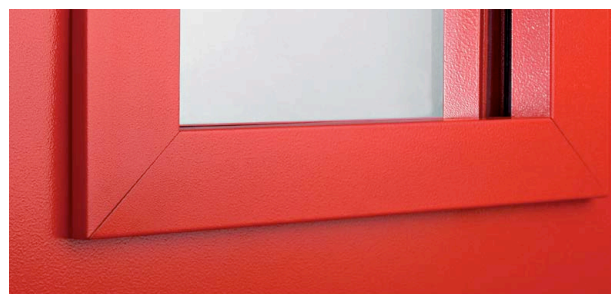

### NOTE

Per gli oblò rettangolari le copricornici sono opzionali.

### Vetri disponibili

	forme
stratificato classe 2B2	3 + 3 mm rettangolare, circolare
stratificato classe 2B2	4 + 4 mm rettangolare
vetrocamera a basso emissivo con 2 vetri stratificati classe 2B2	3+3 / 12 / 3+3 mm rettangolare

### Sezione vetro rotondo

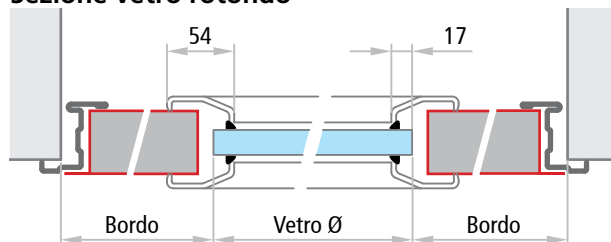

### Sezione vetro rettangolare

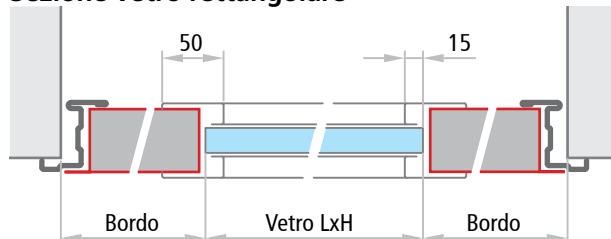

### NOTE

Le posizioni dei vetri sopra indicate sono quelle standard. Posizioni diverse saranno prese in considerazione solo se rispettano i bordi minimi "a" e "b". Il vetro non può essere fornito smontato se non per eventuale sostituzione. In presenza di oblò, è sempre consigliabile che la porta sia dotata di un chiudiporta a chiusura controllata.

### OBLÒ MULTIUSO CON FERMAVETRO IN GOMMA

Su richiesta le porte ad una e due ante possono essere dotate di oblò rotondi o rettangolari, con vetro stratificato 3 + 3 mm di classe 2B2, incorniciato con profilo in gomma EPDM colore nero.

Gli oblò rettangolari vengono forniti con angoli arrotondati (raggio ca. 100 mm).

#### Limiti di produzione

Le finestrate sono di dimensioni standard e i bordi minimi stabiliti attorno al vetro non si possono ridurre.

#### Bordi, posizione oblò

Come "misura bordo" si intende la distanza che c'è dal perimetro del vetro al foro muro della porta.

#### Posizione in altezza oblò rotondi

dimensioni oblò	FM H	posizione
Ø 300	minimo 1950	Y=1600
Ø 300	minore di 1950	Y=FM H - 350
Ø 400	minimo 2000	Y=1600
Ø 400	minore di 2000	Y=FM H - 400

#### Posizione in altezza oblò rettangolari

dimensioni oblò L x H	FM H	posizione
300 x 500	minimo 1950	Z=1500
300 x 500	minore di 1950	Z=FM H - 450
400 x 700	minimo 2050	Z=1500
400 x 700	minore di 2050	Z=FM H - 550

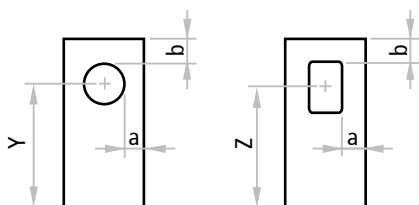

#### NOTE

Le posizioni dei vetri sopra indicate sono quelle standard. Posizioni diverse saranno prese in considerazione solo se rispettano i bordi minimi "a" e "b". In presenza di oblò, è sempre consigliabile che la porta sia dotata di un chiudiporta a chiusura controllata.



#### Sezione vetri rotondi e rettangolari

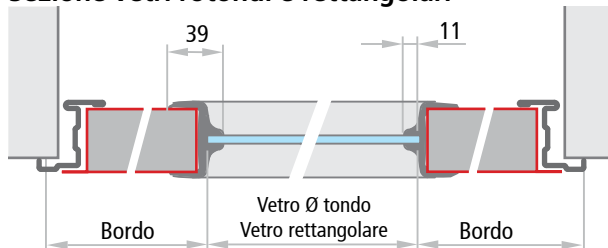

#### Dimensioni vetro

Dimensioni vetro	bordo minimo		dimensioni FM L min.
	a	b	
 Ø 300 Ø 400	200	200	700 800
	200	200	L1 700 + L2 400 L1 800 + L2 400
 Ø 300 Ø 400	200	200	L1 700 + L2 700 L1 800 + L2 800
	200	200	700 800
 300 x 500 400 x 700	200	200	L1 700 + L2 400 L1 800 + L2 400
	200	200	L1 700 + L2 700 L1 800 + L2 800

# Optional specifici

Porte multiuso UNIVER

## IMBOTTE PER PORTE UNIVER

### IM 11

Imbotte da accoppiare al telaio Univer con funzione di rivestimento del vano muro. Realizzata con lamiera d'acciaio zincata a caldo sistema "Sendzimir", verniciata con polveri epossi-poliestere nello stesso colore del telaio. Profilo su tre lati, giunzione a 45° degli angoli superiori, fissaggio mediante viti e tasselli (viti e tasselli non compresi).

IM 11 per porta spessore 50mm, da applicare su muri spessore min. 70mm

### IM 13

Imbotte telescopica da avvitare al telaio Univer con funzione di rivestimento del vano muro. Composta da due profili sormontati, con range di regolazione di 25mm. Realizzata con lamiera d'acciaio zincata a caldo sistema "Sendzimir", verniciata con polveri epossi-poliestere nello stesso colore del telaio. Profilo su tre lati, giunzione a 90° degli angoli superiori.

Completa di viti di fissaggio. I fori sul telaio per il fissaggio dell'imbotte sono da realizzare in cantiere. Si consiglia la combinazione con guarnizione di battuta FF così da nascondere le teste delle viti.

IM 13 per porta spessore 50mm, da applicare su muri spessore min. 125mm

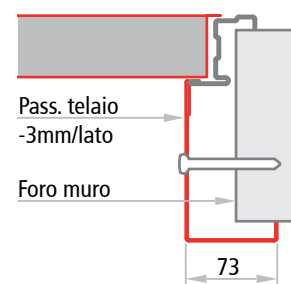
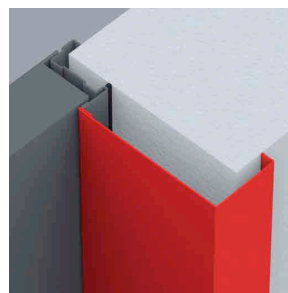

Imbotte IM 11

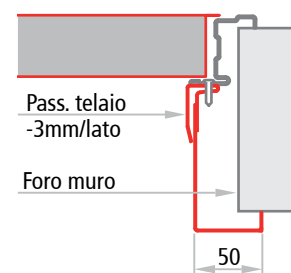
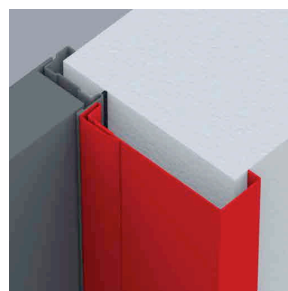

Imbotte IM 13

## GRIGLIE D'AERAZIONE

Griglia d'aerazione in PVC colore bianco o nero a scelta, dimensioni 482 x 99 mm (passaggio d'aria ca. 150 cm<sup>2</sup>). È necessario indicare il senso di apertura della porta.

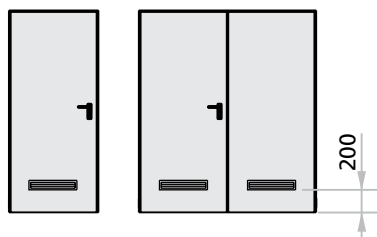

FML minimo = 650 mm

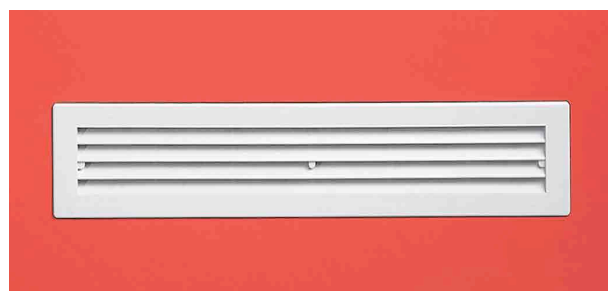

# Optional specifici

Porte multiuso UNIVER



UNIVER  
multiuso

## GUARNIZIONI DI BATTUTA FF

Guarnizione di battuta FF in profilo estruso colore nero da tagliare ed inserire a pressione nell'apposito canale del telaio perimetrale.

Guarnizione di battuta FF in profilo estruso colore nero con autoadesivo da tagliare ed applicare sul giunto centrale delle porte a 2 ante.

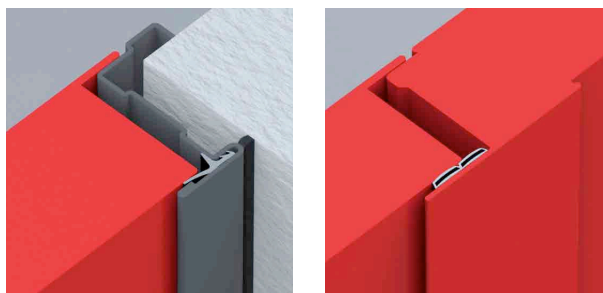

## PORTA UNIVER SECUR A TRE PUNTI DI CHIUSURA

Versione Univer SECUR per una chiusura più affidabile della porta. Azionando la serratura con la chiave, avviene il bloccaggio in tre punti dell'anta con il telaio, centralmente con il catenaccio della serratura, superiormente con l'asta che si inserisce nella controbocchetta, inferiormente con l'asta che si inserisce nella boccola a pavimento.

### ATTENZIONE

Non disponibile nella versione antipanico.

### NOTE

In caso di versione SECUR il cilindro standard è incluso nella fornitura.



Controbocchetta superiore



Controbocchetta inferiore (boccola)

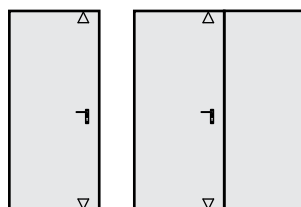

▽ Punti di chiusura aggiuntivi

## PORTE ESTERNE PEDONALI

La norma EN 14351-1 definisce per porta esterna la porta che separa il clima interno dal clima esterno di una costruzione. Per questo impiego le porte devono essere marcate CE in conformità alla norma EN 14351-1:2006+A1:2010 e se la porta è posizionata su una via d'esodo, dotata quindi di dispositivo antipánico o di emergenza, allora è anche soggetta al sistema di attestazione di conformità 1 e quindi è obbligatorio disporre del Certificato CE rilasciato da un Organismo Notificato, che per la NINZ S.p.A. è l'attestato 0425-CPR-2237.

Le porte Univer multiuso per esterno devono essere commissionate con gli appositi Kit disponibili nel listino Univer multi, da scegliere in funzione dei requisiti essenziali riportati nella tabella della pagina seguente e tenendo conto di quelli obbligatori secondo le disposizioni nazionali vigenti.

In questo modo ogni porta disporrà della prescritta marcatura e della documentazione richiesta dalla vigente normativa.

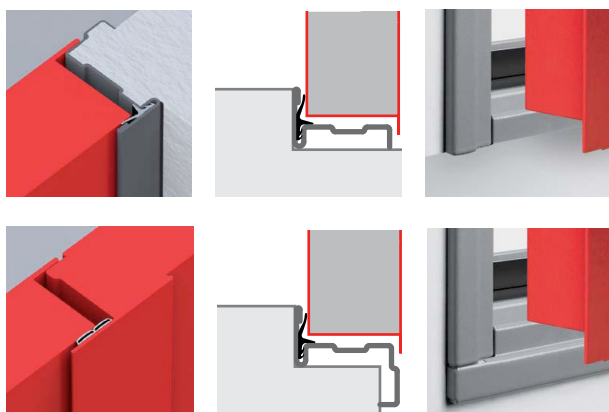

### ATTENZIONE

Per i limiti dimensionali, i bordi minimi e le possibilità produttive è necessario fare riferimento alle pagine specifiche del presente catalogo.

I valori di trasmittanza termica  $W/m^2K$  riportati nella tabella della pagina accanto derivano da calcolo secondo la norma EN ISO 10077-1, applicato su campioni di dimensione 1,23x2,18 per area  $\leq 3,6m^2$  e su campioni di dimensione 2,00x2,18 per area  $> 3,6m^2$ .

Tutti i valori prestazionali indicati nella tabella sono validi solo se la porta è installata con i seguenti accessori e provvedimenti:

- presenza del traverso di battuta inferiore
- nel caso in cui la porta venga installata in una via di esodo è necessario realizzare uno spessoramento del pavimento, dal lato a spingere della porta, per colmare interamente il dislivello fra il pavimento ed il traverso di battuta inferiore
- isolamento del telaio tramite riempimento con schiuma poliuretana o malta cementizia
- applicazione delle guarnizioni di battuta FF su tutto il perimetro del telaio e sul montante centrale delle porte a due ante
- sigillatura del bordo perimetrale telaio (lato a spingere) con silicone neutro
- per porte con oblò: presenza di vetrocamera a basso emissivo 3+3 / 12 / 3+3 mm, composto da 2 vetri stratificati 3+3 classe 2B2, di dimensioni 300x400mm.

### NOTE

Per indicazioni riguardanti l'installazione all'esterno consultare le "Avvertenze" riportate sull'ultima pagina del presente catalogo.

Requisiti essenziali secondo EN 14351-1	obbligo*
<b>isolamento termico</b> DLgs 19.08.2005 n. 192 e 29.12.2006 n. 311, DM 2.04.1998	SI
<b>permeabilità all'aria</b> DM 2.04.1998	SI
<b>tenuta all'acqua</b>	NO
<b>prestazione acustica</b>	NO
<b>resistenza al vento</b> DL 6.09.2005 n. 206, DM 14.01.2008	NO
<b>capacità portante dei dispositivi di sicurezza</b> DL 19.09.1994 n. 626	SI
<b>capacità di rilascio/sblocco</b> (obbligatorio per porte posizionate su vie di esodo)	SI
<b>altezza minima passaggio 2000mm</b> (DL 09.04.2008 n. 81 per vie di esodo)	SI

\* secondo disposizioni nazionali cogenti

**CE**  
0425

**ICIM**

**Certificato di costanza delle prestazioni**  
*Certificate of constancy of performance*

Certificato N. / Certificate No. **0425 - CPR - 2237**

In conformità al Regolamento 305/2011/UE del Parlamento Europeo e del Consiglio del 9 marzo 2011 (Regolamento Prodotti da Costruzione o CPR), questo certificato si applica al prodotto da costruzione:  
In compliance with Regulation 305/2011/UE of the European Parliament and of the Council of 9 March 2011 (the Construction Products Certification or CPR), this certificate applies to the construction product

ORGANISMO NOTIFICATO / NOTIFIED BODY

**ICIM S.p.A. - Identification number: 0425**  
Piazza Don Enrico Mapelli, 75 - 20099 Sesto San Giovanni (Mi) - ITALY

DATI FABBRICANTE / MANUFACTURER DETAILS

**NINZ S.p.A.**

SEDE LEGALE / HEAD OFFICE: Corso Trento, 2/A 38061 ALA (TN)

UNITÀ OPERATIVA / PRODUCTION UNIT: Corso Trento, 2/A - 38061 ALA, (TN)  
Via Negrelli, 17 - 39100 BOLZANO (BZ)

DATI PRODOTTO / PRODUCT DETAILS

TIPOLOGIA / TYPE: **PORTE ESTERNE PER UTILIZZO SU VIE DI FUGA**  
**EXTERNAL PEDESTRIAN DOORSETS ON ESCAPE ROUTES**

Caratteristiche: vedi Allegato / Characteristics: see Annex

Questo certificato attesta che tutte le disposizioni riguardanti la valutazione e la verifica della costanza delle prestazioni e le prestazioni descritte nell'Allegato ZA della norma EN 14351-1:2006+A1:2010 nell'ambito del sistema 1 sono applicati e che i prodotti soddisfanno tutti i requisiti prescritti di cui sopra.  
This certificate attests that all provisions concerning the assessment and verification of constancy of performance and the performances described in Annex ZA of the standard EN 14351-1:2006+A1:2010 under system 1 are applied and that the products fully all the prescribed requirements set out above.

Questo certificato è stato emesso per la prima volta il 11/10/2010 e ha validità sino a che i metodi di prova e/o i requisiti del controllo della produzione in fabbrica siano nella norma armonizzata, utilizzati per valutare la prestazione delle caratteristiche dichiarate, non cambiano, e il prodotto e le condizioni di produzione nello stabilimento non subiscano modifiche significative.  
This certificate was first issued on 11/10/2010 and will remain valid as long as the test methods and/or factory production control requirements included in the harmonized standard, used to assess the performance of the declared characteristics, do not change, and the product, and the manufacturing conditions in the plant are not modified significantly.



Il presente Certificato è da ritenersi valido solo se accompagnato dal relativo Allegato F. This Certificate is valid only with the relative Annex.

**ICIM S.p.A.**  
EMISSIONE  
ISSUE  
**20/07/2015**

ICIM S.p.A. a socio unico - Piazza Don Enrico Mapelli, 75 - 20099 Sesto San Giovanni (Mi)

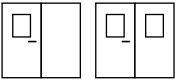

**Requisiti essenziali classi raggiunte secondo attestato  
0425-CPR-2237**

	dimensioni FM L x H	permeabilità all'aria	trasmissione termica	tenuta all'acqua	resistenza al carico del vento
<b>anta cieca</b> 	≤ 3,6 m <sup>2</sup>	classe 2	1,57 W/m <sup>2</sup> K	classe 2A	
	500 - 900 x 1780 - 2150				classe C2
<b>anta con oblò 300x400</b> 	≤ 3,6 m <sup>2</sup>	classe 2	1,99 W/m <sup>2</sup> K	classe 2A	
	700 - 900 x 1780 - 2150				classe C2
<b>ante cieche</b> 	≤ 3,6 m <sup>2</sup>	classe 3	2,02 W/m <sup>2</sup> K	classe 3A, 9B	
	> 3,6 m <sup>2</sup>	classe 3	1,63 W/m <sup>2</sup> K	classe 3A, 9B	
	900 - 2000 x 1780 - 2150				classe C2
<b>ante con oblò 300x400</b> 	≤ 3,6 m <sup>2</sup>	classe 3	2,70 W/m <sup>2</sup> K	classe 3A, 9B	
	> 3,6 m <sup>2</sup>	classe 3	2,06 W/m <sup>2</sup> K	classe 3A, 9B	
	1100 * - 2000 x 1780 - 2150				classe C2

\* = solo un'anta con oblò

**altri requisiti essenziali**

capacità portante dei dispositivi di sicurezza	passa
capacità di sblocco	passa
sostanze pericolose	-

# Sezioni porta - Riferimenti dimensionali

Porte multiuso UNIVER



**Porta ad un'anta**  
Sezione orizzontale

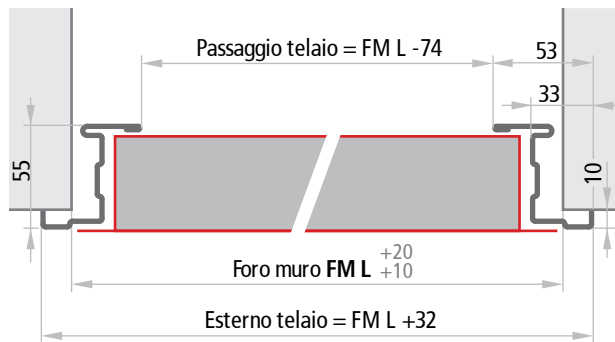

**Porta senza battuta inferiore**  
Sezione verticale

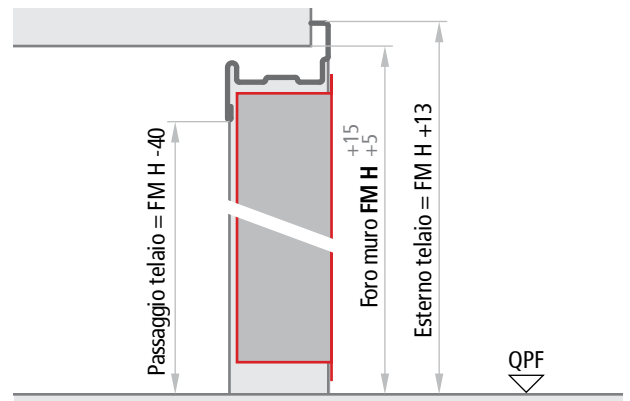

**Porta con battuta inferiore interna ed esterna**  
Sezione verticale

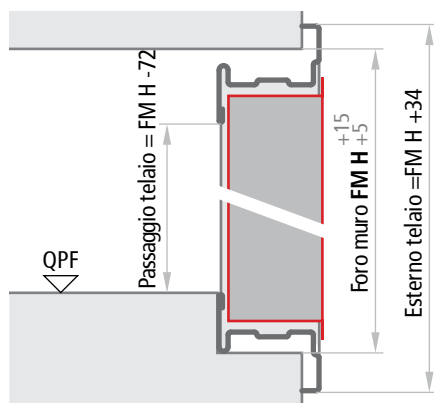

**Porta con battuta inferiore interna**  
Sezione verticale

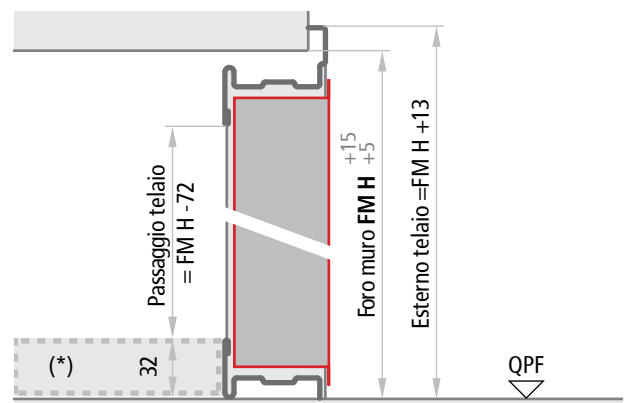

**Porta a due ante**  
Sezione orizzontale

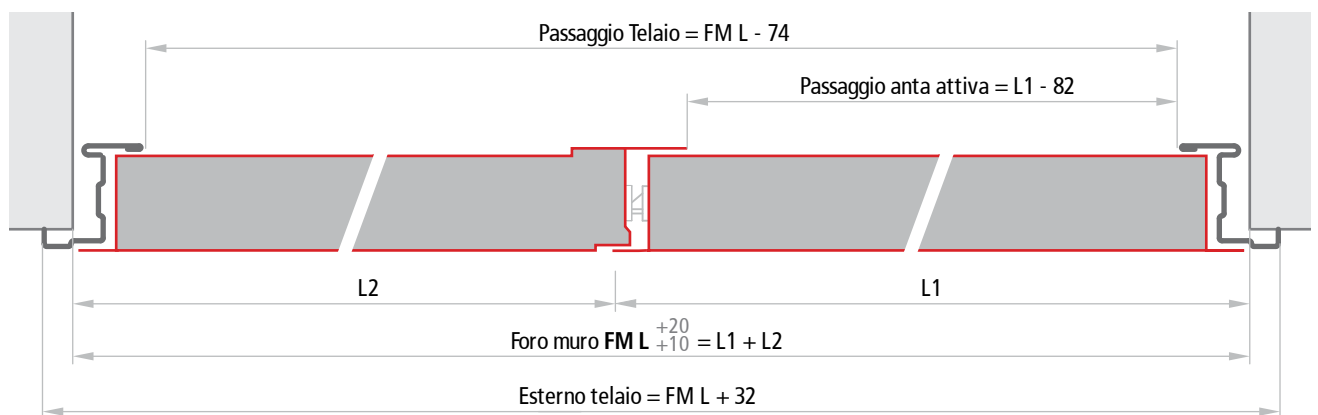

**Spessori ante**  
MULTIUSO

50 mm

**NOTE**

Le tolleranze  $FM L +20$ ,  $FM H +15$  delle misure indicate sono da applicare per un facile riempimento con malta cementizia del vuoto tra muro e telaio. Nel caso di modalità di fissaggio a secco i fori dovranno essere precisi e non si devono applicare le tolleranze in aumento.

(\*) Spessoramento da realizzare, obbligatorio nel caso di installazione in vie di esodo.

# Modalità di fissaggio

Porte multiuso UNIVER

**NINZ**<sup>®</sup>  
FIRE DOORS

## FISSAGGIO CON ZANCHE



Nel caso di fissaggio con zanche, si consiglia di creare gli scassi adeguati nella parete (sezione 80 x 200 mm) oppure di fissare le zanche con tasselli. Le zanche vanno ripiegate e bloccate nella parete. Ai fini di una buona tenuta meccanica si consiglia di riempire il vuoto tra telaio e muratura con malta cementizia oppure con schiuma poliuretanic; questo riempimento è invece obbligatorio nel caso di porta per esterno marcata **CE**.

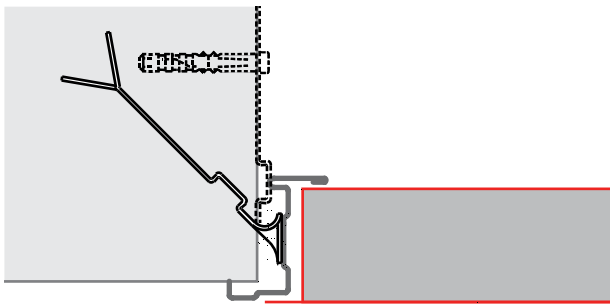

## FISSAGGIO CON TASSELLI

Nel caso di fissaggio con tasselli, le zanche fungono da distanziali e non vanno piegate. Utilizzando i tasselli tipo Würth art. 0910436112 o similari (fornitura a carico del cliente), il fissaggio avviene utilizzando i fori già predisposti nel telaio. Ai fini di una buona tenuta meccanica si consiglia di riempire il vuoto tra telaio e muratura con malta cementizia oppure con schiuma poliuretanic; questo riempimento è invece obbligatorio nel caso di porta per esterno marcata **CE**.

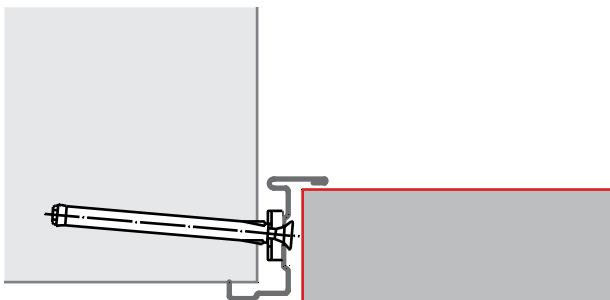

## POSIZIONI ZANCHE

### Porta ad un'anta

Apertura DX

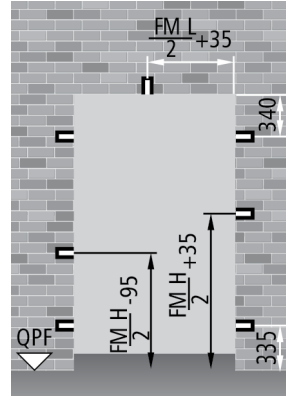

Apertura SX

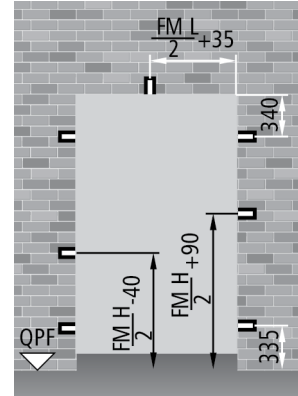

### Porta a due ante

Apertura DX

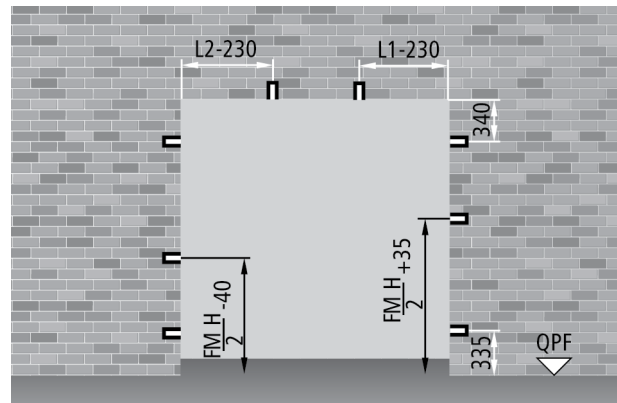

Apertura SX

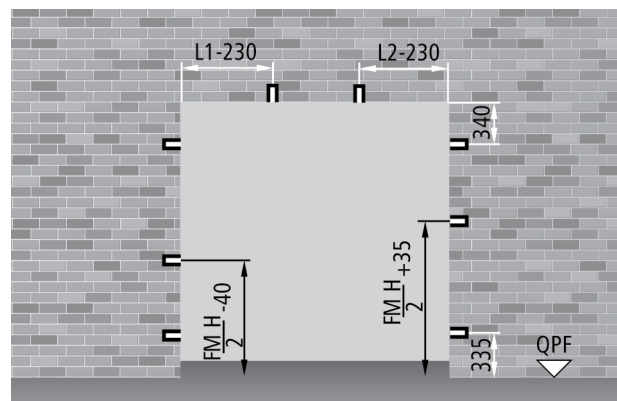

UNIVER  
multiuso

## MISURE D'ORDINAZIONE

### Foro Muro

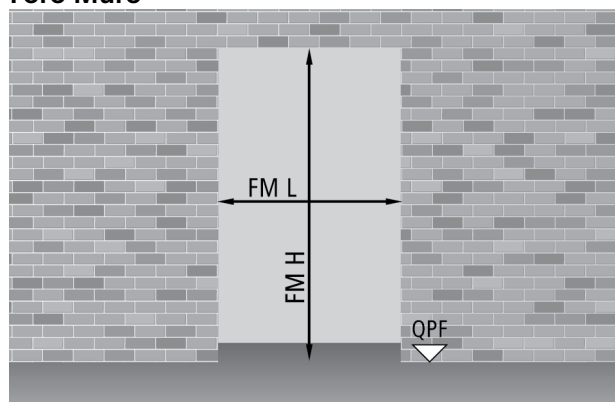

### Passaggio telaio

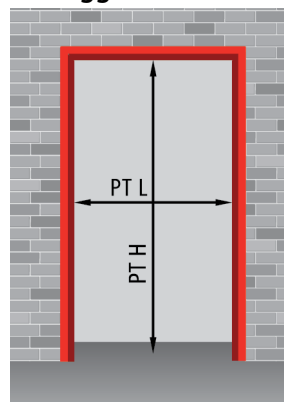

#### Porta ad un'anta

$$PT L = FM L - 74$$

$$PT H = FM H - 40$$

#### Porta a due ante

$$PT L = FM L - 74$$

$$PT H = FM H - 40$$

### Porta ad un'anta FM L x FM H

#### dimensioni standard

800	x	2050 / 2150
900	x	2050 / 2150
1000	x	2050 / 2150
1100	x	2050 / 2150
1200	x	2050 / 2150
1300	x	2050 / 2150
1350	x	2050 / 2150

#### dimensioni semistandard

da 500 a 1345	x	2050 / 2150
---------------	---	-------------

#### dimensioni su misura

da 500 a 1350	x	da 1780 a 2150
---------------	---	----------------

### PT L x PT H

#### passaggio telaio

726	x	2010 / 2110
826	x	2010 / 2110
926	x	2010 / 2110
1026	x	2010 / 2110
1126	x	2010 / 2110
1226	x	2010 / 2110
1276	x	2010 / 2110

da 426 a 1266	x	2010 / 2110
---------------	---	-------------

da 466 a 1276	x	da 1740 a 2110
---------------	---	----------------

### Porta a due ante FM L (L1+L2) x FM H

#### dimensioni standard

1150	( 750 + 400)	x	2050 / 2150
1200	( 800 + 400)	x	2050 / 2150
1250	( 800 + 450)	x	2050 / 2150
1300	( 900 + 400)	x	2050 / 2150
1350	( 900 + 450)	x	2050 / 2150
1400	(1000 + 400)	x	2050 / 2150
1450	(1000 + 450)	x	2050 / 2150
1600	( 800 + 800)	x	2050 / 2150
1700	( 900 + 800)	x	2050 / 2150
1800	( 900 + 900)	x	2050 / 2150
1900	(1000 + 900)	x	2050 / 2150
2000	(1000 +1000)	x	2050 / 2150

#### dimensioni semistandard

da 900 (500+400) a 2000 (1000+1000)	x	2050 / 2150
-------------------------------------	---	-------------

#### dimensioni su misura

da 900 (500+400) a 2000 (1000+1000)	x	da 1780 a 2150
-------------------------------------	---	----------------

### PT L x PT H

#### passaggio telaio

1076	x	2010 / 2110
1126	x	2010 / 2110
1176	x	2010 / 2110
1226	x	2010 / 2110
1276	x	2010 / 2110
1326	x	2010 / 2110
1376	x	2010 / 2110
1526	x	2010 / 2110
1626	x	2010 / 2110
1726	x	2010 / 2110
1826	x	2010 / 2110
1926	x	2010 / 2110

da 826 a 1926	x	2010 / 2110
---------------	---	-------------

da 826 a 1926	x	da 1740 a 2110
---------------	---	----------------

#### NOTE

Le porte a due ante standard, semistandard e su misura, se non richiesto specificamente dal cliente, vengono fornite con senso di apertura tirare DX.

## MISURE DI PASSAGGIO E INGOMBRO CON APERTURA 90°

### Porta ad un'anta con maniglione

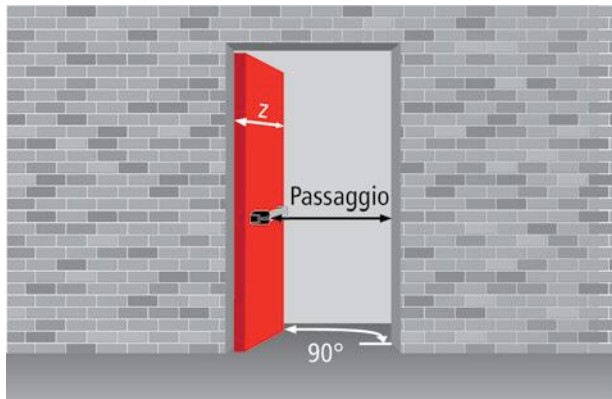

### Porta a due ante con maniglioni

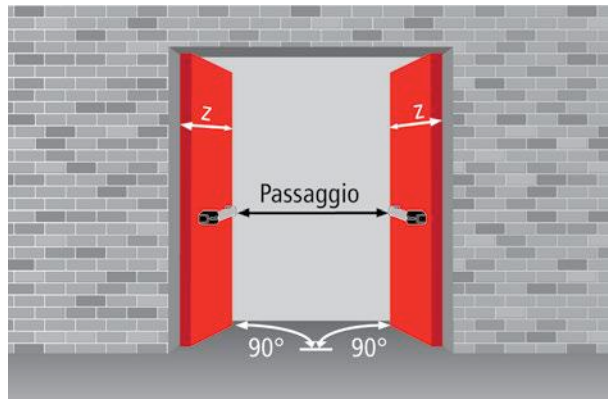

### Calcolo passaggio

tipo maniglione	sporgenza	porta ad un'anta	porta a due ante
EXUS	125	FML - 226	FML - 378
TWIST	100	FML - 201	FML - 328
SLASH	75	FML - 176*	FML - 278*
FAST TOUCH	75	FML - 176*	FML - 278*
senza maniglione	-	FML - 101	FML - 128
z = sporgenza dell'anta rispetto alla parete		FML + 29	L1 + 30 L2 + 75

\* per le attività commerciali di cui al Decreto 27 luglio 2010 e per tutte le attività di cui all'art. 2 del Decreto 03 agosto 2015, i maniglioni SLASH e FAST TOUCH non sono da considerare ai fini del calcolo passaggio (vedi capitolo "Norme e leggi - Decreti significativi - Decreto 03 agosto 2015").

## MISURE D'INGOMBRO CON APERTURA 180° - ALTEZZA MANIGLIA

### Porta ad un'anta

$$x = FML + 4$$

$$h \text{ maniglia} = FMH/2 + 50$$

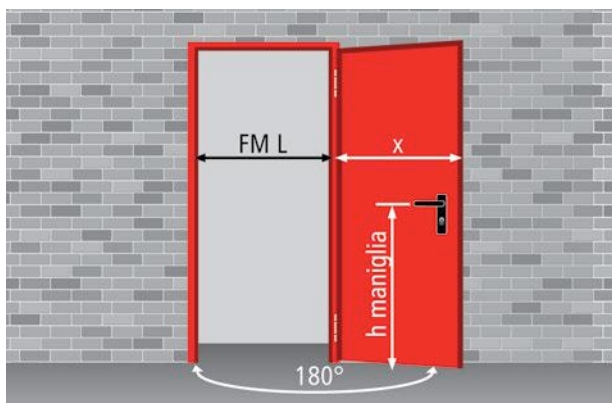

### Porta a due ante

$$x = L1 + 4$$

$$y = L2 + 50$$

$$h \text{ maniglia} = FMH/2 + 50$$

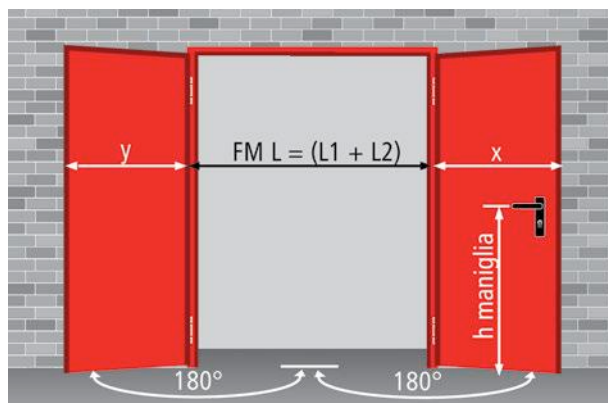

**“più sicura perchè  
più robusta”**

Ascensore/Lift  



FUORI  
SERVIZIO

FUORI  
SERVIZIO

## Porte PROGET NINZ

VERSIONE MULTIUSO

CARATTERISTICHE	70 - 73
OPTIONAL SPECIFICI	74 - 83
PORTE PER ESTERNO MARCATE CE	84 - 85
SEZIONI PORTA - RIFERIMENTI DIMENSIONALI	86
MODALITÀ DI FISSAGGIO	87 - 88
MISURE D'ORDINAZIONE - ALTEZZA MANIGLIA	89 - 90
MISURE PASSAGGIO - INGOMBRI MASSIMI	91

# Caratteristiche

Porte multiuso PROGET

**NINZ**<sup>®</sup>  
FIREDOORS

## LA PORTA MULTIUSO CHE NON HA PARAGONI

### “Qualità fuori ogni discussione”

- Porta particolarmente robusta per una sicura funzionalità nel tempo
- Confezionata su misura per qualunque tipo di esigenza
- Porta interamente zincata, comprese le parti “nascoste”
- Costruita con lamiera zincata a caldo, sistema “Sendzimir”
- Protezione dalla corrosione anche nei bordi tagliati della lamiera
- Verniciata con polveri epossipoliestere termoindurite in forno a 180°
- Ragguardevole spessore dello strato di vernice (oltre 70 micron)
- Ottima resistenza alla corrosione dimostrata da test di 500 ore in nebbia salina
- Inalterabilità alle forti variazioni climatiche, dimostrata da test di 2000 ore con cicli da +60° a -10° e umidità 75%
- Finitura di elevata qualità estetica
- Struttura gofrata antigraffio della vernice
- Personalizzazione con ampia scelta di colori RAL

### Certificata C€ per uso esterno

- Resistenza al carico del vento e tenuta all’acqua
- Isolamento acustico e termico
- Permeabilità all’aria
- Adatta per l’applicazione di maniglione antipanico

### “Praticità di impiego”

- Telaio notevolmente robusto che facilita l’ancoraggio alla parete
- Adattabile ad ogni tipo di muratura
- Ampio campo dimensionale
- Vasta gamma di accessori
- Comoda da installare

### “Versatilità”

- Campo di applicazione molto ampio
- Combinazioni con varie forme di telaio
- Adattabile ad ogni tipo di parete
- Applicazione telaio in luce

### “Tecnologia di costruzione”

- La produzione si avvale di moderni e funzionali impianti che utilizzano le tecnologie più avanzate nei metodi di costruzione, ciò consente una costanza di qualità e uno standard elevato
- Tutto il processo produttivo si sviluppa all’interno degli stabilimenti Ninz, dalla materia prima fino al prodotto verniciato ed imballato, ciò assicura un controllo a 360° della porta

### Senso di apertura

Il senso di apertura va indicato in fase di ordine

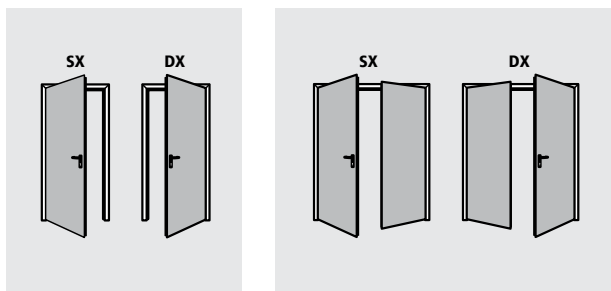

Porta ad un'anta



Porta a due ante



### ELEMENTI DI SERIE

Che compongono la porta multiuso Proget:

#### Anta

- Realizzata in lamiera d'acciaio zincata a caldo sistema "Sendzimir", pressopiegata ed elettrosaldata a punti
- Battuta perimetrale su 3 lati, piana sotto
- Pacco coibente realizzato con lana minerale rigidamente unito alla lamiera
- Piastre interne per eventuale montaggio di chiudiporta e maniglioni
- Spessore unico di 60 mm

#### Telaio standard

- Robusto profilo di notevole sezione
- Realizzato in lamiera d'acciaio zincato a caldo sistema "Sendzimir"
- Dotato di squadrette apposite per l'assemblaggio in opera
- Sedi per guarnizione di battuta
- Fissaggio standard mediante zanche
- A richiesta fissaggio con tasselli o viti (fornita senza zanche)
- Distanziale inferiore, quale dima di montaggio
- Appoggio su pavimento finito senza battuta
- Riscontri in plastica nera per scrocco serratura e rostri
- Telaio da assemblare in cantiere

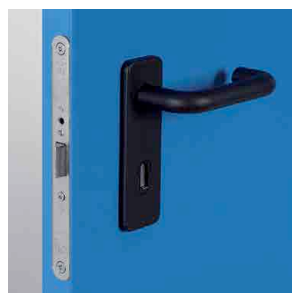
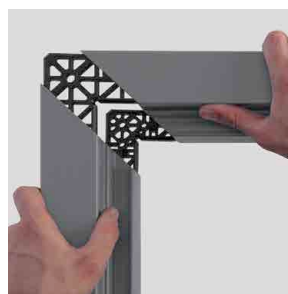
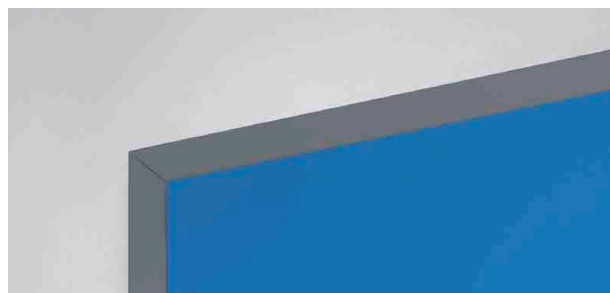

#### Cerniere

- Nr. 2 cerniere a tre ali, per ogni anta
- Una portante dotata di sfere reggispinta e viti per la registrazione verticale dell'anta, marcata **C** secondo EN 1935, classificata per portata fino a 160 kg, durabilità 200.000 cicli, idonea all'uso su porta tagliafuoco
- Una dotata di molla per l'autochiusura dell'anta

#### Rostrì

- Nr. 1 rostro robusto di sicurezza applicato dal lato cerniere

#### Serratura

- Serratura reversibile con scrocco e catenaccio centrale
- Inserto con chiave patent, predisposizione per cilindro tipo europeo

#### Maniglia

- Maniglia in plastica nera e anima in acciaio
- Sottoplastra in acciaio con foro cilindro
- Copriplacca in plastica nera
- Viti di fissaggio e inserto per chiave tipo patent

# Caratteristiche

Porte multiuso PROGET

**NINZ**<sup>®</sup>  
FIREDOORS

## ELEMENTI DI SERIE

Che compongono la porta multiuso Proget:

### Controserratura

- Tipo "Flush-bolt" per l'autobloccaggio dell'anta passiva
- Comando a leva per lo sbloccaggio

### Sistema di aggancio superiore anta passiva

- Dispositivo azionato dalla contro serratura che riscontra nell'apposita controbocchetta superiore
- Controbocchetta superiore in lamiera stampata con rullo in acciaio

### Sistema di aggancio inferiore anta passiva

- Asta verticale con puntale in acciaio che riscontra nell'apposita controbocchetta inferiore
- Controbocchetta inferiore (boccola a pavimento) in plastica autoestinguenta nera con fermo di battuta

### Targhetta di contrassegno

- Targhetta metallica con dati di identificazione della porta



### Verniciatura standard - fascia 01:

colore anta NCS 4020-B50G

colore telaio NCS 5020-B50G

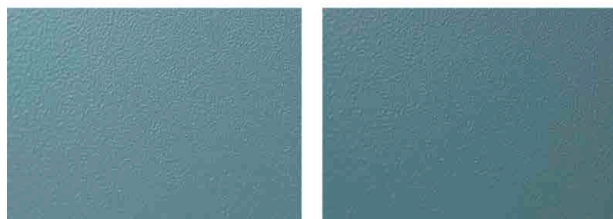

### Finitura

- Verniciatura di serie con polveri epossi-poliestere termoidurite in forno a 180°, superficie a struttura goffrata anti-graffio
- Colore standard pastello turchese, tonalità chiara per l'anta (NCS4020-B50G), più scura per il telaio (NCS5020-B50G)

### Imballaggio standard

- Protezione singola anta tramite film di polietilene (PE) estensibile
- Imballaggio singolo per ogni telaio con film di polietilene (PE) estensibile
- Pallettizzate su bancale in legno

### Peso delle porte kg/m<sup>2</sup> di foro muro

1 anta	29
2 ante	26

### NOTE

In caso di riverniciatura della porta seguire le indicazioni specifiche descritte nella pagina "verniciatura".

### ELEMENTI OPTIONAL

*Su richiesta è possibile scegliere fra un'ampia gamma di finiture, optional specifici ed accessori vari per rendere adattabile la porta Proget a qualsiasi esigenza, valorizzandola ancor di più.*

*Determinati accessori, se applicati, consentono di risolvere:*

#### Esigenze in materia di sicurezza

- Porte per uscita antipanico (vedi maniglioni antipanico)
- Porte per uscita di emergenza (vedi maniglie di emergenza)
- Porta con serratura a 3 punti di chiusura

#### Esigenze di installazione e impiego

- Telai speciali
- Vari tipi di imbotte
- Vari tipi di boccole a pavimento
- Scossaline e gocciolatoi
- Viti di fissaggio speciali
- Fascioni inox
- Oblò rettangolari, dimensioni standard, su misura e oblò rotondi
- Vasta gamma di griglie
- Porta ad un'anta con telaio su quattro lati

#### Esigenze di controllo accesso

- Tramite serrature ad attivazione elettrica
- Tramite elettromaniglie
- Tramite magneti di blocco

#### Miglioramento delle prestazioni

- Guarnizioni di battuta
- Cilindri
- Chiudiporta
- Maniglie speciali

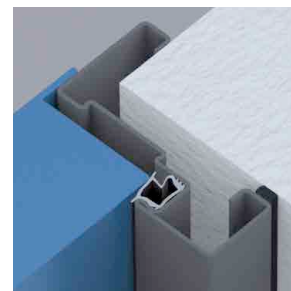

#### Personalizzazione delle finiture

- Verniciatura nei colori da scegliere nell'ampia gamma RAL
- NDD – Ninz Digital Decor, rappresentazioni grafiche eseguite con getti di speciali inchiostri e protezione mezzo smalto trasparente. Possibilità infinite di decori personalizzabili a seconda dell'ambientazione della porta
- Maniglie inox
- Maniglie colorate

#### Protezione massima nell'imballo

Robuste gabbie di legno a protezione delle porte e relativi accessori:

- Porte decorate NDD
- Cantieri
- Spedizioni all'estero
- Trasporti speciali

#### NOTE

Le specifiche dettagliate degli Optional si possono trovare nel presente catalogo ai capitoli:

- Verniciatura e decori NDD
- Accessori per porte in metallo
- Maniglie d'emergenza e maniglioni antipanico

# Optional specifici - Oblò

Porte multiuso PROGET



## OBLÒ MULTIUSO CON CORNICE IN METALLO

Su richiesta le porte ad una e due ante possono essere dotate di oblò rotondi o rettangolari, con vari tipi di vetro e relative cornici di contenimento fissate con viti. Le copricornici sono di serie sugli oblò rotondi e a richiesta sui rettangolari.

### Limiti di produzione

Le finestrate sono di dimensioni standard e i bordi minimi stabiliti attorno al vetro non si possono ridurre.

### Bordi, posizione oblò

Come "misura bordo" si intende la distanza che c'è dal perimetro del vetro al foro muro della porta.

### Posizione in altezza oblò rotondi

dimensioni oblò	FM H	posizione
Ø 300	minimo 1950	Y=1600
Ø 300	minore di 1950	Y=FM H - 350
Ø 400	minimo 2150	Y=1600
Ø 400	da 1950 a 2149	Y=1550
Ø 400	minore di 1950	Y=FM H - 400

### Posizione in altezza oblò rettangolari

dimensioni oblò L x H	FM H	posizione
250/300/400 x 400	minimo 2150	Z=1450
250/300/400 x 400	da 1950 a 2149	Z=1350
250/300/400 x 400	minore di 1950	Z=FM H - 600
400 x 600	minimo 2150	Z=1250
400 x 600	da 1950 a 2149	Z=1150
400 x 600	minore di 1950	Z=FM H - 800
400 x 1200	minimo 2150	Z=650
400 x 1200	da 1950 a 2149	Z=550
400 x 1200	minore di 1950	Z=FM H - 1400
400 x 600 KIPP	minimo 2150	Z=1250
400 x 600 KIPP	da 2050 a 2149	Z=1150
400 x 600 KIPP	minore di 2050	Z=FM H - 800
min. 250 x 250		Z=su indicazione del cliente

### Bordi, posizione oblò

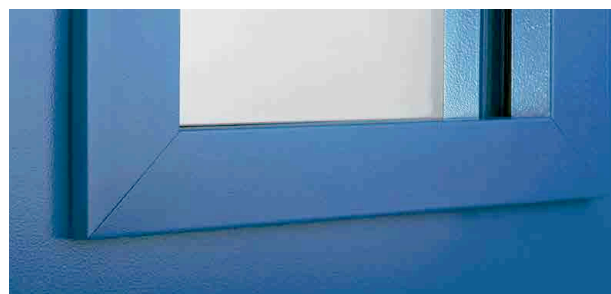
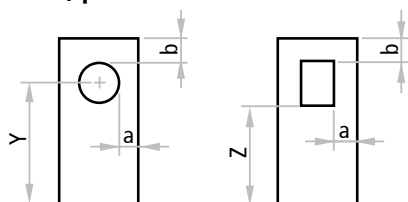

### NOTE

Per gli oblò rettangolari le copricornici sono opzionali.

### Sezione vetro rotondo

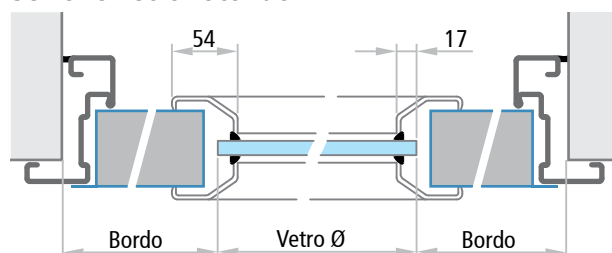

### Sezione vetro rettangolare

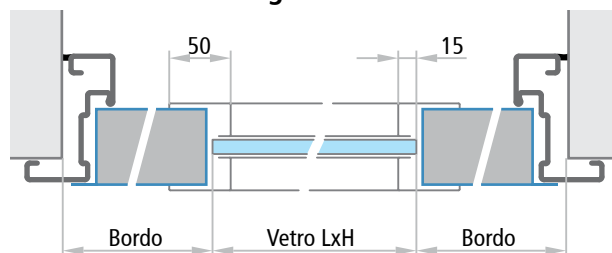

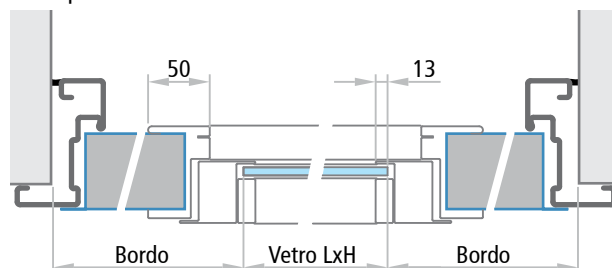

### Sezione vetro KIPP

con apertura lato cerniere



# Optional specifici - Oblò

Porte multiuso PROGET

Dimensioni vetro	bordo min.		dimensioni FM L min.
	a	b	
 Ø 300 Ø 400	200	200	700 800
 Ø 300 Ø 400	200	200	L1 700 + L2 350 L1 800 + L2 350
 Ø 300 Ø 400	200	200	L1 700 + L2 700 L1 800 + L2 800















## Vetri disponibili

## forme

stratificato classe 2B2	3 + 3 mm	rettangolare, circolare
stratificato classe 2B2	4 + 4 mm	rettangolare
vetrocamera a basso emissivo con 2 vetri stratificati classe 2B2	3+3 / 12 / 3+3 mm	rettangolare
stratificato classe 2B2	3 + 3 mm	Kipp rettangolare

## NOTE

Le posizioni e le dimensioni dei vetri sopra indicati sono quelle standard. Posizioni e dimensioni diverse saranno prese in considerazione solo se rispettano i bordi minimi "a" e "b". Il vetro non può essere fornito smontato se non per eventuale sostituzione. In presenza di oblò, è sempre consigliabile che la porta sia dotata di un chiudiporta a chiusura controllata.

Dimensioni vetro	bordo min.		dimensioni FM L min.
	a	b	
 250 x 400	200	200	650
 300 x 400	200	200	700
 400 x 400	200	200	800
 400 x 600	200	200	800
 400 x 1200	200	200	800
„Oblò su misura min. 250x250„	200	200	650
400 x 600 KIPP	300	300	1000
 250 x 400	200	200	L1 650 + L2 350
 300 x 400	200	200	L1 700 + L2 350
 400 x 400	200	200	L1 800 + L2 350
 400 x 600	200	200	L1 800 + L2 350
 400 x 1200	200	200	L1 800 + L2 350
„Oblò su misura min. 250x250„	200	200	L1 650 + L2 350
400 x 600 KIPP	300	300	L1 1000 + L2 350
 250 x 400	200	200	L1 650 + L2 650
 300 x 400	200	200	L1 700 + L2 700
 400 x 400	200	200	L1 800 + L2 800
 400 x 600	200	200	L1 800 + L2 800
 400 x 1200	200	200	L1 800 + L2 800
„Oblò su misura min. 250x250„	200	200	L1 650 + L2 650
400 x 600 KIPP	300	300	L1 1000 + L2 1000

# Optional specifici - Oblò

Porte multiuso PROGET



## OBLÒ MULTIUSO CON FERMAVETRO IN GOMMA

Su richiesta le porte ad una e due ante possono essere dotate di oblò rotondi o rettangolari, con vetro stratificato 3 + 3 mm di classe 2B2, incorniciato con profilo in gomma EPDM colore nero.

Gli oblò rettangolari vengono forniti con angoli arrotondati (raggio ca. 100 mm).

### Limiti di produzione

Le finestrate sono di dimensioni standard e i bordi minimi stabiliti attorno al vetro non si possono ridurre.

### Bordi, posizione oblò

Come "misura bordo" si intende la distanza che c'è dal perimetro del vetro al foro muro della porta.

### Posizione in altezza oblò rotondi

dimensioni oblò	FM H	posizione
Ø 300	minimo 1950	Y=1600
Ø 300	minore di 1950	Y=FM H - 350
Ø 400	minimo 2000	Y=1600
Ø 400	minore di 2000	Y=FM H - 400

### Posizione in altezza oblò rettangolari

dimensioni oblò L x H	FM H	posizione
300 x 500	minimo 1950	Z=1500
300 x 500	minore di 1950	Z=FM H - 450
400 x 700	minimo 2050	Z=1500
400 x 700	minore di 2050	Z=FM H - 550

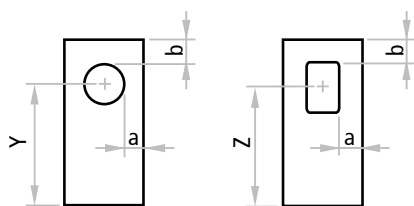

### NOTE

Le posizioni dei vetri sopra indicate sono quelle standard. Posizioni diverse saranno prese in considerazione solo se rispettano i bordi minimi "a" e "b". In presenza di oblò, è sempre consigliabile che la porta sia dotata di un chiudi-porta a chiusura controllata.



### Sezione vetri rotondi e rettangolari

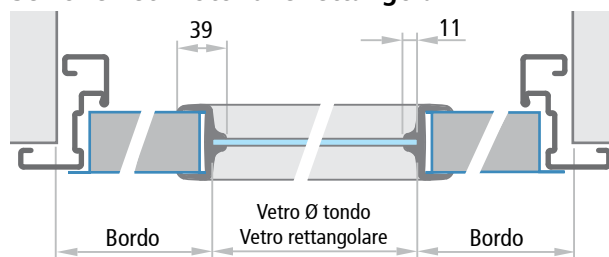

### Dimensioni vetro

Icona	Dimensioni vetro	bordo minimo		dimensioni FM L min.
		a	b	
	Ø 300 Ø 400	200	200	700 800
	Ø 300 Ø 400	200	200	L1 700 + L2 350 L1 800 + L2 350
	Ø 300 Ø 400	200	200	L1 700 + L2 700 L1 800 + L2 800
	300 x 500 400 x 700	200	200	700 800
	300 x 500 400 x 700	200	200	L1 700 + L2 350 L1 800 + L2 350
	300 x 500 400 x 700	200	200	L1 700 + L2 700 L1 800 + L2 800

# Optional specifici

Porte multiuso PROGET



## GRIGLIE D'AERAZIONE CON CORNICI METALLICHE

Per consentire un continuo passaggio d'aria attraverso la porta, su richiesta si possono fornire vari tipologie di griglie d'aerazione in formato standard o su misura. Esecuzione con cornici metalliche avvitate e finitura con verniciatura a polveri epossipoliestere termoindurite nello stesso colore dell'anta. Su richiesta, tramite un apposito programma di calcolo, è possibile stimare il flusso d'aria in base alla dimensione della griglia.

La posizione verticale delle griglie è da indicare in fase d'ordine della porta.

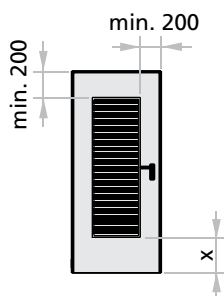

x = min. 200 mm per griglie con altezza fino 1200 mm  
x = min. 500 mm per griglie con altezza maggiore di 1200 mm

PROGET  
multiuso

### Griglia con lamelle in acciaio

Griglia con solo lamelle in acciaio. La produzione standard prevede le lamelle inclinate a scendere in direzione lato a tirare della porta.

Dimensioni L x H	passaggio d'aria stimato
300 x 400	500 cm <sup>2</sup>
400 x 600	1100 cm <sup>2</sup>
400 x 1200	2500 cm <sup>2</sup>
su misura	da richiedere

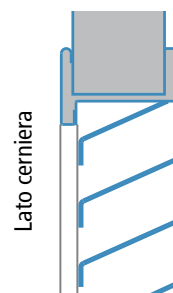

### Lamelle in acciaio e rete anti topo

Griglia a lamelle in acciaio con sovrapposta una rete metallica anti topo (maglia 13 x 13 x 1 mm). La produzione standard prevede le lamelle inclinate a scendere in direzione lato a tirare della porta.

Dimensioni L x H	passaggio d'aria stimato
300 x 400	400 cm <sup>2</sup>
400 x 600	900 cm <sup>2</sup>
400 x 1200	2000 cm <sup>2</sup>
su misura	da richiedere

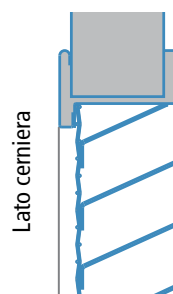

### Lamelle in acciaio e rete anti insetti

Griglia a lamelle con sovrapposta una rete metallica anti insetti (maglia 6,3 x 6,3 x 0,55 mm). La produzione standard prevede le lamelle inclinate a scendere in direzione lato a tirare della porta.

Dimensioni L x H	passaggio d'aria stimato
300 x 400	400 cm <sup>2</sup>
400 x 600	800 cm <sup>2</sup>
400 x 1200	2000 cm <sup>2</sup>
su misura	da richiedere

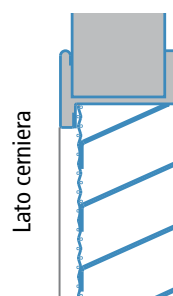

### Rete anti topo

Cornice metallica con solo la rete metallica anti topo (maglia 16 x 16 x 3 mm).

Dimensioni L x H	passaggio d'aria stimato
300 x 400	700 cm <sup>2</sup>
400 x 600	1500 cm <sup>2</sup>
400 x 1200	3100 cm <sup>2</sup>
su misura	da richiedere

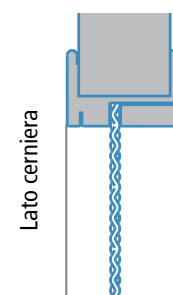

# Optional specifici

Porte multiuso PROGET

## IMBOTTE PER PORTE PROGET

### IM 1

Imbotte da accoppiare al telaio Proget con funzione di rivestimento del vano muro. Realizzata con lamiera d'acciaio zincata a caldo sistema "Sendzimir", verniciata con polveri epossipoliestere nello stesso colore del telaio. Profilo su tre lati, giunzione a 45° degli angoli superiori. Canale per il fissaggio mediante viti e tasselli (viti e tasselli non compresi).

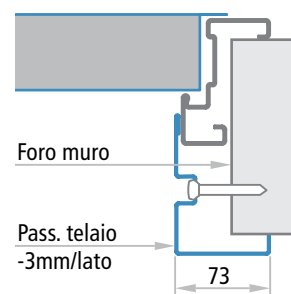
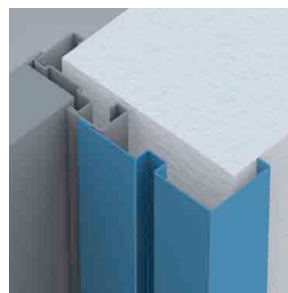

### IM 3

Imbotte da accoppiare al telaio Proget con funzione di rivestimento del vano muro. Realizzata con lamiera d'acciaio zincata a caldo sistema "Sendzimir", verniciata con polveri epossipoliestere nello stesso colore del telaio. Profilo su tre lati, giunzione a 45° degli angoli superiori, fissaggio mediante viti e tasselli (viti e tasselli non compresi).

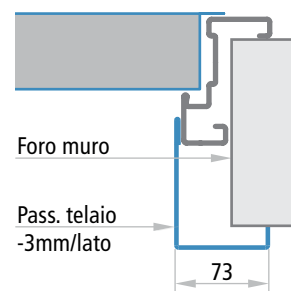
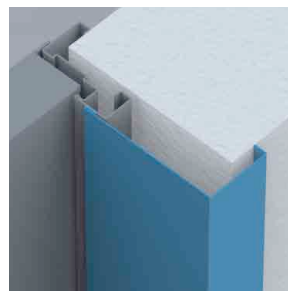

### IM 4

Imbotte da avvitare al telaio Proget con funzione di rivestimento del vano muro. Realizzata con lamiera d'acciaio zincata a caldo sistema "Sendzimir", verniciata con polveri epossipoliestere nello stesso colore del telaio. Profilo su tre lati, giunzione a 90° degli angoli superiori. Completa di viti di fissaggio. I fori sul telaio per il fissaggio dell'imbotte sono già predisposti. Si consiglia la combinazione con guarnizione FF di battuta così da nascondere le teste delle viti.

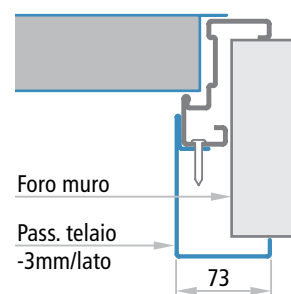
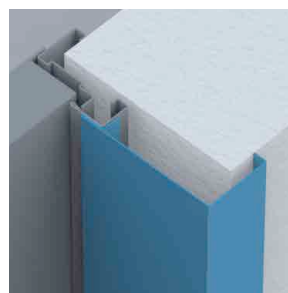

### IM 5

Imbotte telescopica da avvitare al telaio Proget con funzione di rivestimento del vano muro, con range di regolazione di 25mm. Realizzata con lamiera d'acciaio zincata a caldo sistema "Sendzimir", verniciata con polveri epossipoliestere nello stesso colore del telaio. Profilo su tre lati, giunzione a 90° degli angoli superiori. Completa di viti di fissaggio. I fori sul telaio per il fissaggio dell'imbotte sono già predisposti. Si consiglia la combinazione con guarnizione FF di battuta così da nascondere le teste delle viti.

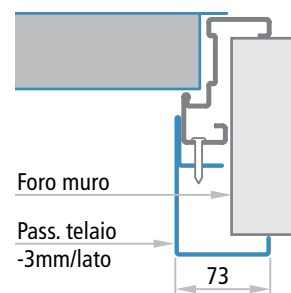
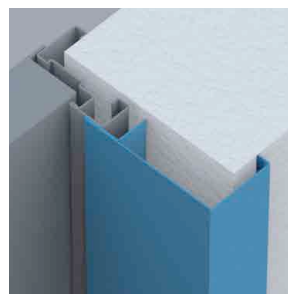

## TELAIO SU QUATTRO LATI

Su richiesta le porte Proget ad un'anta possono essere fornite con telaio sui quattro lati e l'anta con o senza la battuta inferiore. Questa soluzione si utilizza principalmente per vani tecnici o cavedi.

Il telaio su quattro lati non è previsto per le seguenti applicazioni: porte installate su via di esodo, porte a due ante, porte per esterno marcate **CE**, applicazione con telaio abbracciante o in tunnel, abbinamento con imbotte.

### ATTENZIONE

Con il telaio sui quattro lati, il centro della maniglia si trova più in alto di 15 mm rispetto alla posizione standard. Per le varie quote vedere la pag. "Sezioni porta - Riferimenti dimensionali".

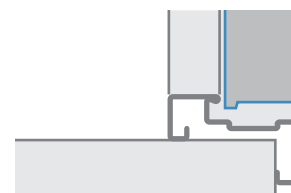

Anta con battuta inferiore

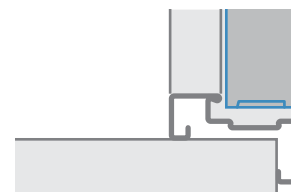

Anta senza battuta inferiore



# Optional specifici

Porte multiuso PROGET



PROGET multiuso

## TELAI SPECIALI PER PORTE MULTIUSO PROGET

Telaio abbracciante per porte Proget multiuso a tre lati, da assemblare con giunzioni a 45°, in lamiera d'acciaio zincata ("Sendzimir") dello spessore 1,25 mm. Da avvitare su parete finita, compreso i giunti per l'assemblaggio, i tappi coprifiori e la verniciatura RAL con vernici a polveri epossipoliestere termoindurite. I fori per il fissaggio del telaio sono già predisposti. Le viti di fissaggio non vengono fornite.

Misura d'ordinazione = FM

Passaggio telaio

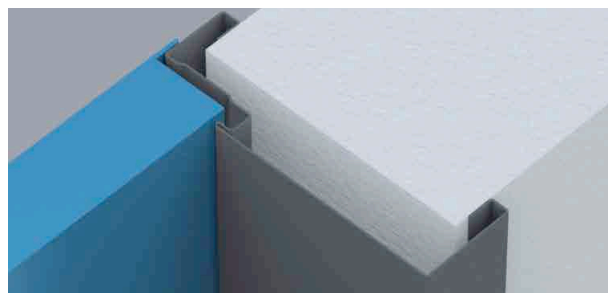
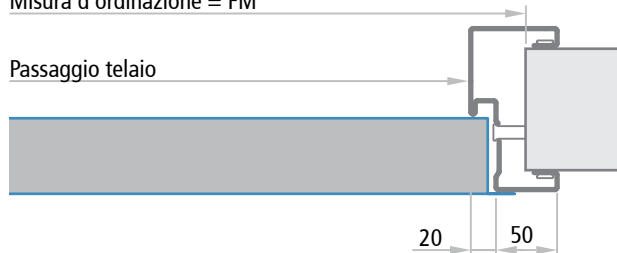

Spessore muro minimo per porte multiuso = 70 mm

Misura d'ordinazione	vano da realizzare	passaggio telaio
FM L (larghezza)	FM L	FM L - 80 mm
FM H (altezza)	FM H	FM H - 40 mm

## TELAIO PER APPLICAZIONE IN TUNNEL

Telaio per applicazione in tunnel di porte Proget multiuso a tre lati, da assemblare con giunzioni a 45°, in lamiera d'acciaio zincata ("Sendzimir") dello spessore 1,25 mm. Da avvitare su parete finita e dotato di staffe integrate per il fissaggio. Compreso i giunti per l'assemblaggio, i tappi coprifiori e la verniciatura RAL con vernici a polveri epossipoliestere termoindurite. I fori per il fissaggio del telaio sono già predisposti. Le viti di fissaggio non vengono fornite.

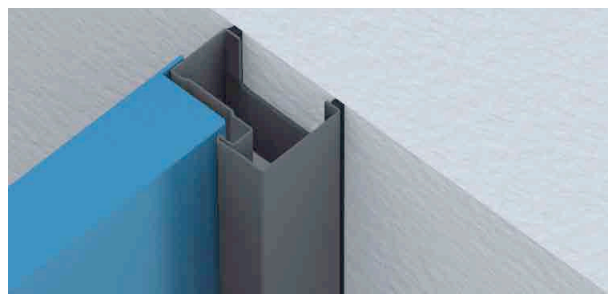

### Porta ad un'anta - sezione orizzontale

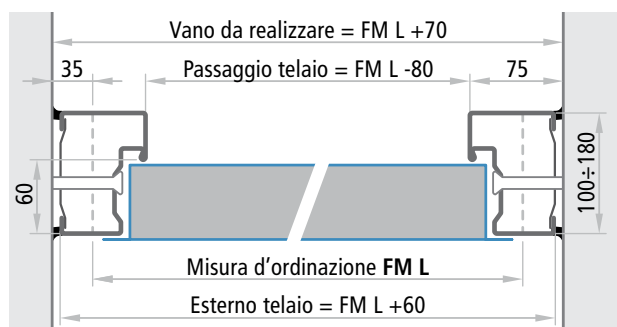

### Porta senza battuta inferiore - sezione verticale

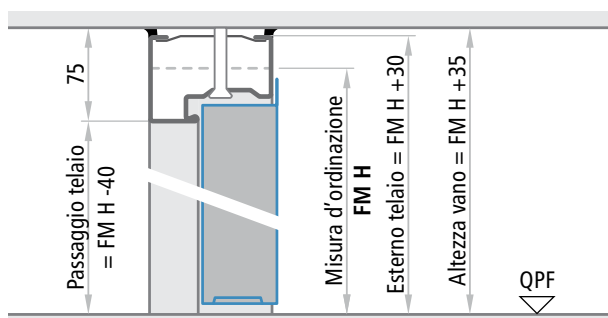

### Porta a due ante - sezione orizzontale

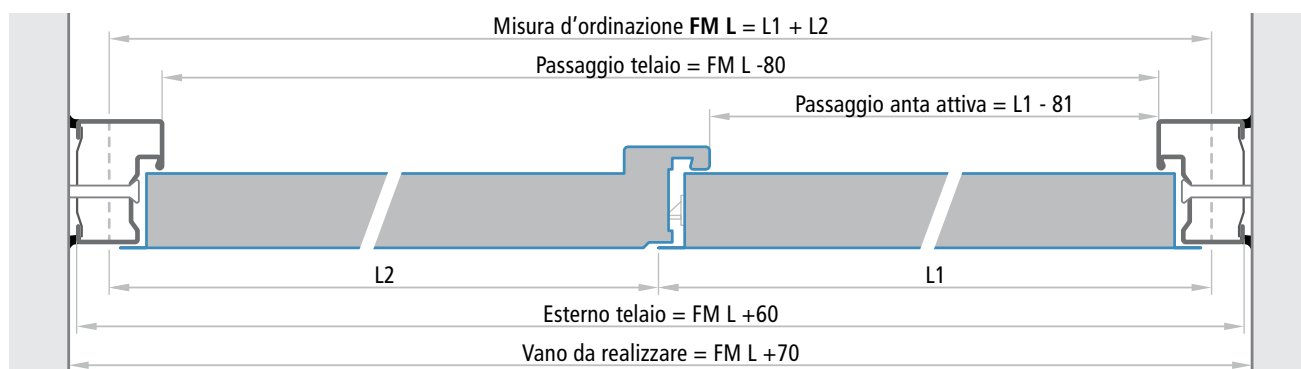

# Optional specifici

Porte multiuso PROGET



## SOPRALUCE PROGET

Disponibile per l'accoppiamento con porte Proget ad una e due ante nelle versioni: sopraluce cieco tamponato con lamiera da entrambi i lati (senza isolamento), con griglia d'aerazione a lamelle o con fermavetro (vetro non fornito); il tutto verniciato a polveri termoidurite nello stesso colore del telaio. Realizzato sui quattro lati con i profili angolare (standard), abbracciante o in tunnel, giunzione a 45° degli angoli. Nel caso di telaio angolare viene fornito con un profilo di giunzione a "C" per l'assemblaggio al traverso della porta ed è da forare in cantiere per il fissaggio sulla porta ed alla parete. In caso di telaio abbracciante o in tunnel, i fori per il fissaggio sono già predisposti (viti e tasselli non forniti).

PROGET  
multiuso

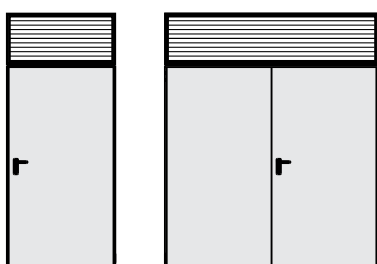

sopraluce cieco tamponato con lamiera

con griglia a lamelle

con fermavetro (vetro non fornito)

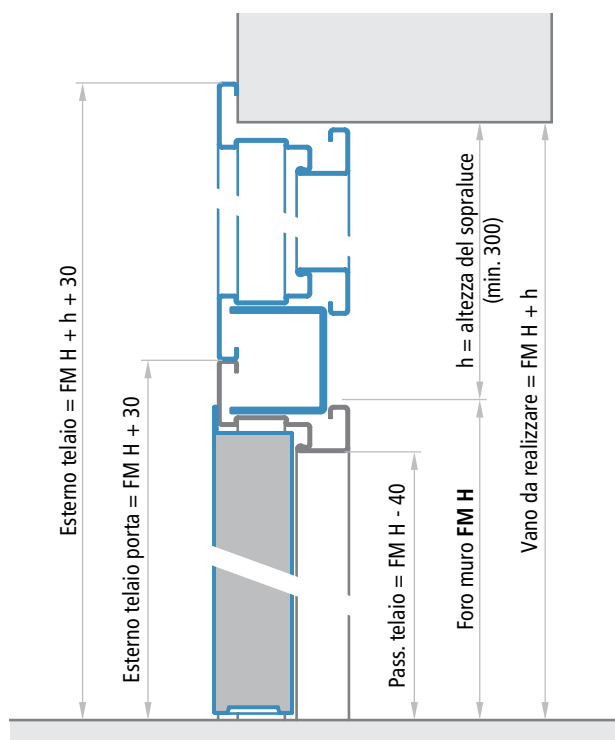
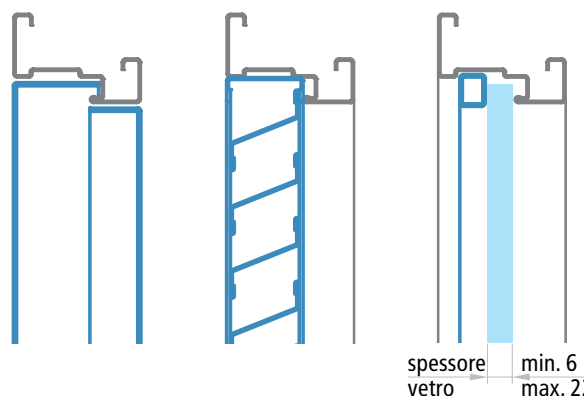

sezione della porta con sopraluce e telaio angolare (standard)

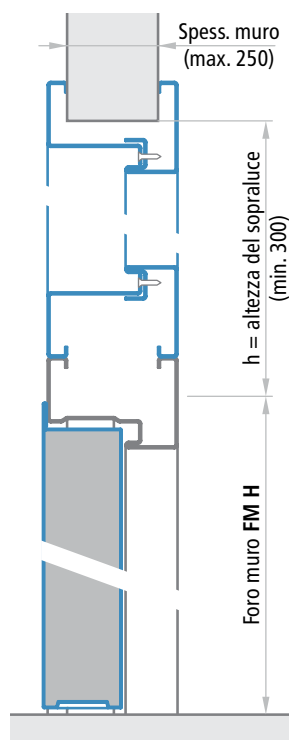

con telaio abbracciante

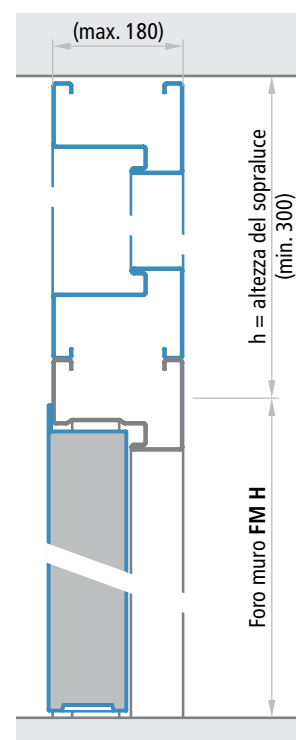

con telaio in tunnel

### NOTE

In caso di sopraluce con fermavetro, è necessario indicare lo spessore previsto per il vetro (non fornito), min. 6 mm e max. 22 mm.

# Optional specifici

Porte multiuso PROGET

**NINZ**<sup>®</sup>  
FIRE DOORS

PROGET  
multiuso

## PORTA CON TELAIO PROLUNGATO

Solo per porte Proget ad un'anta. Telaio prolungato rispetto all'anta per creare un'area vuota in basso alla porta, di altezza (h) variabile compresa fra 50 e 200mm. Utilizzando l'anta Proget standard e prolungando il telaio, è da specificare al momento dell'ordine l'altezza del centro maniglia QCM desiderata. In assenza di tale indicazione, la QCM sarà di 1050mm.

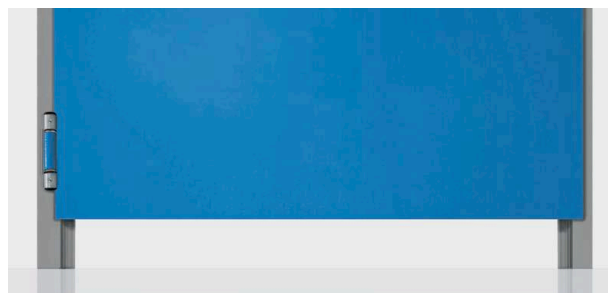
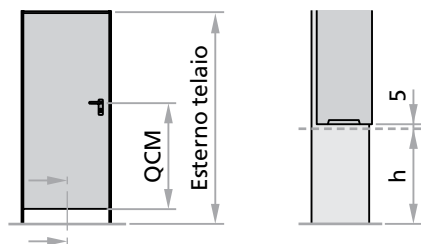

Altezza standard maniglia	esterno telaio	vano da realizzare
1050	FM H + h + 30	FM H + h

### NOTE

Non compatibile con porte per esterno marcate C€.

## SERRATURA CON SCROCCO A BARILOTTO E G1X COPPIA DI MANIGLIONI FISSI IN ACCIAIO INOX

Le porte Proget multiuso ad una e due ante possono essere dotate di serratura con scrocco a barilotto e coppia di maniglioni fissi verticali in acciaio inox.

Sono concepite per consentire il libero passaggio pedonale, semplicemente spingendo o tirando la porta tramite il maniglione fisso.

La funzione di ritenuta in chiusura dell'anta è svolta dal barilotto, la cui forza si può aumentare o diminuire, rispettivamente svitando o avvitando l'apposita vite posta sul frontale della serratura.

Il sistema prevede inoltre la possibilità di chiudere con chiave il catenaccio della serratura inibendo così l'accesso da entrambi i lati della porta.

La fornitura comprende: la serratura con scrocco a barilotto già montata sulla porta, l'art. G1X: doppio maniglione fisso in acciaio inox satinato, diametro 30mm, lunghezza 400mm, sporgenza 90mm, con supporti per il fissaggio in cantiere, coppia rosette inox per cilindro passante a profilo europeo e la predisposizione sulla porta dei fori per il fissaggio dei maniglioni fissi e del cilindro passante (cilindro non compreso, da ordinare a parte).



Serratura con scrocco a barilotto e G1X coppia di maniglioni fissi su porta PROGET multiuso

### NOTE

Non compatibile con porte per esterno marcate C€.

# Optional specifici

Porte multiuso PROGET

**NINZ**<sup>®</sup>  
FIREDOORS

## GRIGLIE D'AERAZIONE IN PVC

Griglia d'aerazione in PVC colore bianco o nero a scelta.

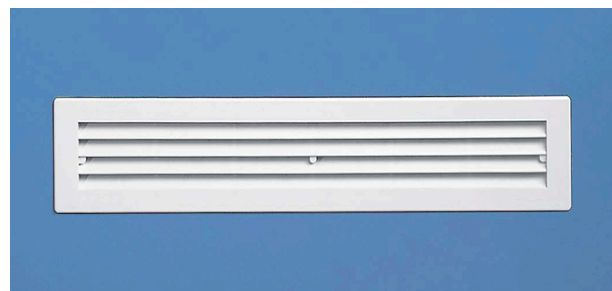
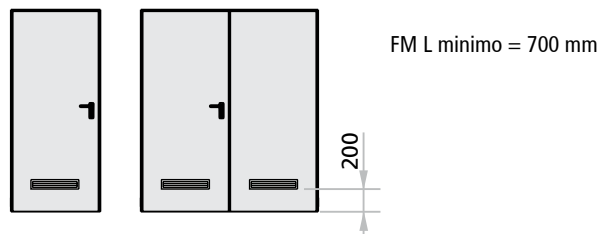

**Dimensioni**

482 x 99

**passaggio d'aria stimato**

150 cm<sup>2</sup>

## SERRATURA TRE PUNTI

Su richiesta, per una chiusura più affidabile, la porta Proget multiuso ad una o due ante può essere fornita con serratura a tre punti di chiusura laterali. Combinata con cilindro e maniglia M1 a leva interna ed esterna. La serratura è disponibile anche nella versione antipanico o d'emergenza a spingere. Pertanto sono possibili le combinazioni con maniglie d'emergenza, oppure con maniglione antipanico EXUS, TWIST, SLASH tipo BM, in conformità alla marcatura **CE**.

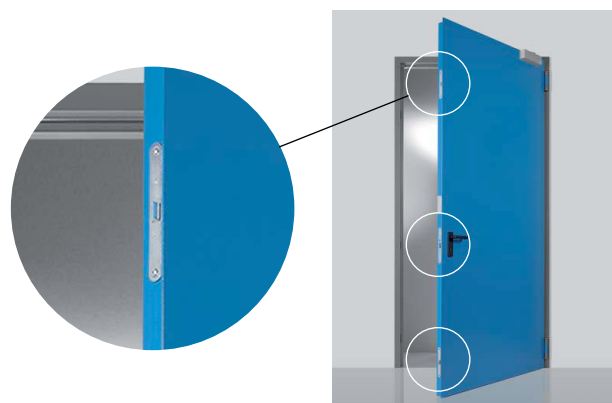
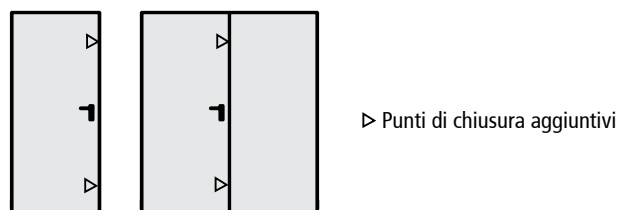

### NOTE

Solo i modelli di maniglie M1, M1C, M1X, M11 ed M11X sono combinabili con serratura a tre punti.

## GUARNIZIONI DI BATTUTA FF

Guarnizione di battuta FF in profilo estruso colore nero da tagliare ed inserire a pressione nell'apposito canale del telaio perimetrale e sul giunto centrale delle porte a 2 ante.

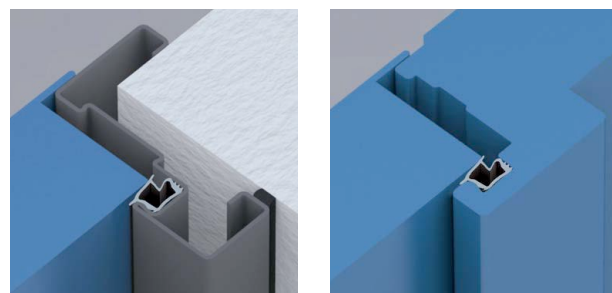

# Optional specifici

Porte multiuso PROGET

**NINZ**<sup>®</sup>  
FIRE DOORS

## BOCCOLA IN ACCIAIO

Boccola metallica a pavimento per porta a due ante Proget. Costruita in acciaio stampato e zincata successivamente. Comprendente il fermo di battuta per l'anta passiva, la boccola da incasso per inserimento dell'asta, nr. 3 viti e nr. 3 tasselli.

Da utilizzare al posto della boccola in plastica, laddove le porte rimangono normalmente aperte e c'è passaggio di mezzi o carrelli.

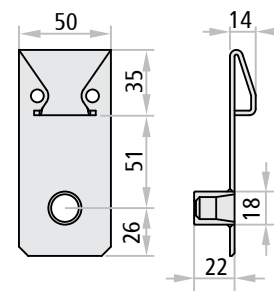

## DISPOSITIVO „N626“ - BOCCOLA CON FERMO ANTA A SCOMPARSA

Il dispositivo N626 è da utilizzare in alternativa alle boccole a pavimento fisse, per le porte Proget a due ante tenute normalmente aperte. Questo dispositivo presenta il vantaggio di avere il fermo anta (passiva) incassato nel pavimento, che fuoriesce solo in caso di chiusura dell'anta secondaria. Concepito per ridurre il rischio di infortuni, ha un'ulteriore vantaggio pratico ed estetico, garantendo comunque la corretta chiusura della porta.



### NOTE

Per l'installazione del N626 è necessaria la predisposizione di un tubo corrugato a pavimento. La posa di questo dispositivo va effettuata da personale specializzato.

## SOGLIA

Soglia fissa in alluminio anodizzato dotata della relativa guarnizione di battuta. Per le porte ad una o due ante, può essere applicata a pavimento con viti e tasselli (non forniti).

### NOTE

Questo componente viene fornito solo quando la porta viene commissionata con conformità CE per uso esterno. Per la posa è necessario adattare la soglia al telaio della porta e realizzare la foratura per il fissaggio. Inoltre è necessario sigillare la soglia sul pavimento utilizzando del silicone.

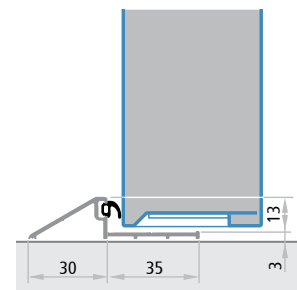

PROGET  
multiuso

## PORTE ESTERNE PEDONALI

La norma EN 14351-1 definisce per porta esterna la porta che separa il clima interno dal clima esterno di una costruzione. Per questo impiego le porte devono essere marcate CE in conformità alla norma EN 14351-1:2006+A1:2010 e se la porta è posizionata su una via d'esodo, dotata quindi di dispositivo antipánico o di emergenza, allora è anche soggetta al sistema di attestazione di conformità 1 e quindi è obbligatorio disporre del Certificato CE rilasciato da un Organismo Notificato, che per la NINZ S.p.A. è l'attestato 0425-CPR-2237.

Le porte Proget multiuso per esterno devono essere commissionate con gli appositi Kit disponibili nel listino Proget multi, da scegliere in funzione dei requisiti essenziali riportati nella tabella della pagina seguente e tenendo conto di quelli obbligatori secondo le disposizioni nazionali vigenti.

In questo modo ogni porta disporrà della prescritta marcatura e della documentazione richiesta dalla vigente normativa.

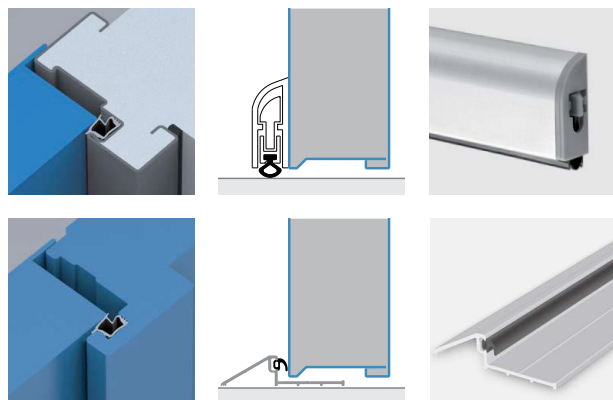

Requisiti essenziali secondo EN 14351-1	obbligo*
<b>isolamento termico</b> DLgs 19.08.2005 n. 192 e 29.12.2006 n. 311, DM 2.04.1998	SI
<b>permeabilità all'aria</b> DM 2.04.1998	SI
<b>tenuta all'acqua</b>	NO
<b>prestazione acustica</b>	NO
<b>resistenza al vento</b> DL 6.09.2005 n. 206, DM 14.01.2008	NO
<b>capacità portante dei dispositivi di sicurezza</b> DL 19.09.1994 n. 626	SI
<b>capacità di rilascio/sblocco</b> (obbligatorio per porte posizionate su vie di esodo)	SI
<b>altezza minima passaggio 2000mm</b> (DL 09.04.2008 n. 81 per vie di esodo)	SI

\* secondo disposizioni nazionali cogenti

## ATTENZIONE

Per i limiti dimensionali, i bordi minimi e le possibilità produttive è necessario si fa riferimento alle pagine specifiche del presente catalogo. I valori di trasmittanza termica  $W/m^2K$  riportati nella tabella della pagina accanto derivano da calcolo secondo la norma EN ISO 10077-1, applicato su campioni di dimensione 1,23x2,18 per area  $\leq 3,6m^2$  e su campioni di dimensione 2,00x2,18 per area  $> 3,6m^2$ . Tutti i valori prestazionali indicati nella tabella sono validi solo se la porta è installata con i seguenti accessori e provvedimenti:

- telaio angolare standard, in tunnel, abbracciante
- isolamento del telaio tramite riempimento con schiuma poliuretana
- applicazione delle guarnizioni di battuta FF su tutto il perimetro del telaio e sul montante centrale delle porte a due ante
- sigillatura del bordo perimetrale telaio (lato a spingere) con silicone neutro
- presenza della guarnizione sottoporta automatica o della soglia fissa inferiore, secondo la versione
- per porte con oblò: presenza di vetrocamera a basso emissivo 3+3 / 12 / 3+3 mm, composto da 2 vetri stratificati 3+3 classe 2B2, di dimensioni 300x400mm.

Nel caso di oblò con dimensioni maggiori fino ad un massimo di 400x600mm è da richiedere il diverso valore di trasmittanza termica, tutte le altre prestazioni non cambiano.

Per la prestazione acustica, nel caso di porte a due ante con L1 e L2 disuguali tra di loro, prendere il valore minore dei due; esempio 1: ante cieche H=2150, L1=1000, L2=500, prendere 30 dB; esempio 2: ante cieche H=2150, L1=1200, L2=1000, prendere 32 dB.

## NOTE

Per indicazioni riguardanti l'installazione all'esterno consultare le "Avvertenze" riportate sull'ultima pagina del presente catalogo.

### Certificato di costanza delle prestazioni





*Certificate of constancy of performance*

Certificato N. Certificate No.	0425 - CPR - 2237
In conformità al Regolamento 305/2011/UE del Parlamento Europeo e del Consiglio del 9 marzo 2011 (Regolamento Prodotti da Costruzione o CPR), questo certificato si applica al prodotto da costruzione in compliance with Regulation 305/2011/UE of the European Parliament and of the Council of 9 March 2011 (the Construction Products Certification or CPR), this certificate applies to the construction product	
ORGANISMO NOTIFICATO / NOTIFIED BODY	
<b>ICIM S.p.A. - Identification number: 0425</b> Piazza Don Enrico Mapelli, 75 - 20099 Sesto San Giovanni (MI) - ITALY	
DATI FABBRICANTE / MANUFACTURER DETAILS	
<b>NINZ S.p.A.</b>	
SEDE LEGALE HEAD OFFICE	Corso Trento, 2/A 38061 ALA (TN)
UNITÀ OPERATIVA PRODUCTION UNIT	Corso Trento, 2/A - 38061 ALA (TN) Via Negrelli, 17 - 39100 BOLZANO (BZ)
DATI PRODOTTO / PRODUCT DETAILS	
<b>PORTE ESTERNE PER UTILIZZO SU VIE DI FUGA</b> <b>EXTERNAL PEDESTRIAN DOORSETS ON ESCAPE ROUTES</b>	
Caratteristiche: vedi Allegato / Characteristics: see Annex	
Questo certificato attesta che tutte le disposizioni riguardanti la valutazione e la verifica della costanza della prestazione e le prestazioni descritte nell'allegato ZA della norma EN 14351-1:2006+A1:2010 nell'ambito del sistema 1 sono applicati e che i prodotti soddisfanno tutti i requisiti prescritti di cui sopra. This certificate attests that all provisions concerning the assessment and verification of the constancy of performance and the performances described in Annex ZA of the standard EN 14351-1:2006+A1:2010 under system 1 are applied and that the products fully all the prescribed requirements set out above.	
Questo certificato è stato emesso per la prima volta il 11/10/2010 e ha validità sino a che i metodi di prova o i requisiti del controllo della produzione in fabbrica stabiliti nella norma armonizzata, utilizzati per valutare la prestazione delle caratteristiche dichiarate, non cambiano, e il prodotto e le condizioni di produzione nello stabilimento non subiscano modifiche significative. This certificate was first issued on 11/10/2010 and will remain valid as long as the test methods and/or factory production control requirements included in the harmonized standard, used to assess the performance of the declared characteristics, do not change, and the product, and the manufacturing conditions in the plant are not modified significantly.	
Il numero del Certificato è da ritenersi valido solo se accompagnato dal relativo Modulo / This Certificate is valid only with the related Annex	

**ICIM S.p.A.**  
EMISSIONE  
ISSUE  
**20/07/2015**

ICIM S.p.A. - a socio unico - Piazza Don Enrico Mapelli, 75 - 20099 Sesto San Giovanni (MI)

## Requisiti essenziali classi raggiunte secondo attestato 0425-CPR-2237

	dimensioni FM L x H	classe raggiunta con guarnizione di battuta FF e guarnizione sottoporta			classe raggiunta con guarnizione di battuta FF e soglia fissa						
		telaio angolare standard	telaio tunnel	telaio abbracciante	permeabilità all'aria	trasmissione termica	prestazione acustica	permeabilità all'aria	trasmissione termica	tenuta all'acqua	resistenza al carico del vento
	≤ 3,6 m <sup>2</sup>	✓			classe 2	1,31 W/m <sup>2</sup> K		classe 2	1,30 W/m <sup>2</sup> K	classe 1A	
	≤ 3,6 m <sup>2</sup>		✓		classe 2	1,59 W/m <sup>2</sup> K		classe 2	1,58 W/m <sup>2</sup> K	classe 1A	
	≤ 3,6 m <sup>2</sup>			✓	classe 2	1,49 W/m <sup>2</sup> K		classe 2	1,48 W/m <sup>2</sup> K	classe 1A	
	800 - 1100 x 2000 - 2250	✓	✓	✓			33 dB				
	1101 - 1340 x 2000 - 2250	✓	✓	✓			32 dB				
	800 - 1340 x 2251 - 2670	✓	✓	✓			32 dB				
	500 - 1150 x 1750 - 2150	✓	✓	✓							classe C1
	≤ 3,6 m <sup>2</sup>	✓			classe 2	1,78 W/m <sup>2</sup> K		classe 2	1,77 W/m <sup>2</sup> K	classe 1A	
	≤ 3,6 m <sup>2</sup>		✓		classe 2	2,05 W/m <sup>2</sup> K		classe 2	2,04 W/m <sup>2</sup> K	classe 1A	
	≤ 3,6 m <sup>2</sup>			✓	classe 2	1,96 W/m <sup>2</sup> K		classe 2	1,95 W/m <sup>2</sup> K	classe 1A	
	800 - 1100 x 2000 - 2250	✓	✓	✓			32 dB				
	1101 - 1340 x 2000 - 2250	✓	✓	✓			31 dB				
	800 - 1340 x 2251 - 2670	✓	✓	✓			31 dB				
	700 - 1150 x 1750 - 2150	✓	✓	✓							classe C1
	≤ 3,6 m <sup>2</sup>	✓			classe 3	1,72 W/m <sup>2</sup> K		classe 3	1,71 W/m <sup>2</sup> K	classe 2A, 4B	
	> 3,6 m <sup>2</sup>	✓			classe 3	1,40 W/m <sup>2</sup> K		classe 3	1,39 W/m <sup>2</sup> K	classe 2A, 4B	
	≤ 3,6 m <sup>2</sup>		✓		classe 3	2,00 W/m <sup>2</sup> K		classe 3	1,99 W/m <sup>2</sup> K	classe 2A, 4B	
	> 3,6 m <sup>2</sup>		✓		classe 3	1,60 W/m <sup>2</sup> K		classe 3	1,59 W/m <sup>2</sup> K	classe 2A, 4B	
	≤ 3,6 m <sup>2</sup>			✓	classe 3	1,91 W/m <sup>2</sup> K		classe 3	1,90 W/m <sup>2</sup> K	classe 2A, 4B	
	> 3,6 m <sup>2</sup>			✓	classe 3	1,54 W/m <sup>2</sup> K		classe 3	1,53 W/m <sup>2</sup> K	classe 2A, 4B	
	(L1 o L2) 500 - 799 x 2000 - 2670	✓	✓	✓			30 dB				
	(L1 o L2) 800 - 1100 x 2000 - 2250	✓	✓	✓			33 dB				
	(L1 o L2) 1101 - 1330 x 2000 - 2250	✓	✓	✓			32 dB				
	(L1 o L2) 800 - 1330 x 2251 - 2670	✓	✓	✓			32 dB				
	850 - 2300 x 1750 - 2150	✓	✓	✓							classe C1
	≤ 3,6 m <sup>2</sup>	✓			classe 3	2,51 W/m <sup>2</sup> K		classe 3	2,50 W/m <sup>2</sup> K	classe 2A, 4B	
	> 3,6 m <sup>2</sup>	✓			classe 3	1,90 W/m <sup>2</sup> K		classe 3	1,89 W/m <sup>2</sup> K	classe 2A, 4B	
	≤ 3,6 m <sup>2</sup>		✓		classe 3	2,79 W/m <sup>2</sup> K		classe 3	2,78 W/m <sup>2</sup> K	classe 2A, 4B	
	> 3,6 m <sup>2</sup>		✓		classe 3	2,09 W/m <sup>2</sup> K		classe 3	2,08 W/m <sup>2</sup> K	classe 2A, 4B	
	≤ 3,6 m <sup>2</sup>			✓	classe 3	2,70 W/m <sup>2</sup> K		classe 3	2,68 W/m <sup>2</sup> K	classe 2A, 4B	
	> 3,6 m <sup>2</sup>			✓	classe 3	2,02 W/m <sup>2</sup> K		classe 3	2,01 W/m <sup>2</sup> K	classe 2A, 4B	
	(L1 o L2) 700 - 799 x 2000 - 2670	✓	✓	✓			29 dB				
	(L1 o L2) 800 - 1100 x 2000 - 2250	✓	✓	✓			32 dB				
	(L1 o L2) 1101 - 1330 x 2000 - 2250	✓	✓	✓			31 dB				
	(L1 o L2) 800 - 1330 x 2251 - 2670	✓	✓	✓			31 dB				
		1050 * - 2300 x 1750 - 2150	✓	✓	✓						

\* = solo un'anta con oblò

### altri requisiti essenziali

capacità portante dei dispositivi di sicurezza	passa
capacità di sblocco	passa
sostanze pericolose	-

**Porta ad un'anta**  
Sezione orizzontale

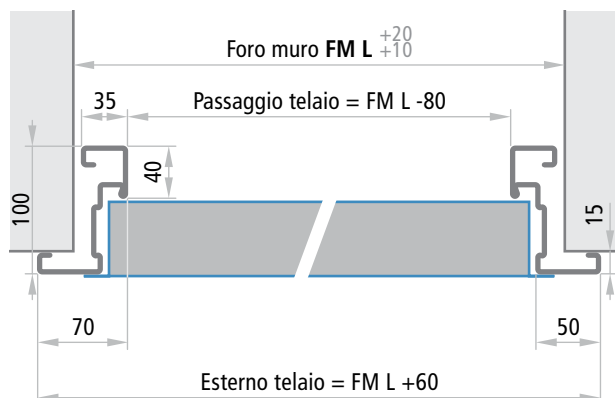

**Porta senza battuta inferiore**  
Sezione verticale

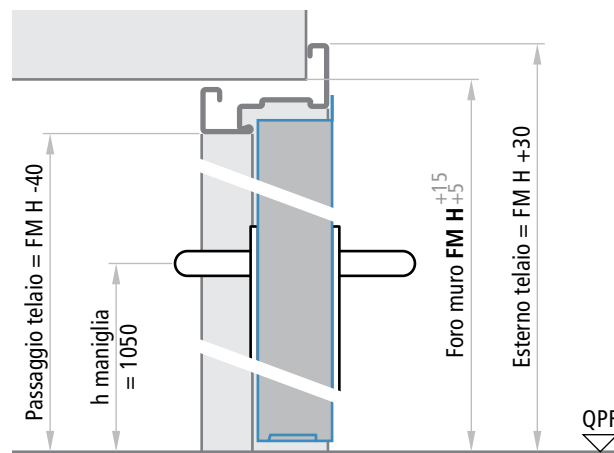

**Porta a due ante**  
Sezione orizzontale

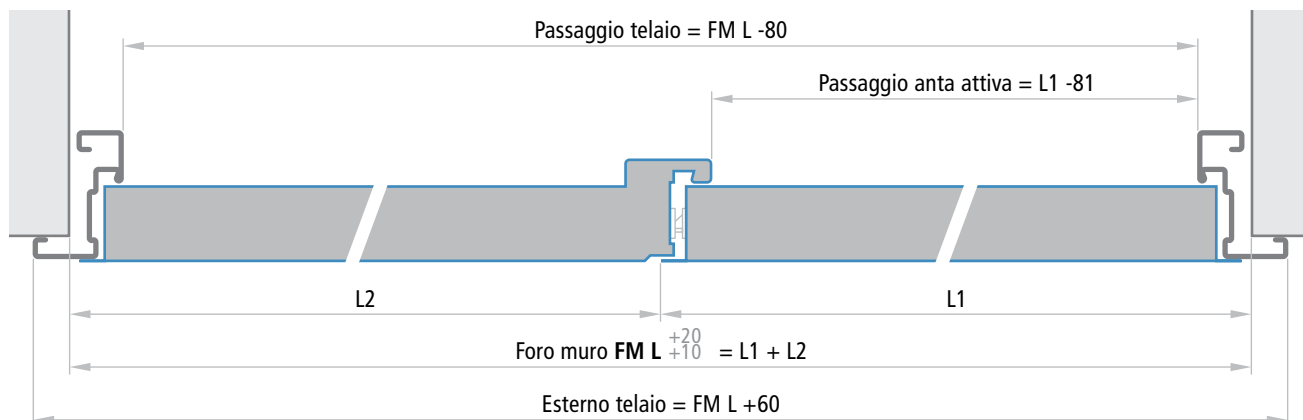

**Porta ad un'anta con telaio su quattro lati e anta con battuta inferiore**  
Sezione verticale

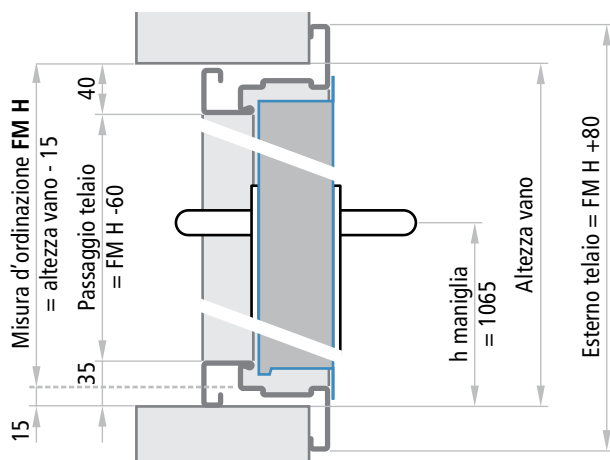

**Porta ad un'anta con telaio su quattro lati e anta senza battuta inferiore**  
Sezione verticale

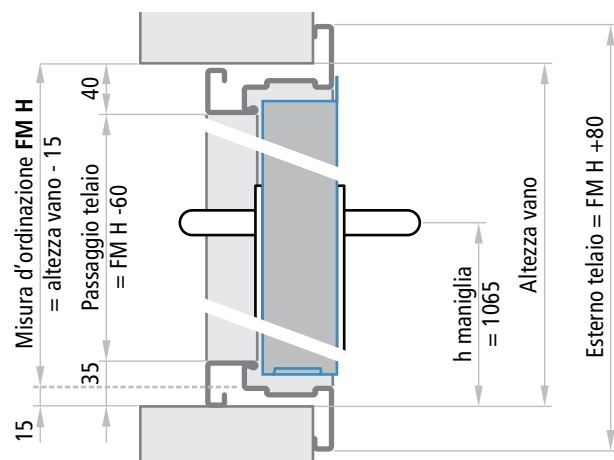

**Spessori ante**

MULTIUSO	60 mm
----------	-------

**NOTE**

<sup>+20</sup> <sup>+15</sup>  
Le tolleranze FM L +10, FM H +5 delle misure indicate sono da applicare per un facile riempimento con malta cementizia del vuoto tra muro e telaio. Nel caso di modalità di fissaggio a secco i fori dovranno essere precisi e non si devono applicare le tolleranze in aumento.



# Modalità di fissaggio

Porte multiuso PROGET

**NINZ**<sup>®</sup>  
FIRE DOORS

## FISSAGGIO CON ZANCHE

La modalità di fissaggio standard per le porte Proget è a murare con zanche. In questo caso si consiglia di creare gli scassi adeguati nella parete (sezione 80 x 200 mm) oppure di fissare le zanche con tasselli. Le zanche vanno ripiegate e bloccate nella parete. Ai fini di un montaggio più completo si consiglia di riempire il vuoto tra telaio e muratura con malta oppure con schiuma poliuretana; il riempimento con schiuma poliuretana è invece obbligatorio nel caso di porta per esterno marcata **CE**.



PROGET  
multiuso

### Porta ad un'anta

FM L = da 500 a 1340 x FM H = da 800 a 1749

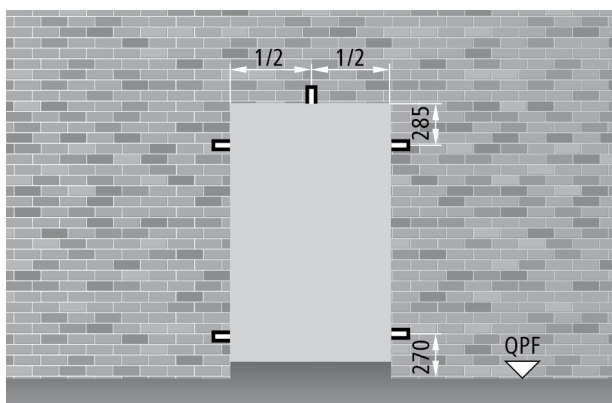

FM L = da 500 a 1035 x FM H = da 1750 a 2200

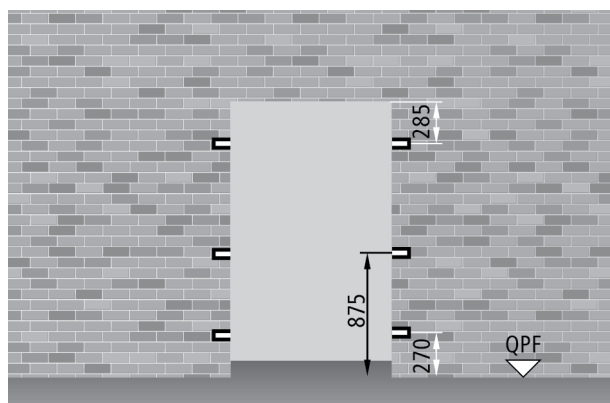

FM L maggiore di 1036 e/o FM H maggiore di 2200

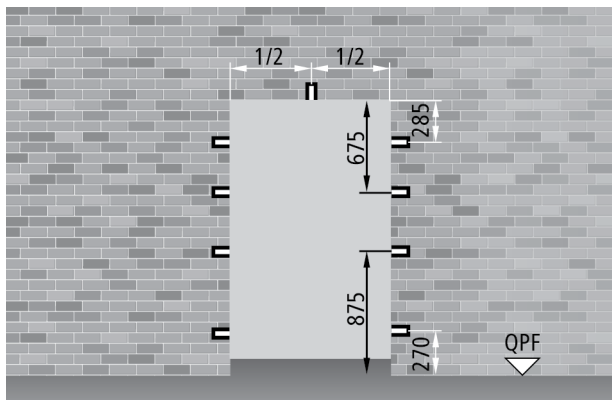

### NOTE

Per una corretta installazione gli scassi da realizzare come sedi per zanche devono avere dimensioni 80 x 200 mm.

# Modalità di fissaggio

Porte multiuso PROGET

**NINZ**<sup>®</sup>  
FIREDOORS

## Porta a due ante

FM L = da 850 a 2660 x FM H = da 800 a 1749

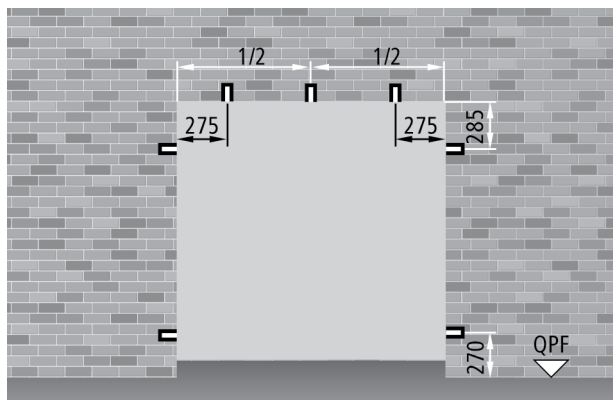

FM L = da 850 a 2070 x FM H = da 1750 a 2200

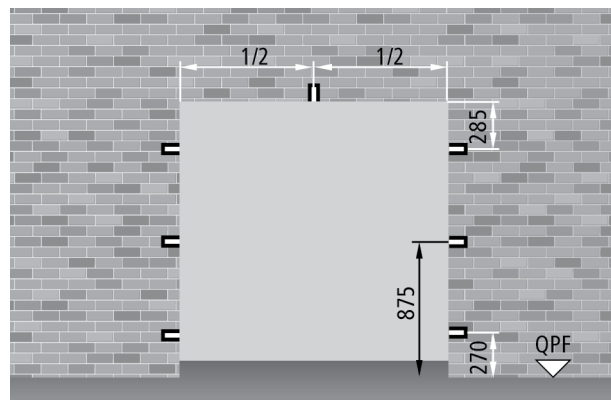

FM L maggiore di 2070 e/o FM H maggiore di 2200

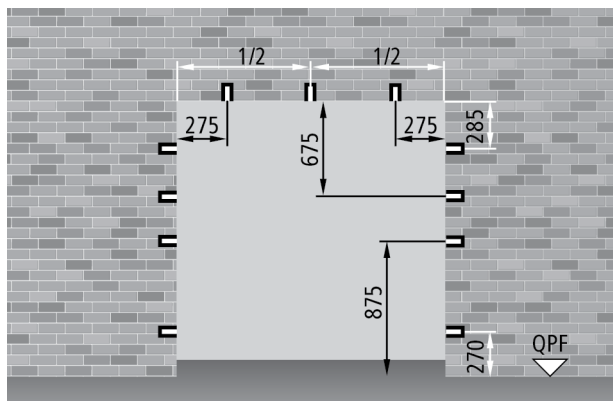

## FISSAGGIO CON TASSELLI

A richiesta le porte Proget possono essere fornite predisposte per il fissaggio con tasselli o viti da muro. In questo caso il telaio viene fornito senza zanche. Ai fini di un montaggio più completo si consiglia di riempire il vuoto tra telaio e muratura con malta oppure con schiuma poliuretanica; il riempimento con schiuma poliuretanicca è invece obbligatorio nel caso di porta per esterno marcata **CE**.

## VITI DI MONTAGGIO

Per il fissaggio diretto su muro o falsotelaio si consiglia l'impiego di viti da muro senza l'uso del tassello. Vedi le pagine "accessori per porte".

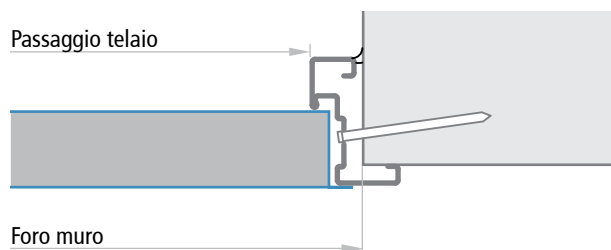

## MISURE D'ORDINAZIONE

**Foro Muro**

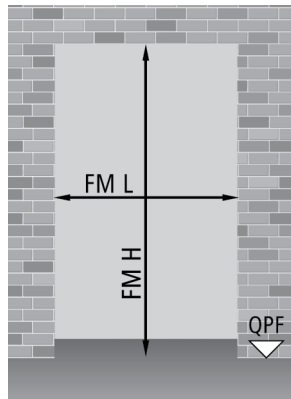

**Passaggio telaio**

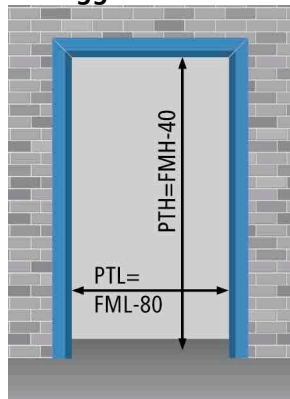

**Vano da realizzare per applicazione in tunnel**

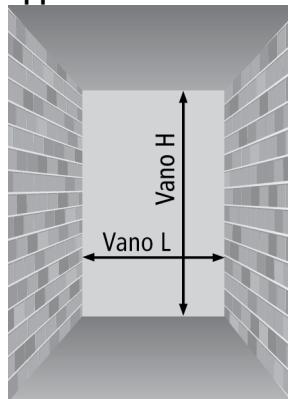

**Porta ad un'anta**

Vano L = FM L + 70  
Vano H = FM H + 35

**Porta a due ante**

Vano L = FM L + 70  
Vano H = FM H + 35

**NOTE**

Le dimensioni del vano da realizzare per l'applicazione in tunnel non corrispondono alle misure d'ordinazione, ma devono seguire le indicazioni sopra riportate.

**Porta ad un'anta FM L x FM H**

**dimensioni standard**

800	x	2000 / 2050 / 2150
900	x	2000 / 2050 / 2150
1000	x	2000 / 2050 / 2150
1100	x	2050 / 2150
1200	x	2050 / 2150
1300	x	2000 / 2050 / 2150
1340	x	2050 / 2150

**PT L x PT H (passaggio telaio)**

**telaio su tre lati**

720	x	1960 / 2010 / 2110
820	x	1960 / 2010 / 2110
920	x	1960 / 2010 / 2110
1020	x	2010 / 2110
1120	x	2010 / 2110
1220	x	1960 / 2010 / 2110
1260	x	2010 / 2110

**telaio su quattro lati**

720	x	1940 / 1990 / 2090
820	x	1940 / 1990 / 2090
920	x	1940 / 1990 / 2090
1020	x	1990 / 2090
1120	x	1990 / 2090
1220	x	1940 / 1990 / 2090
1260	x	1990 / 2090

**dimensioni semi standard**

da 500	a	995	x	2000 / 2050 / 2150
--------	---	-----	---	--------------------

da 420	a	915	x	1960 / 2010 / 2110
--------	---	-----	---	--------------------

da 420	a	915	x	1940 / 1990 / 2090
--------	---	-----	---	--------------------

**dimensioni su misura**

da 500	a	1340	x	da 1750 a 2670
--------	---	------	---	----------------

da 420	a	1260	x	1710 / 2630
--------	---	------	---	-------------

da 420	a	1260	x	1690 / 2610
--------	---	------	---	-------------

# Misure d'ordinazione - Altezza maniglia

Porte multiuso PROGET



PROGET  
multiuso

## Porta a due ante FM L (L1 + L2) x FM H

## PT L x PT H

### dimensioni standard

### passaggio telaio

1150	( 800 + 350 )	x	2000 / 2050 / 2150	1070	x	1960 / 2010 / 2110
1200	( 800 + 400 )	x	2000 / 2050 / 2150	1120	x	1960 / 2010 / 2110
1250	( 800 + 450 )	x	2000 / 2050 / 2150	1170	x	1960 / 2010 / 2110
1250	( 900 + 350 )	x	2000 / 2050 / 2150	1170	x	1960 / 2010 / 2110
1300	( 900 + 400 )	x	2000 / 2050 / 2150	1220	x	1960 / 2010 / 2110
1350	( 900 + 450 )	x	2000 / 2050 / 2150	1270	x	1960 / 2010 / 2110
1350	(1000 + 350 )	x	2000 / 2050 / 2150	1270	x	1960 / 2010 / 2110
1400	(1000 + 400 )	x	2000 / 2050 / 2150	1320	x	1960 / 2010 / 2110
1450	(1000 + 450 )	x	2000 / 2050 / 2150	1370	x	1960 / 2010 / 2110
1600	( 800 + 800 )	x	2000 / 2050 / 2150	1520	x	1960 / 2010 / 2110
1700	( 900 + 800 )	x	2000 / 2050 / 2150	1620	x	1960 / 2010 / 2110
1800	( 900 + 900 )	x	2000 / 2050 / 2150	1720	x	1960 / 2010 / 2110
1800	(1000 + 800 )	x	2000 / 2050 / 2150	1720	x	1960 / 2010 / 2110
1900	(1000 + 900 )	x	2000 / 2050 / 2150	1820	x	1960 / 2010 / 2110
2000	(1000 + 1000)	x	2000 / 2050 / 2150	1920	x	1960 / 2010 / 2110

### dimensioni semi standard

da 850	(500 + 350)	a	2000 (1000 + 1000)	x	2000 / 2050 / 2150	da 810 a 1920	x	1960 / 2010 / 2110
--------	-------------	---	--------------------	---	--------------------	---------------	---	--------------------

### dimensioni su misura

da 850	(500 + 350)	a	2660 (1330 + 1330)	x	da 1750 a 2670	da 770 a 2580	x	da 1710 a 2630
--------	-------------	---	--------------------	---	----------------	---------------	---	----------------

### NOTE

Non possono essere realizzate ante con larghezza maggiore dell'altezza.

## ALTEZZA MANIGLIA

### Porta ad un'anta

h = 1050 (FM H ≥ 1750). Altre altezze solo su richiesta

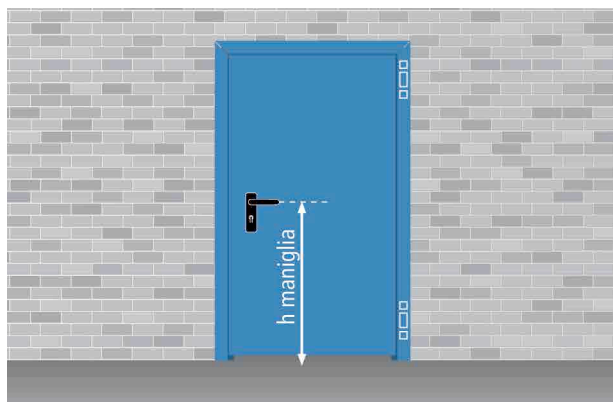

### Porta a due ante

h = 1050 (FM H ≥ 1750). Altre altezze solo su richiesta

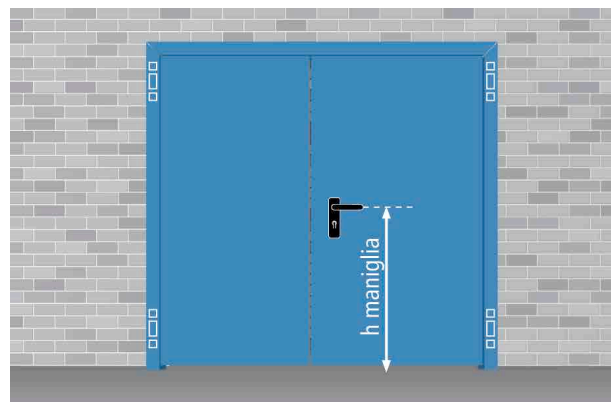

# Misure passaggio - Ingombri massimi

Porte multiuso PROGET



PROGET multiuso

## MISURE DI PASSAGGIO E INGOMBRO CON APERTURA A 90°

### Porta ad un'anta con maniglione



### Porta a due ante con maniglioni



### Calcolo passaggio

tipo maniglione	sporgenza	porta ad un'anta	porta a due ante	porta ad un'anta applicazione in tunnel	porta a due ante applicazione in tunnel
EXUS	125	FM L - 245	FM L - 410	Vano L - 315	Vano L - 480
TWIST	100	FM L - 220	FM L - 360	Vano L - 290	Vano L - 430
SLASH	75	FM L - 195*	FM L - 310*	Vano L - 265*	Vano L - 380*
FAST TOUCH	75	FM L - 195*	FM L - 310*	Vano L - 265*	Vano L - 380*
senza maniglione	-	FM L - 120	FM L - 160	Vano L - 190	Vano L - 230
z = sporgenza dell'anta rispetto alla parete		FM L + 27	L1 + 35, L2 + 75		

\* per le attività commerciali di cui al Decreto 27 luglio 2010 e per tutte le attività di cui all'art. 2 del Decreto 03 agosto 2015, i maniglioni SLASH e FAST TOUCH non sono da considerare ai fini del calcolo passaggio (vedi capitolo "Norme e leggi - Decreti significativi - Decreto 03 agosto 2015").

## MISURE DI INGOMBRO CON APERTURA A 180°

### Porta ad un'anta

$$x = FM L - 7$$

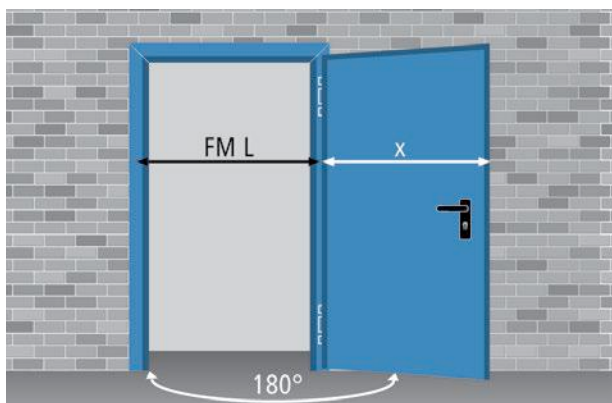

### Porta a due ante

$$x = L1 + 1 \quad y = L2 + 42 \quad b = 130$$

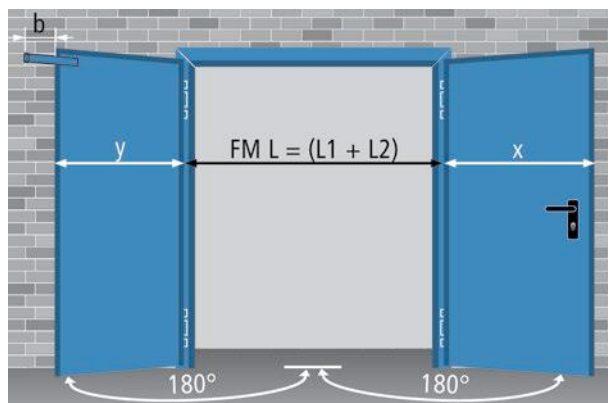

**"la finitura ideale per  
ogni tipo di ambiente"**

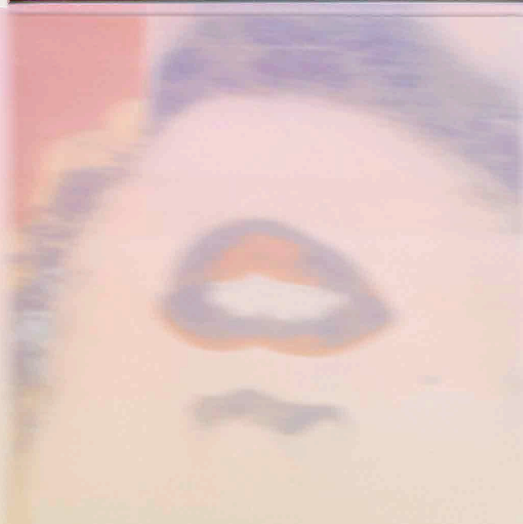
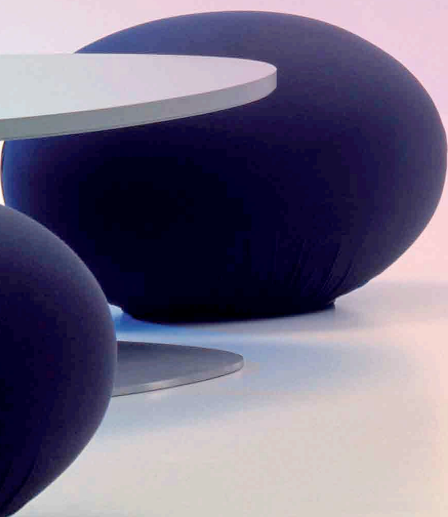

# MORE THAN FIREDOORS

## **Verniciatura e decori NDD® per porte in metallo**

VERNICIATURA	94 - 95
NDD® - NINZ DIGITAL DECOR	96
GRUPPI DECORI	97
SPECIFICHE	98
ESEMPI DI APPLICAZIONE	99

## Verniciatura

La porta di serie viene fornita verniciata con polveri termoindurite, con finitura a struttura antigraffio gofrata semilucida (escluso alcuni colori). La verniciatura è particolarmente resistente e offre una finitura gradevole ed adeguata per l'uso interno. Scegliete dall'ampia gamma di colori RAL.



### TINTE PER INTERNO SENZA SOVRAPPREZZO

Verniciatura per interno (fascia 01) con polveri epossipoliestere.

Tinte di serie (se non diversamente specificato): pastello turchese - tonalità chiara per l'anta (NCS4020-B50G) e più scura per il telaio (NCS5020-B50G).



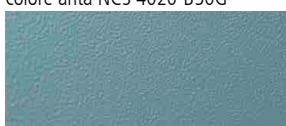
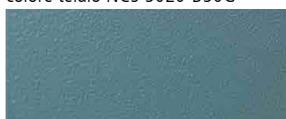





























A scelta sono disponibili le altre tinte RAL (da specificare nell'ordine).

Fascia 01 - tinte di serie:		tinte RAL a scelta:			
colore anta NCS 4020-B50G		RAL 1013	RAL 5010	RAL 7016	RAL 7035
colore telaio NCS 5020-B50G		RAL 9010			

### TINTE PER INTERNO CON SOVRAPPREZZO

Verniciatura per interno (fasce 02 e 03) con polveri epossipoliestere disponibili in varie tinte RAL. La porta deve essere protetta dagli agenti atmosferici, al sole il colore sbiadisce

La verniciatura nelle tinte metallizzate RAL 9006, RAL 9007 (fascia 03) e RAL 9006 E (fascia 04), diversamente dagli altri RAL, presentano una finitura a struttura raggrinzata che rende necessaria l'approvazione di un campione.

Fascia 02:							
RAL 1015	RAL 5024	RAL 6000	RAL 7024	RAL 7038	RAL 8011	RAL 9001	RAL 9002
							
RAL 9011	RAL 9016	RAL 9018					
							
Fascia 03:							
RAL 1001	RAL 1003	RAL 3000	RAL 3003	RAL 3020	RAL 5012	RAL 5015	RAL 6005
							
RAL 7001	RAL 7004	RAL 7011	RAL 7030	RAL 7032	RAL 7037	RAL 7040	RAL 7042
							
RAL 7047	RAL 8017	RAL 8019	RAL 9005	RAL 9006*	RAL 9007*		
							

\*è necessaria l'approvazione del campione.



## TINTE PER ESTERNO CON SOVRAPPREZZO

Verniciatura per esterno (fascia 04) con polveri poliestere disponibili in varie tinte RAL.

Fascia 04:							
RAL	RAL	RAL	RAL	RAL	RAL	RAL	RAL
1013E	3000E	5010E	6005E	7016E	7024E	7035E	9002E
RAL	RAL	NCS	NCS				
9006E*	9010E	4020E	5020E				

\*è necessaria l'approvazione del campione.

## TINTE A RICHIESTA E CON SOVRAPPREZZO

Verniciatura eseguibile per interno e per esterno (fascia 05), rispettivamente con polveri epossipoliestere e poliestere, nelle tinte RAL richieste. Non sono inclusi nella fascia 05 i colori particolari quali i metallizzati, micalizzati, con struttura liscia o raggrinzata e altre tinte di campionario come Pantone, NCS, ecc.

Fascia 05:
Colori solo a richiesta

## VERNICIATURE SPECIALI A RICHIESTA E CON SOVRAPPREZZO

### Verniciatura antibatterica

Verniciatura eseguibile per interno e per esterno (fascia 06) con polveri epossipoliestere e poliestere additate agli ioni d'argento. La superficie verniciata con questo particolare trattamento ostacola l'attecchimento e la proliferazione dei germi e offre una buona resistenza alla pulizia ordinaria. Particolarmente adatta per l'utilizzo su porte destinate a strutture sanitarie, industrie alimentari, istituti scolastici e per l'infanzia, ecc.

Fascia 06:
Colori solo a richiesta

### Verniciatura antigraffiti

Verniciatura per esterno (fascia 06) che consente, tramite un apposito solvente, di rimuovere agevolmente i graffiti. Fornisce una protezione duratura, consentendo ripetute pulizie, senza danneggiare la finitura.

## PRECAUZIONI

### Installazione

Nel caso in cui le porte vengano installate all'esterno, oltre ad utilizzare delle vernici adatte a questo tipo di impiego (vedi tinte speciali, fascia 04 e 05), è necessario adottare opportuni accorgimenti per evitare il degrado nel tempo del prodotto, quali ad esempio:

- proteggere le porte dalle intemperie e da ogni infiltrazione di acqua;
- evitare l'irraggiamento diretto e la conseguente deformazione dell'anta, soprattutto in presenza di colori scuri.

Per maggiori precisazioni, fare riferimento alla sezione "Avvertenze" del presente catalogo.

### Pulizia

Per la pulizia dei ns. prodotti consigliamo l'utilizzo di acqua e sapone neutro. Non utilizzare prodotti di pulizia comuni (vedi detersivi) e o altri solventi. Non rispondiamo per problematiche future ed eventuali se non si adotteranno queste misure.

### Riverniciatura

In caso di riverniciatura procedere come segue:

- carteggiare e spolverare accuratamente le superfici
- applicare una mano di fondo acrilico semilucido (proponiamo il prodotto ACRILFIN SL serie 567 della ditta ELCROM - Italia + induritore alifatico E872003 al 20% in peso)
- riverniciare le superfici con smalti o pittura a propria scelta.

### Ritocchi

Su richiesta la ditta Ninz fornisce anche la vernice di ritocco (nitro/sintetica) nella tinta RAL necessaria, in pratico flacone da 60 gr. con pennello integrato o in barattolo da 1 kg.

**Ninz Digital Decor**  
NDD offre alla clientela infinite possibilità riguardanti la realizzazione grafica delle superfici delle porte NINZ.

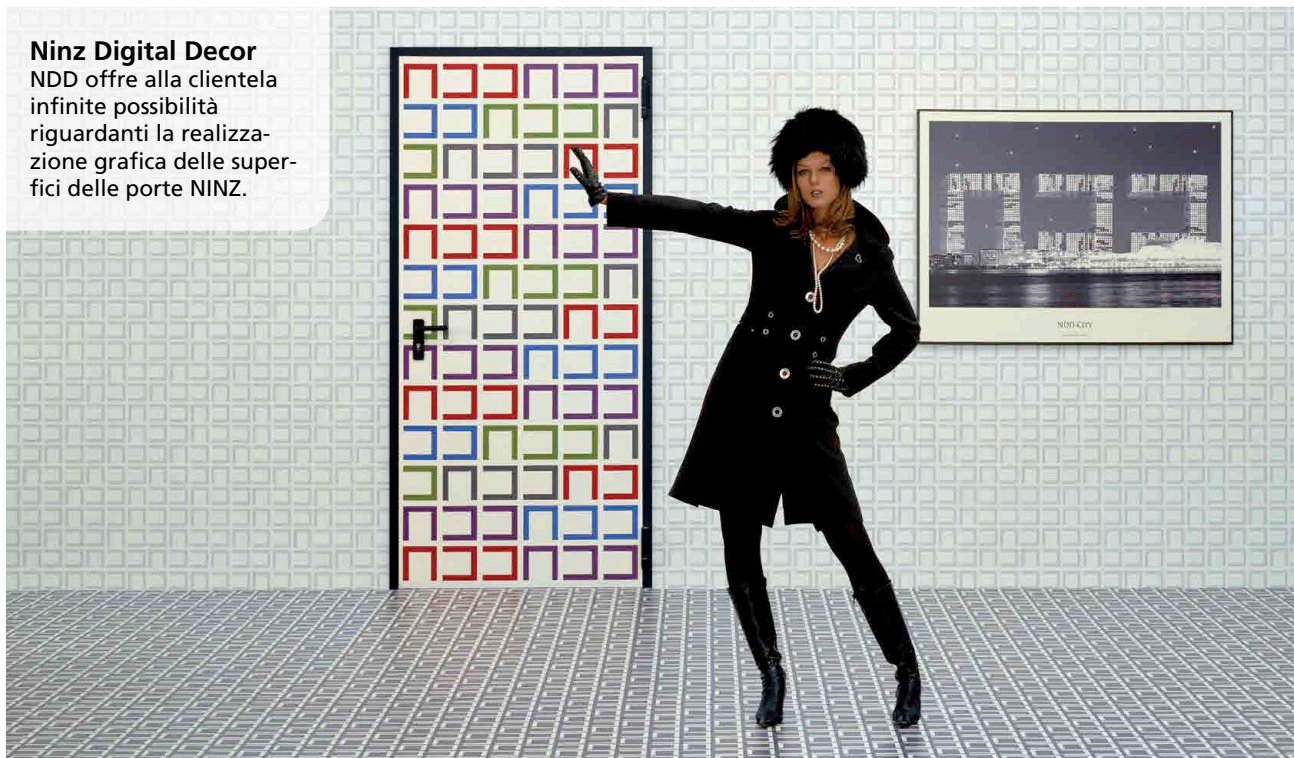

## DESCRIZIONE

NDD - Ninz Digital Decor verniciatura decorativa. Per rappresentazioni grafiche eseguite direttamente sulla superficie piana dell'anta, verniciata con fondo in polveri polimerizzate. Esecuzione a mezzo stampa digitale con altissima risoluzione realizzata con getto di speciali inchiostri. L'applicazione di un'ulteriore mano di smalto trasparente garantisce un'ottima protezione del decoro. La verniciatura decorativa NDD è realizzabile su tutta la gamma Rever, Univer e Proget ad una e due ante.

**NDD® - Ninz Digital Decor combina il prodotto porta metallica con stile e design. Le porte Ninz vengono stampate direttamente, a vostra scelta, sia con la pubblicità della vostra azienda, sia con disegni, materiali e simboli scelti tra la vasta gamma della NDD®, oppure con particolari opere d'arte, o la vostra immagine personalizzata. NDD® innova la realizzazione della porta nel suo complesso architettonico; grazie all'introduzione dell'NDD® si creano dei valori aggiunti socio-culturali, economici ed emozionali.**

premiato con il  
**security&safety**  
award

**Sul sito [www.ninz.it](http://www.ninz.it) sono disponibili un'infinità di decori, sempre aggiornati, suddivisi in otto gruppi per una ricerca più immediata. I gruppi sono elencati nella pagina seguente.**

### Test di laboratorio eseguiti su campioni NDD®

### risultato

test esposizione 500 h in nebbia salina	buon comportamento, nessun segno di deterioramento riscontrato.
test resistenza 500 h all'umidità	buon comportamento, nessun deterioramento o perdita di brillantezza superficiale
test resistenza alla radiazione UVA per 500 h	buon comportamento, nessuna differenza di brillantezza superficiale fra prima e dopo la prova
test resistenza all'abrasione dopo 1000 cicli	la decorazione è rimasta inalterata
test resistenza ai solventi	buon comportamento, nessun deterioramento della decorazione e della vernice di fondo

**ARTLINE** Il gruppo include una vasta scelta di opere d'arte famose, a partire dalla storia antica per arrivare fino ai giorni nostri. Tale straordinario design conferisce agli ambienti un'atmosfera particolare, esprimendo stile.

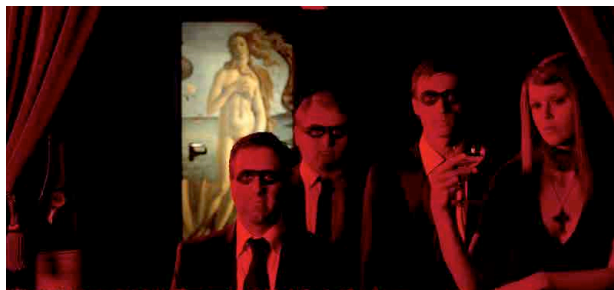

**LEGNI** La gamma comprende un'infinità di imitazioni reali per legni classici, esotici, legni speciali e legni colorati.

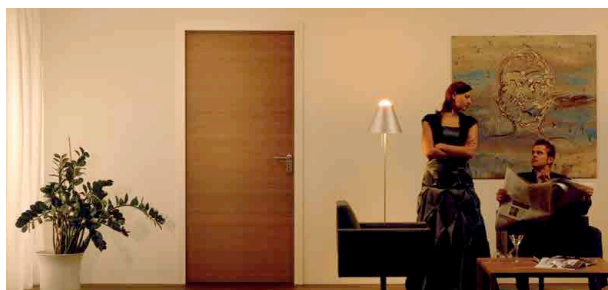

**FANTASY** NDD dispone di una banca dati di immagini e creazioni di esclusività NINZ.



**PIETRE** La gamma comprende un'infinità di imitazioni reali di marmi, graniti ed altri.



**FINIMENTI** Contiene un'infinità di decori NDD e texture creati su richiesta di clienti o comunque disponibili e utilizzabili per le più svariate applicazioni.



**PUBLICITY** Trasforma le porte Ninz in vettore pubblicitario per l'azienda ed i suoi prodotti. Grazie alla stampa del logo la porta diventa parte integrante dell'immagine aziendale. Sono riportate diverse applicazioni realizzate.



**FOTOGRAFIE** In questo gruppo sono contenute riprese originali con risoluzione adeguata di paesaggi, oggetti, animali, ambienti, ecc.



**SIMBOLI** Vista la grande importanza di questo gruppo si è creato un reparto apposito con simboli per la sicurezza nei luoghi di lavoro, simboli per la destinazione d'uso del locale retrostante fino alla numerazione della stanza stessa, ecc.



## DECORI A CATALOGO

Le porte con verniciatura decorativa NDD sono fornite con:

- telaio nel colore previsto di serie
- battuta ante nel colore di fondo dell'anta
- cerniere nel colore del telaio
- accessori nelle tipologie e finiture riportate nei listini e cataloghi porte Ninz
- Nel caso in cui il decoro copra anche la cornice oblò e/o il montante centrale, tali parti vengono rivestite con un lamierino decorato NDD

## DECORI SPECIALI

Per decori in colori diversi da quelli rappresentati nel catalogo o per decori personalizzati è necessaria la formulazione di un nuovo codice e prezzo. In questo caso al Cliente può anche essere richiesto di fornire a supporto, indicando per loghi e simboli dove devono essere posizionati sull'anta, quanto segue:

- **FILE GENERATO SUL PC** (loghi, simboli, disegni, ecc.) in formato vettoriale tipo "Illustrator" o "Freehand". Invio del file tramite e-mail o CD/DVD-ROM.
- **DIAPPOSITIVA** con formato dell'immagine da 36 mm o meglio 6 x 6, trasferita su PC tramite scanner (serve scanner professionale). Invio del file (formato TIF, PDF, JPG) tramite CD/DVD-ROM in **risoluzione massima**.
- **IMMAGINE DA UNA FOTO** fatta con una macchina fotografica digitale. Invio del file (formato TIF, PDF, JPG) tramite CD/DVD-ROM in **risoluzione massima**.

## PROTEZIONE PER ESTERNO

L'installazione all'esterno della porta NDD, comporta di adottare degli accorgimenti per evitare il deterioramento nel tempo del decoro. Il maggior costo include tutta la superficie dell'anta ad esclusione della battuta.

## IMBALLO GABBIA IN LEGNO



Data la particolarità ed il pregio del NDD, le porte sono fornite con imballo speciale in gabbia di legno protetta ulteriormente da involucro esterno in nylon. Pertanto, all'atto dell'ordinazione necessita considerare il sovrapprezzo per la gabbia. Qualora il Cliente intenda acquistare i prodotti con imballo standard su paletta, si assume qualsivoglia responsabilità in caso di danneggiamento del prodotto.

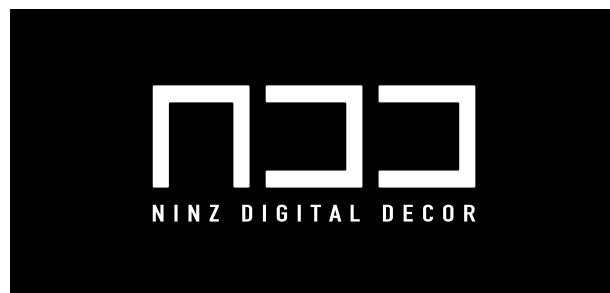

**MORE THAN FIREDOORS**

## ESEMPI DI APPLICAZIONI ESEGUITE IN AMBIENTI TIPICI

Aeroporti - Stazioni

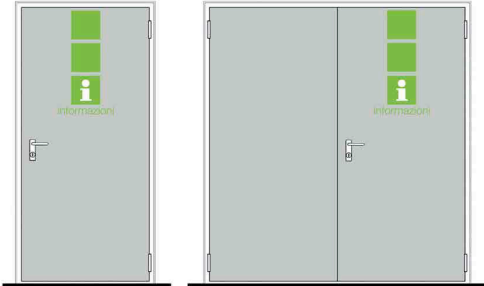

Musei - Palazzi storici



Attività commerciali



Ospedali - Case di riposo

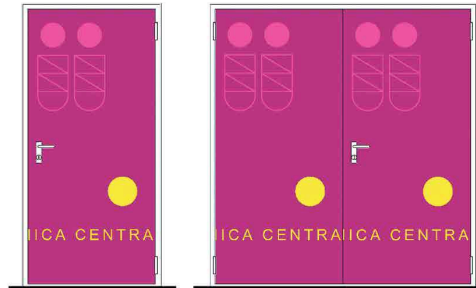

Centri sportivi - Stadi

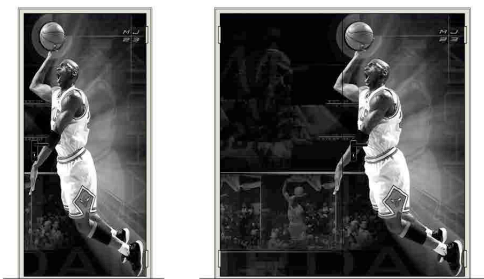

Parcheggi

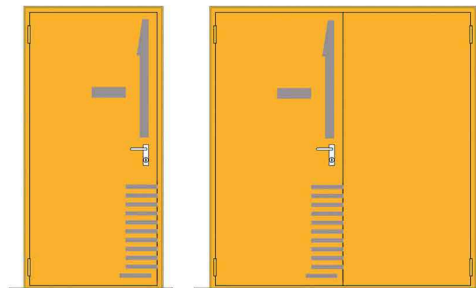

Centri trasporti

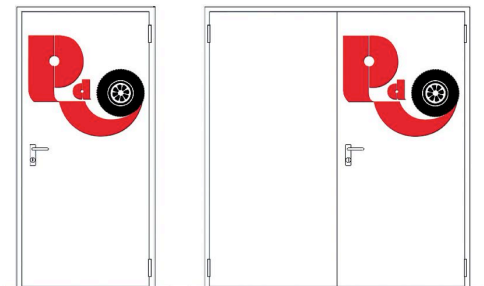

Scuole - Università

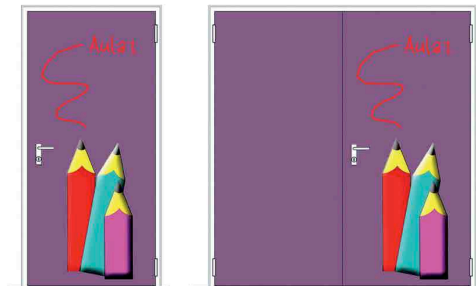

Hotel - Residenze



Uffici

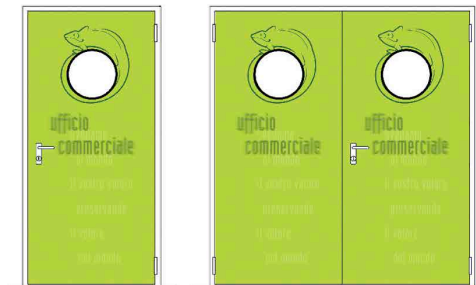

**"gli accessori di qualità  
fanno la porta"**

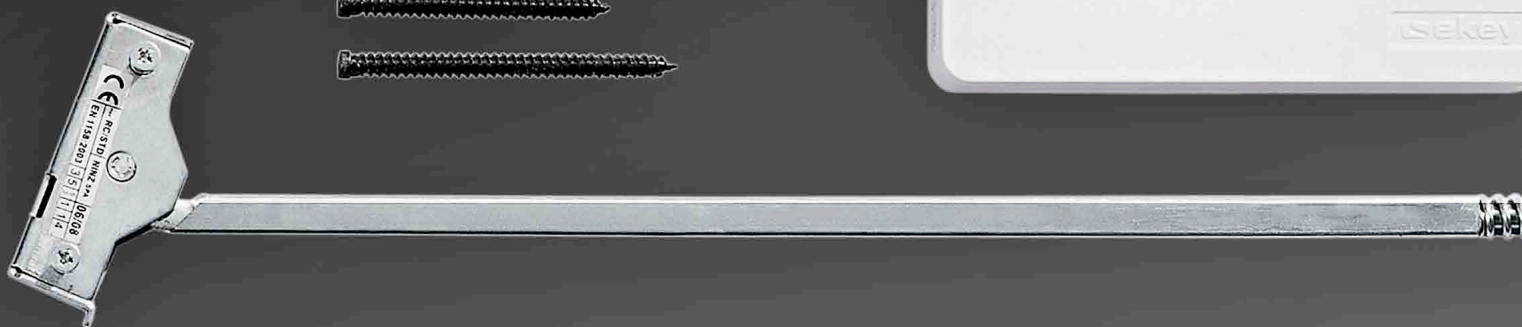
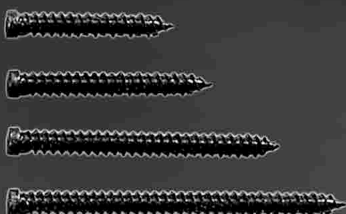

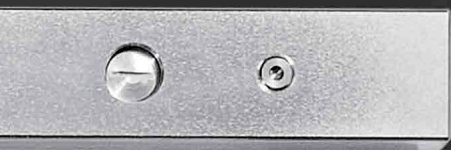

## Accessori optional per porte NINZ

MANIGLIE	102 - 104
CILINDRI	105 - 107
CHIUDIORTA, REGOLATORI DI CHIUSURA	108 - 111
GUARNIZIONE, SCOSSALINA - GOCCIOLATOIO - FASCIONI	112 - 113
VITI DA MURO - FALSOTELAIO	114
MAC® CONTROLLO ACCESSI MULTIFUNZIONE, ELETTRMANIGLIE	115 - 119
ELETTRMAGNETE BLOCCO PORTA, ACCESSORI DI COMANDO	120 - 121
SISTEMI DI TRATTENUTA ANTE	122 - 125



# Maniglie

Di serie per porte REVER - UNIVER - PROGET

**NINZ**<sup>®</sup>  
FIREDOORS

## MANIGLIE IN PLASTICA NERA

Le porte Rever, Univer e Proget, prevedono di serie la maniglia a forma antinfortunistica abbinata alla placca lunga con foro cilindro. La confezione comprende l'inserto con chiave tipo patent, il perno quadro 9 x 9 mm, le viti di fissaggio ed i distanziali.

### MANIGLIA M1

Le maniglie tipo M1 sono fornite di serie con le porte Univer tagliafuoco o Proget e a richiesta per tutte le altre porte NINZ.

Le maniglie M1 hanno caratteristiche tagliafuoco, per cui prevedono un'anima metallica interna e una sottopacca in acciaio zincato a protezione delle asole presenti sulla porta e sono certificate secondo DIN 18273:1997-12.

La confezione maniglia M1 è composta da: una coppia di maniglie a leva in plastica nera con anima metallica e sottopacche in acciaio zincato, una coppia di copriplacche in plastica nera con foro per chiave tipo patent modificabile per montare il cilindro europeo, il perno quadro 9 x 9 lunghezza 125 mm, le viti di fissaggio ed i distanziali. La confezione contiene anche le chiavi esagonali per la regolazione delle cerniere ed il nottolino fermamolla.



Maniglia M1 in plastica nera

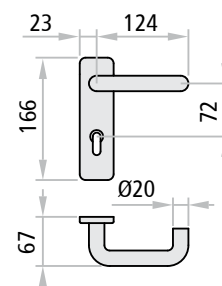

### MANIGLIA M1R

Le porte Univer multiuso e Rever sono dotate di serie di maniglie tipo M1R.

La confezione maniglia M1R è composta da: una coppia di maniglie a leva in plastica nera, una coppia di copriplacche in plastica nera con foro per chiave tipo patent modificabile per montare il cilindro europeo, il quadro 9 x 9 lunghezza 125 mm, le viti di fissaggio ed i distanziali.



Maniglia M1R in plastica nera

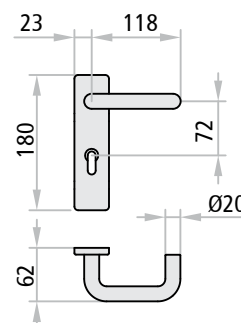



# Maniglie

Per serrature con interasse 72 mm

**NINZ**<sup>®</sup>  
FIREDOORS

## MANIGLIE COLORATE

Su richiesta possono essere fornite maniglie in plastica verniciata, che si abbinano o contrastano meglio con il colore base della porta.

Le maniglie M1C e M2C presentano le caratteristiche tagliafuoco della M1 per cui sono anch'esse certificate secondo DIN 18273:1997-12.

Le confezioni maniglie M1C e M2C sono composte da: una coppia di maniglie a leva (M1C) o combinazione maniglia/pomolo (M2C) in plastica, con anima metallica e sottoplacche in acciaio zincato, una coppia di copriplacche in plastica con foro per cilindro europeo, il perno quadro 9 x 9 mm, le viti di fissaggio ed i distanziali.

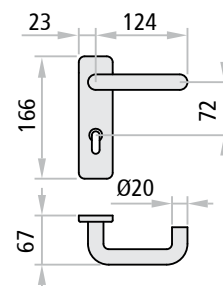

Maniglia M1C colorata RAL1023

### Colori disponibili:

RAL	RAL	RAL	RAL	RAL
1023	7016	7035	9006*	9010

\*alluminio chiaro

## MANIGLIE IN ACCIAIO INOX

Su richiesta possono essere fornite maniglie e copriplacche in acciaio inox satinato AISI 304, che conferisce al prodotto un elevato standard qualitativo garantendo nello stesso tempo un'ottima resistenza alla corrosione ed una notevole robustezza di tutto l'insieme.

Le maniglie M1X, M2X, M11X e M20X sono dotate inoltre di molla di richiamo per un perfetto allineamento con la geometria della porta.

Sono montate su meccanica in acciaio zincato e vengono fornite complete di viti di fissaggio, distanziali e perno quadro 9 x 9 mm (quando previsto).

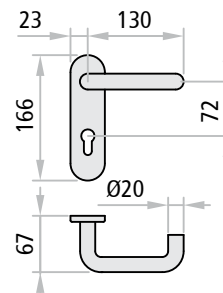

Maniglia M1 in acciaio inox

### NOTE

Cilindro a profilo europeo da ordinare a parte (eccetto per maniglie M11X ed M20X).

Solo i modelli M1C, M1X, ed M11X sono combinabili con serratura a tre punti.

## MANIGLIE

Su richiesta le porte Rever, Univer e Proget possono essere dotate di maniglie speciali con funzioni diverse da quelle della maniglia standard.

Versione	M1, M1R, M1C		M1X		descrizione	funzionamento	impiego
					combinazione maniglia/maniglia con foro cilindro da entrambi i lati. Da abbinare a serratura con interasse 72 mm (015)	apertura della porta con maniglia o chiave dai due lati	situazioni in cui entrambi i sensi di apertura della porta sono accessibili senza la chiave
	M2, M2C		M2X		combinazione maniglia/pomolo con foro cilindro da entrambi i lati. Da abbinare a serratura con interasse 72 mm (015)	dal lato pomolo si può aprire solamente con la chiave	situazioni in cui uno dei sensi di apertura della porta è accessibile solo con la chiave
	M4		M4X		combinazione pomolo/pomolo con foro cilindro da entrambi i lati. Da abbinare a serratura con interasse 72 mm (015)	da entrambi i lati, si può aprire solamente con la chiave. I pomoli servono per tirare o spingere la porta	situazioni in cui entrambi i sensi di apertura della porta sono accessibili solo con la chiave
	M5		M5X		combinazione placca/placca con foro cilindro da entrambi i lati. Da abbinare a serratura con interasse 72 mm (015)	da entrambi i lati, si può aprire solamente con la chiave	locali tecnici con porte normalmente chiuse a cui accedere solo con la chiave
	M9		M9X		combinazione pomolo/placca con foro cilindro da entrambi i lati. Da abbinare a serratura con interasse 72 mm (015)	da entrambi i lati, si può aprire solamente con la chiave. Il pomolo serve per tirare la porta	situazioni in cui entrambi i sensi di apertura della porta sono accessibili solo con la chiave
	M11		M11X		combinazione maniglia/maniglia senza foro cilindro. Da abbinare a serratura con interasse 72 mm (015)	l'apertura è sempre possibile tramite la maniglia	situazioni in cui la porta non deve essere chiusa a chiave
	M20		M20X		combinazione maniglia/maniglia e pomello di chiusura interno. Da abbinare esclusivamente a serrature con ingegno stellare (Stel 15)	chiusura dall'interno tramite pomello. Apertura di emergenza dall'esterno tramite cacciavite	chiusura tipicamente per porte bagno

### NOTE

Per le maniglie in acciaio inox, il cilindro a profilo europeo è da ordinare a parte (eccetto per maniglie M11X ed M20X).

Solo i modelli M1, M1C, M1X, M11 ed M11X sono combinabili con la serratura a tre punti.

## CILINDRI

Su richiesta le porte Rever, Univer e Proget dotate di serratura standard (Std 015), di serratura per sistema di controllo accessi MAC2 o di serratura a tre punti chiusura (3vie PRO) possono essere fornite con cilindro a profilo europeo corredato di tre chiavi.

Si possono avere anche nelle versioni con cifratura unica, con cifratura a gruppi, oppure combinati con maestatura unica o a gruppi.

### Cilindri passanti

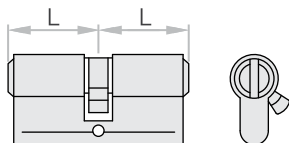

Cilindro passante nichelato dotato di 3 chiavi proprie.

#### Versioni disponibili

cilindro standard
cilindro con cifratura unica
cilindro con cifratura a gruppi
cilindro cifratura con chiave campione
cilindro con maestatura unica
cilindro con maestatura a gruppi



Lunghezze disponibili	per anta con spessore
40/40	60 mm
35/35	50 mm
30/30	40 mm

#### ATTENZIONE

È importante specificare nell'ordine se avviene l'abbinamento con la serratura MAC.

### Cilindri passanti con pomello a goccia

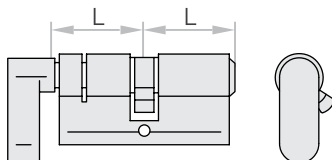

Cilindro passante nichelato con pomello a goccia cromato, dotato di 3 chiavi proprie.

#### Versioni disponibili

cilindro standard con pomello
cilindro cifratura a gruppi con pomello
cilindro cifratura chiave campione con pomello
cilindro maestatura unica con pomello
cilindro maestatura a gruppi con pomello
cilindro maestrato e emergenza con pomello



Lunghezze disponibili	per anta con spessore
40/40	60 mm
35/35	50 mm
30/30	40 mm

#### NOTE

I cilindri da combinare con le serrature delle porte NINZ devono essere conformi alla norma DIN 18254.

La chiave maestra, master e/o quella d'emergenza (o più chiavi) devono essere ordinate a parte, la loro fornitura non è compresa nella fornitura del cilindro.

## CILINDRI IN COMBINAZIONE CON MANIGLIONI ANTIPANICO E MANIGLIA MSC

Di serie i maniglioni antipanico sono forniti con cilindro a profilo europeo corredato di tre chiavi.  
Su richiesta i cilindri sono fornibili con cifratura unica, con cifratura a gruppi, oppure combinati con maestatura unica o a gruppi.

### Cilindri non passanti

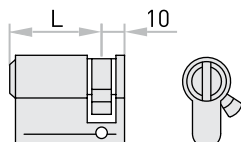

Mezzo cilindro nichelato dotato di 3 chiavi proprie.

#### Versioni disponibili

mezzo cilindro standard
mezzo cilindro con cifratura unica
mezzo cilindro con cifratura a gruppi
mezzo cilindro cifratura con chiave campione
mezzo cilindro con maestatura unica
mezzo cilindro con maestatura a gruppi



Lunghezze disponibili	per anta con spessore
40/10	60 mm
35/10	50 mm
30/10	40 mm

#### ATTENZIONE

È importante specificare nell'ordine se avviene l'abbinamento con la serratura MAC.

### Cilindri passanti da usare in combinazione con maniglione antipanico EXUS DC

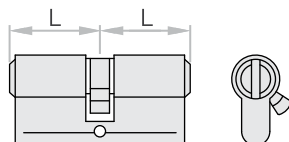

Cilindro passante nichelato dotato di 3 chiavi proprie.

#### Versioni disponibili

cilindro standard
cilindro con cifratura unica
cilindro con cifratura a gruppi
cilindro cifratura con chiave campione
cilindro con maestatura unica
cilindro con maestatura a gruppi



Lunghezze disponibili	per anta con spessore
45/40	60 mm
40/40	50 mm
35/35	40 mm

#### NOTE

I cilindri da combinare con le serrature delle porte NINZ devono essere conformi alla norma DIN 18254.  
La chiave maestra, master e/o quella d'emergenza (o più chiavi) devono essere ordinate a parte, la loro fornitura non è compresa nella fornitura del cilindro.

## CONFIGURATI IN BASE ALL'ESIGENZA!

NINZ chiede ai propri partner di specificare il sistema attraverso il piano di chiusura (key plan), una mappa che correttamente compilata ottimizza i tempi di intervento (dall'ordine all'installazione) e garantisce che il sistema di maestatura risponda alle specifiche richieste del richiedente.

### Ecco alcune delle configurazioni disponibili:

#### 1) Standard

Cilindri con chiavi diverse.

#### 2) Cifratura unica

Cilindri con chiavi uguali.

#### 3) Cifratura a gruppi

Tutti i cilindri all'interno di un gruppo hanno le chiavi uguali.

#### 4) Sistemi di chiave maestra/master

Sistema a chiave maestra di gruppo dove ogni cilindro può essere aperto dalla propria chiave o da una chiave maestra che apre i cilindri di un intero gruppo ma non quelli di altri gruppi; una chiave maestra generale (detta master) apre tutti i cilindri di tutti i gruppi.

Di serie cilindri chiusi dall'interno con pomello non sono apribili tramite chiave maestra/master.

#### 5) Emergenza frizionata

L'opzione "cilindro frizionato" significa che con la chiave maestra o master si apre solo la porta non chiusa dall'interno, mentre con la chiave d'emergenza la porta è sempre apribile.

#### 6) Cifratura con chiave campione

La cifratura con chiave campione permette di ottenere i cilindri cifrati in base ad una chiave campione, fornita dal cliente.

## CHIAVI

Indicare nell'ordine la quantità di chiavi, per corredare la fornitura di cilindri maestri.

### Versioni disponibili

chiave normale	apre solo la porta singola
chiave maestra	apre tutte le porte appartenenti ad un gruppo
chiave master	apre tutte le porte con maestatura a gruppi
chiave d'emergenza	apre tutte le porte dotate di cilindro frizionato

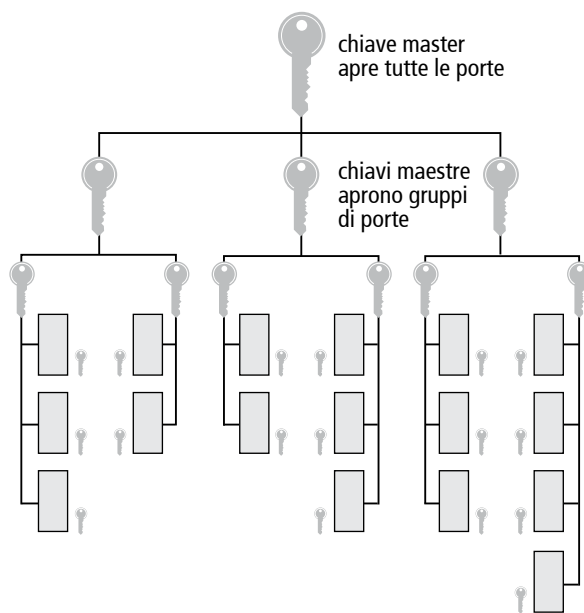

Esempio di Keyplan per sistema chiave master.



Chiave

## CHIUDIPORTA

Il chiudiporta ha la funzione di regolare la chiusura della porta, in maniera tale che quando l'anta viene rilasciata ritorni in modo controllato nella posizione di chiusura finale. La regolazione può interessare la forza di chiusura, la velocità e anche il colpo finale.

Pur essendo le porte Univer e Proget dotate di sistema di autochiusura con cerniera a molla, si consiglia l'aggiunta del chiudiporta sulle porte larghe e/o pesanti o anche in presenza di finestratura sull'anta.

I chiudiporta sono prodotti trattati dalla direttiva UE 89/106/CEE e quindi soggetti a marcatura CE.

### CP1 con braccio a compasso

Marcato CE conforme EN 1154.

Su richiesta le porte Rever, Univer e Proget sono fornibili con chiudiporta aereo CP1 con braccio a "compasso", colore argento.

Le porte Proget possono prevedere il modello CP1-G per l'applicazione dal lato a spingere, in colore argento.

Il CP1/CP1-G è idoneo all'uso su porte tagliafuoco ed è classificato per chiusura da 180°, con forza variabile da 3 a 4.

Le porte Proget ordinate con CP1 sono predisposte con i fori di fissaggio sull'anta e sul telaio. Le porte Univer e Proget prevedono di serie i rinforzi interni per l'applicazione del CP1.

#### NOTE

Sporgenza braccetto = 290mm

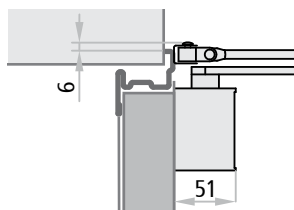

CP1 REVER

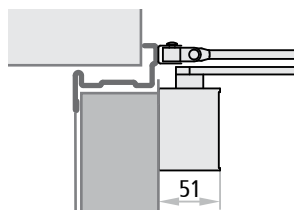

CP1 UNIVER



#### Colori opzionali (eccetto CP1-G):

bronzo scuro RAL 9016 RAL 9005

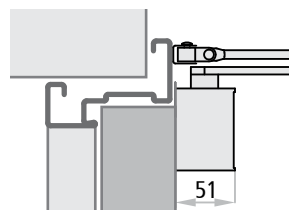

CP1 PROGET (lato a tirare)

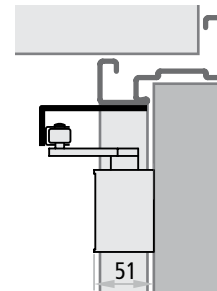

CP1-G PROGET (lato a spingere)

### CP2 con braccio a slitta

Marcato CE conforme EN 1154.

Su richiesta le porte Rever, Univer e Proget sono fornibili con chiudiporta aereo CP2 con braccio a "slitta". Rispetto al CP1 questo sistema presenta il vantaggio di non avere a porta chiusa il braccio sporgente.

Il CP2 è idoneo all'uso su porte tagliafuoco ed è classificato per chiusura da 180°, con forza fissa 4. Le porte Proget possono prevedere il modello CP2-G per l'applicazione dal lato a spingere, in colore argento, con forza fissa 3.

Per porte a due ante, con 2 CP2/CP2-G applicati, la larghezza minima del foro muro è di 1200 mm.

Le porte Proget ordinate con CP2 sono predisposte con i fori di fissaggio sull'anta e sul telaio. Le porte Univer e Proget prevedono di serie i rinforzi interni per l'applicazione del CP2.

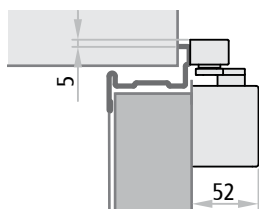

CP2 UNIVER

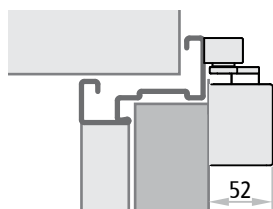

CP2 PROGET



#### Colori opzionali (eccetto CP2-G):

bronzo scuro RAL 9016 RAL 9005

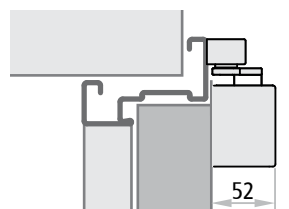

CP2 PROGET (lato a tirare)

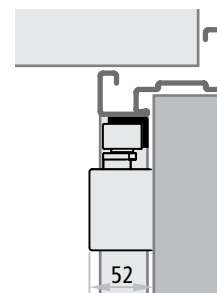

CP2-G PROGET (lato a spingere)

## CP2-EMF con braccio a slitta e fermo elettromeccanico

Marcato **CE** conforme EN 1154 ed EN 1155.

Il CP2-EMF ha in più rispetto al CP2, il fermo elettromeccanico che consente di arrestare l'anta ad un'angolazione regolabile fra gli 80° e i 120°. In caso di allarme o di mancanza di corrente, il fermo viene sbloccato e la porta viene chiusa dal chiudiporta.

Il CP2-EMF è idoneo all'uso su porte tagliafuoco ed ha un'apertura massima di 120°, con forza di chiusura fissa 4.

Per porte a due ante, con 2 CP2-EMF applicati, la larghezza minima del foro muro è di 1200 mm.

Le porte Proget ordinate con CP2-EMF sono predisposte con i fori di fissaggio sull'anta e sul telaio. Le porte Univer e Proget prevedono di serie il rinforzo interno per l'applicazione del CP2-EMF.

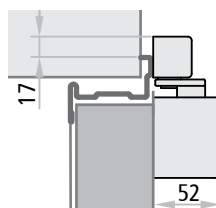
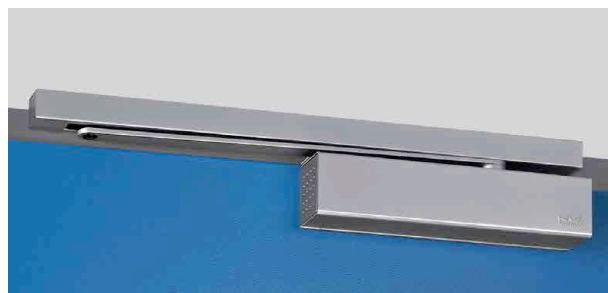

CP2 EMF UNIVER

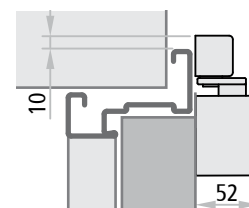

CP2 EMF PROGET

Modello	apertura massima in assenza di ingombri			alimentazione	assorbimento	certificato CE	norma
	porta 1 anta	anta attiva	anta passiva				
CP1 - CP1-G	180°	180°	180°	-	-	0432-BPR-0054	EN 1154
CP2	175°	175°	175°	-	-	0432-BPR-0051	EN 1154
CP2-G	120°	120°	120°	-	-	0432-BPR-0051	EN 1154
CP2-EMF	120°	120°	120°	24 Vcc	58,3 mA	0432-BPR-0051 0432-BPR-0025	EN 1154 EN 1155
CP2-EMF-V	120°	120°	120°	48 Vcc	45,8 mA	0432-BPR-0051 0432-BPR-0025	EN 1154 EN 1155

### NOTE

Per porte che devono chiudersi contrastando la pressione del vento o di forti correnti d'aria, è raccomandato l'utilizzo di un chiudiporta con maggiore forza di chiusura.

# Regolatori di chiusura

Per porte tagliafuoco UNIVER - PROGET

**NINZ**<sup>®</sup>  
FIRE DOORS

## REGOLATORE DI CHIUSURA

Il regolatore di chiusura ha la funzione di coordinare la chiusura nelle porte a due ante, evitando che l'anta passiva si sovrapponga in chiusura finale a quella attiva.

Per questo motivo è obbligatorio applicare il regolatore di chiusura su tutte le porte tagliafuoco a due ante.

### RC/STD

Marcato **CE** conforme EN 1158.

Il regolatore di chiusura RC/STD è un dispositivo separato dal chiudiporta ed è previsto di serie su tutte le porte tagliafuoco a due ante Univer e Proget.

Nelle porte Proget è inserito nel canale del traverso superiore del telaio, mentre nelle Univer è fornito a parte con staffa di ancoraggio da montare in cantiere. Il regolatore RC/STD, rispetto ad altri regolatori separati dal chiudiporta, presenta il vantaggio che non è visibile a porta chiusa. Il regolatore RC/STD è idoneo all'uso su porte tagliafuoco ed è classificato per forza variabile da 3 a 5.

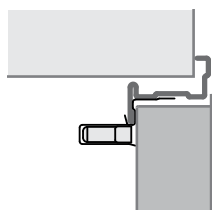

UNIVER

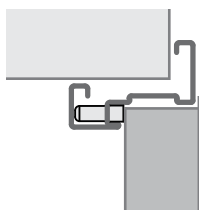

PROGET

### Sistema RC2

Marcato **CE** conforme EN 1154 ed EN 1158.

Il sistema di autochiusura per porte a due ante RC2 incorpora due CP2 di forza EN4, con braccio a slitta ed un regolatore integrato nella guida di scorrimento. Tutto il sistema è previsto di serie nel colore argento.

È fornibile su richiesta per le porte Univer e Proget a due ante in sostituzione del RC/STD.

È da prevedere invece necessariamente sulle porte Proget tagliafuoco che presentano anche caratteristiche ambientali.

Le porte Proget possono prevedere il modello RC2-G per l'applicazione dal lato a spingere, in colore argento, forza EN 3.

#### I vantaggi che presenta il sistema RC2/RC2-G sono evidenti:

- nessuna sporgenza di bracci del chiudiporta
- regolatore nascosto nella guida superiore (anche a porta aperta)
- chiusura controllata di entrambe le ante

Il regolatore RC2 è idoneo all'uso su porte tagliafuoco ed è classificato per entrambi i chiudiporta con forza EN 4; l'RC2-G è adatto per le porte tagliafuoco Proget, con applicazione dal lato a spingere, ed è classificato per entrambi i chiudiporta con forza EN 3.

Larghezza minima foro muro: 1200 mm per l'RC2, 1500 mm per l'RC2-G. Larghezza minima dell'anta passiva: 370 mm per l'RC2, 600 mm per l'RC2-G.

Le porte Proget ordinate con RC2 vengono fornite con i fori di applicazione dei due chiudiporta CP2 sulle ante e della guida di scorrimento sul telaio. Nelle porte Univer i fori per il fissaggio sono da realizzare in cantiere ancorandosi ai rinforzi interni delle ante.

#### Può essere applicato sulla porta con due sistemi:

- separato dal sistema di autochiusura della cerniera a molla o del chiudiporta
- incorporato nel sistema di chiusura costituito da chiudiporta

I regolatori di chiusura sono prodotti trattati dalla direttiva UE 89/106/CEE e quindi soggetti a marcatura **CE**.

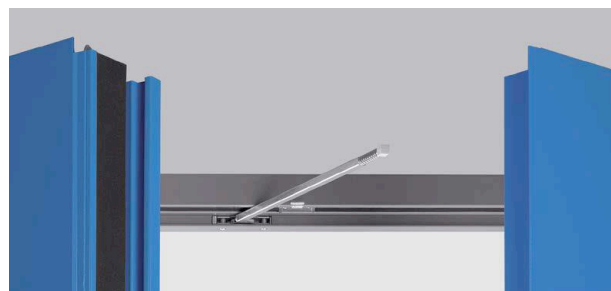

#### ATTENZIONE

In caso di porta Proget tagliafuoco a due ante con caratteristiche ambientali deve necessariamente essere previsto il regolatore di chiusura RC2 (da ordinare a parte) al posto del regolatore RC STD.

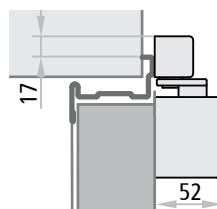
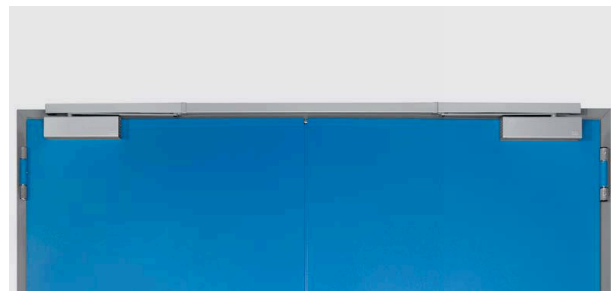

RC2 UNIVER

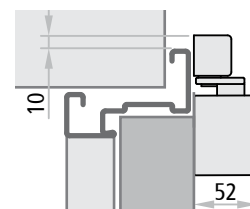

RC2 PROGET (lato a tirare)

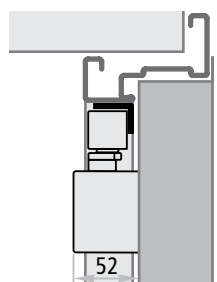

RC2-G PROGET (lato a spingere)

#### Colori opzionali (eccetto RC2-G):

bronzo scuro **RAL 9016** **RAL 9005**





## Sistema RC2-EMF1

Marcato **CE** conforme EN 1154, EN 1158 ed EN 1155.

Il sistema RC2-EMF1 ha in più rispetto al RC2, il fermo elettromeccanico che consente di arrestare l'anta passiva ad un'angolazione regolabile fra ca. 80° e 130°. L'anta attiva viene tenuta aperta tramite il sistema di regolazione della sequenza di chiusura. In caso di allarme o di mancanza di corrente, il fermo viene sbloccato e la porta viene chiusa dai chiudiporta.

Tutto il sistema è previsto nel colore standard argento.

### I vantaggi che presenta il sistema RC2-EMF1 sono molteplici:

- possibilità di mantenere aperte le ante alla posizione desiderata
- nessuna sporgenza di bracci del chiudiporta
- regolatore nascosto nella guida superiore (anche a porta aperta)
- chiusura controllata di entrambe le ante

Il sistema RC2-EMF1 è idoneo all'uso su porte tagliafuoco ed è classificato per entrambi i chiudiporta con forza EN 4. Larghezza minima foro muro di 1200 mm e minima dell'anta secondaria di 370 mm.

Le porte Proget ordinate con RC2-EMF1 sono predisposte con i fori di fissaggio sulle ante e sul telaio. Le porte Univer prevedono di serie il rinforzo interno per l'applicazione dei due chiudiporta.

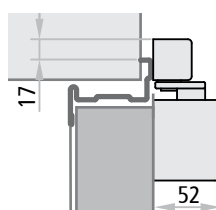
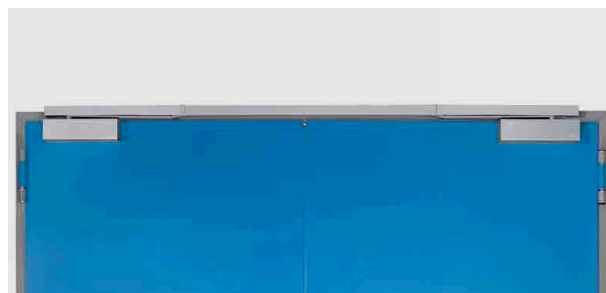

RC2-EMF1 UNIVER

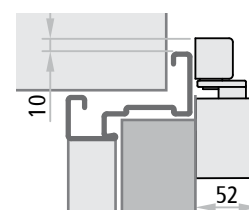

RC2-EMF1 PROGET

Modello	apertura massima in assenza di ingombri			assorbimento	certificato CE	norma
	anta attiva	anta passiva	alimentazione			
RC/STD	180°	180°	-	-	0425-ICIM-1153	EN 1158
RC2	175°	175°	-	-	0432-BPR-0051 0432-BPR-0026	EN 1154 EN 1158
RC2-G	120°	120°	-	-	0432-BPR-0051 0432-BPR-0026	EN 1154 EN 1158
RC2-EMF1	175°	130°	24 Vcc	58,3 mA	0432-BPR-0051 0432-BPR-0025 0432-BPR-0026	EN 1154 EN 1155 EN 1158
RC2-EMF1-V	175°	130°	48 Vcc	45,8 mA	0432-BPR-0051 0432-BPR-0025 0432-BPR-0026	EN 1154 EN 1155 EN 1158

### NOTE

Per porte che devono chiudersi contrastando la pressione del vento o di forti correnti d'aria, è raccomandato l'utilizzo di un chiudiporta con maggiore forza di chiusura.

# Guarnizione sottoporta automatica

Per porte REVER - UNIVER - PROGET

**NINZ**<sup>®</sup>  
FIREDOORS

## GUARNIZIONE SOTTOPORTA AUTOMATICA

Su richiesta le porte Rever, Univer e Proget sono fornibili con guarnizione sottoporta per proteggere dagli spifferi la fessura tra anta e pavimento.

È complementare con la guarnizione FF applicata sul telaio, per avere un miglior isolamento acustico e una maggior tenuta all'aria della porta.

Si applica dal lato a spingere, fissandola con le viti in dotazione direttamente alla lamiera della porta, coprendo poi il meccanismo con un profilo completamente cieco in alluminio anodizzato argento. Su richiesta si può avere anche verniciato nello stesso colore dell'anta.

Si applica in cantiere su porta già montata, adattandola alla misura effettiva dell'anta.

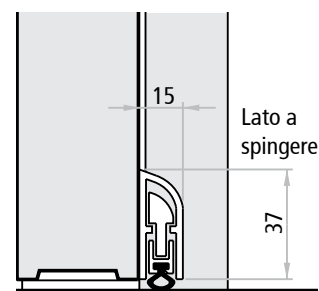

## CAMPI DI APPLICAZIONE DELLA GUARNIZIONE SOTTOPORTA AUTOMATICA

### REVER e UNIVER multiuso

	FM L porta ad 1 anta	L1 anta attiva	L2 anta passiva con profilo 30x4 mm	guarnizione da usare
1 anta/attiva	da 500 a 513 mm	da 500 a 521 mm	da 400 a 431 mm	L 430 mm
	da 514 a 613 mm	da 522 a 621 mm	da 432 a 531 mm	L 530 mm
	da 614 a 713 mm	da 622 a 721 mm	da 532 a 631 mm	L 630 mm
	da 714 a 813 mm	da 722 a 821 mm	da 632 a 731 mm	L 730 mm
	da 814 a 913 mm	da 822 a 921 mm	da 732 a 831 mm	L 830 mm
anta passiva	da 914 a 1013 mm	da 922 a 1000 mm	da 832 a 931 mm	L 930 mm
	da 1014 a 1113 mm		da 932 a 1000 mm	L 1030 mm
	da 1114 a 1213 mm			L 1130 mm
	da 1214 a 1313 mm			L 1230 mm
	da 1314 a 1350 mm			L 1330 mm

### UNIVER tagliafuoco

	FM L porta ad 1 anta	L1 anta attiva	L2 anta passiva con profilo 30x4 mm	guarnizione da usare
1 anta/attiva	da 500 a 513 mm	da 500 a 513 mm	da 400 a 444 mm	L 430 mm
	da 514 a 613 mm	da 514 a 613 mm	da 445 a 544 mm	L 530 mm
	da 614 a 713 mm	da 614 a 713 mm	da 545 a 644 mm	L 630 mm
	da 714 a 813 mm	da 714 a 813 mm	da 645 a 744 mm	L 730 mm
	da 814 a 913 mm	da 814 a 913 mm	da 745 a 844 mm	L 830 mm
anta passiva	da 914 a 1013 mm	da 914 a 1000 mm	da 845 a 944 mm	L 930 mm
	da 1014 a 1113 mm		da 945 a 1000 mm	L 1030 mm
	da 1114 a 1213 mm			L 1130 mm
	da 1214 a 1313 mm			L 1230 mm
	da 1314 a 1350 mm			L 1330 mm

### PROGET tagliafuoco e multiuso

	FM L porta ad 1 anta	L1 anta attiva	L2 anta passiva	guarnizione da usare
1 anta/attiva o passiva	da 500 a 520 mm	da 500 a 520 mm	da 350 a 435 mm	L 430 mm
	da 521 a 620 mm	da 521 a 620 mm	da 436 a 535 mm	L 530 mm
	da 621 a 720 mm	da 621 a 720 mm	da 536 a 635 mm	L 630 mm
	da 721 a 820 mm	da 721 a 820 mm	da 636 a 735 mm	L 730 mm
	da 821 a 920 mm	da 821 a 920 mm	da 736 a 835 mm	L 830 mm
	da 921 a 1020 mm	da 921 a 1020 mm	da 836 a 935 mm	L 930 mm
	da 1021 a 1120 mm	da 1021 a 1120 mm	da 936 a 1035 mm	L 1030 mm
	da 1121 a 1220 mm	da 1121 a 1220 mm	da 1036 a 1135 mm	L 1130 mm
	da 1221 a 1320 mm	da 1221 a 1320 mm	da 1136 a 1235 mm	L 1230 mm
	da 1321 a 1340 mm	da 1321 a 1330 mm	da 1236 a 1330 mm	L 1330 mm

# Scossalina - Gocciolatoio - Fascioni

Per porte NINZ



ACCESSORI porte

## SCOSSALINA

A richiesta per porte Univer e Proget, da ordinare assieme alla porta.

Concepita con lo scopo di favorire l'installazione all'esterno delle porte metalliche, la scossalina ha la funzione di evitare che la pioggia si infiltri fra la battuta superiore dell'anta e il telaio della porta. La sporgenza ridotta e la verniciatura RAL per esterno nello stesso colore del telaio ne consentono l'integrazione con la geometria della porta.

Si applica sulla parete a contatto con il traverso del telaio. Realizzata in lamiera zincata, dello spessore di 10/10 mm e provvista di fori per il fissaggio (viti e tasselli esclusi). Disponibile per porte con FM L da 500 a 2660 mm (per FM L > 2360 mm fornita in due pezzi).

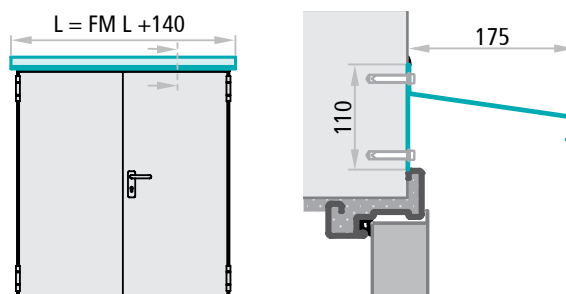

### ATTENZIONE

Non protegge la porta da precipitazioni oblique. In presenza di oblò o griglie d'aerazione è sempre consigliabile di prevedere delle pensiline o tettoie a totale copertura.

## GOCCIOLATOIO

A richiesta per porte ad un'anta Univer e Proget. Serve normalmente ad evitare che la condensa, scendendo lungo l'anta, ristagni sotto la porta. Il profilo è in lamiera zincata ("Sendzimir") verniciato nello stesso colore dell'anta.

Si applica in cantiere, di norma dal lato a spingere dell'anta, dopo averlo tagliato a misura, fissandolo con le viti in dotazione.

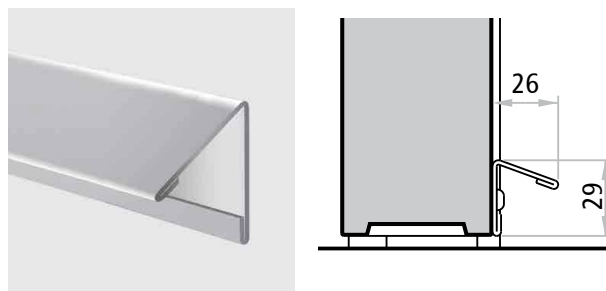

Lunghezze disponibili	FM L anta
828 mm	fino 800
928 mm	fino 900
1028 mm	fino 1000
1378 mm	fino 1350

## FASCIONI DI PROTEZIONE

A richiesta per porte ad 1 e 2 ante Univer e Proget, indicando il lato di applicazione (tirare o spingere).

Servono principalmente per proteggere la porta nei punti soggetti a strisciamento con carrelli, lettini di ospedale, ecc. Sono realizzati in lamiera d'acciaio inox satinato AISI 304 con altezza standard 230 mm.

Da fissare in cantiere con biadesivo già applicato sul retro, in basso (zoccoli) o ad altezza maniglia (fascioni).

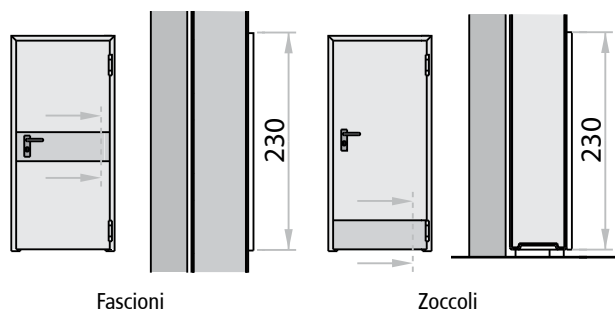

Fascioni

Zoccoli



Con fori predisposti (asole) per il passaggio del quadro maniglia e del cilindro.

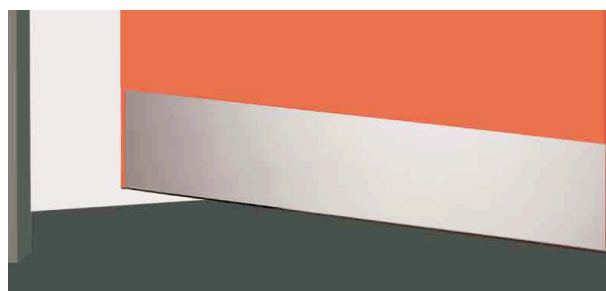

Esempio di applicazione dal lato a spingere

# Viti da muro - Falsotelaio

Per porte NINZ

**NINZ**<sup>®</sup>  
FIREDOORS

## VITI DA MURO PER FISSAGGIO SENZA TASSELLI

Campo di impiego: fissaggio con viti su muro o su falsotelaio, del telaio Proget REI 60/120 e multiuso, senza l'uso del tassello. Idoneo per l'impiego su calcestruzzo, mattone pieno, mattone semipieno, cemento alleggerito ed altri.

**Vantaggi:** risparmio di tempo e costi grazie al fissaggio diretto del telaio sul muro, senza riprese per allargamenti fori per il tassello. Grazie alla zincatura nera, la vite si maschera perfettamente con la guarnizione FC.

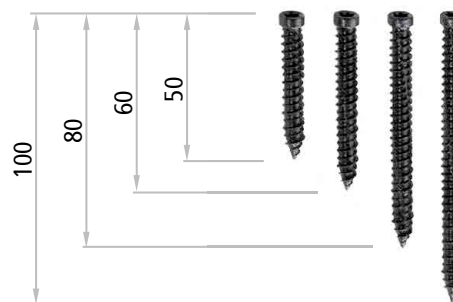

Dimensioni	descrizione
Ø 7,5 x 50 mm	indicata per il fissaggio su falsotelaio metallico
Ø 7,5 x 60 mm	indicata per il fissaggio su calcestruzzo e muri di alta consistenza
Ø 7,5 x 80 mm	indicata per il fissaggio su muri di media consistenza
Ø 7,5 x 100 mm	indicata per il fissaggio su muri di bassa consistenza

### NOTE

Fori da realizzare con punta da muro Ø 6 mm.

## FALSOTELAIO

Falsotelaio realizzato in profilo tubolare, sezione 30x15x1,5mm, ricavato da nastro d'acciaio zincato a caldo, completo di zanche da murare nella parete e dei distanziali da togliere a posa ultimata.

Da ordinare appositamente (obbligatorio per porte Proget REI 60 e REI 120 con fissaggio tramite viti su falsotelaio).

Falsotelaio realizzato in profilo tubolare, sezione 50x20x1,5mm, ricavato da nastro d'acciaio decapato, completo di zanche da murare nella parete e dei distanziali da togliere a posa ultimata.

Da ordinare appositamente (obbligatorio per porte Proget REI 30).

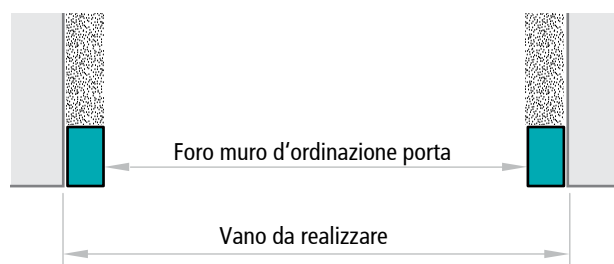

Sezione orizzontale

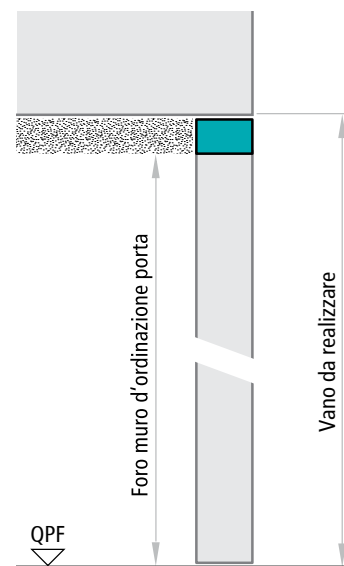

Sezione verticale

# MAC® Controllo Accessi Multifunzione

Sistema di apertura controllata

**NINZ**<sup>®</sup>  
FIREDOORS

I sistemi MAC e MAC FAILSAFE, installati sulla porta, consentono il controllo d'accesso, rendendo la maniglia attiva tramite consenso elettrico.

La particolarità dei sistemi MAC e MAC FAILSAFE è quella di avere concentrato nella serratura tutte le funzioni di comando e controllo, semplificando in questo modo l'impiantistica elettrica di cantiere.

## Differenze fra i sistemi MAC e MAC FAILSAFE:

- i sistemi MAC, in caso di mancanza di corrente, consentono l'apertura solo tramite chiave o dispositivo anti-panico/di emergenza. Quindi i sistemi MAC sono raccomandabili laddove sia prioritario che la porta rimanga chiusa, anche in assenza di corrente
- il sistema MAC FAILSAFE garantisce l'accesso in caso di mancanza di corrente. Quindi il sistema MAC FAILSAFE è raccomandabile quando, in assenza di corrente, sia prioritario garantire il libero passaggio.

## I vantaggi del sistema MAC sono molteplici, quali ad esempio:

- possibilità di alimentare a 12 Vcc/Vca o 24 Vcc/Vca, prevenendo quindi problemi dovuti a tensioni non adeguate
- *basso assorbimento di corrente:*
  - a 12 V la corrente di spunto è di 500 mA per i primi 5-6 sec. poi passa a una corrente di mantenimento di 250 mA
  - a 24 V la corrente di spunto è di 1 A per 300 millisecc. poi si assesta a 500 mA per 4-5 sec. infine passa ad una corrente di mantenimento di 250 mA per i restanti 25 sec.
- temporizzatore incorporato, per determinare la durata del consenso di apertura, con tempo fisso di 30 sec., evitando quindi aggiunte di temporizzatori esterni. Inoltre, in caso di fornitura assieme alla porta con reset automatico (azzeramento del tempo) ad ogni apertura della porta
- LED rosso/verde su placca maniglia per prevenire forzature inutili sulla stessa, segnalando quando è attivo il sistema di apertura
- possibile attivazione continua della maniglia (fermo a giorno)
- predisposizione per un eventuale LED remoto (non fornito) per segnalare a distanza l'attivazione/disattivazione della serratura
- accesso garantito in mancanza di corrente (solo tipo FAILSAFE)

Le porte fornite con i sistemi MAC e MAC FAILSAFE prevedono i cavi all'interno dell'anta e i contatti elettrici fra anta e telaio. Nel caso di KIT viene fornito di serie un apposito passacavo ed i cavi di alimentazione della serratura sono da applicare esternamente.

## NOTE

Prima della posa della porta equipaggiata con serratura MAC o MAC FAILSAFE è necessario predisporre l'alimentazione elettrica (lato anta principale nel caso di porte a due ante) ad un'altezza di ca. 800mm dal pavimento finito e circa sullo spigolo della parete dove va appoggiata la porta.

I cavi di alimentazione devono avere una sezione max. di 0,75-1,0mm<sup>2</sup> e devono essere di tipo flessibile.



Maniglia in plastica con LED rosso/verde



Maniglia inox con LED rosso/verde



Doppi contatti elettrici tra anta e telaio

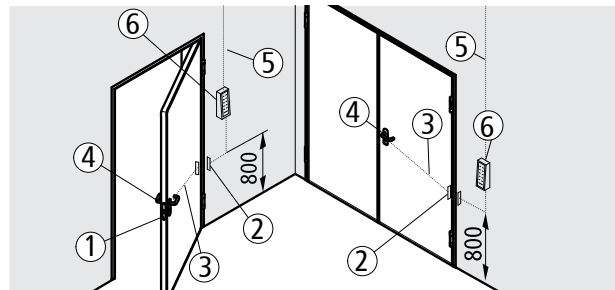

Schema componenti

La fornitura assieme alla porta prevede già installati: serratura con solenoide e scheda elettronica con temporizzatore incorporati (1), doppi contatti elettrici tra anta e telaio (2), cablaggio interno all'anta (3); forniti da installare: maniglia e placca con applicati LED rosso/verde e connettori di collegamento (4).

Non compreso: alimentazione ai contatti del telaio (5), pulsante di apertura e accessori di comando (6).

A differenza, la fornitura in KIT (fornitura separata dalla porta) prevede il passacavo tra anta ed alimentazione elettrica, anziché i doppi contatti. In caso di maniglia è prevista l'applicazione sull'anta di una canalina (non fornita) per il passaggio del cavo di alimentazione.

## SISTEMA MAC1 E MAC1 FAILSAFE

### Apertura della porta in mancanza di corrente

- MAC1: dal lato a tirare solo tramite chiave; dal lato a spingere con maniglione antipanico o maniglia d'emergenza.
- MAC1 FAILSAFE: dal lato a tirare tramite maniglia; dal lato a spingere con maniglione antipanico o maniglia d'emergenza.

### Funzionamento

Il sistema controlla l'accesso dal lato a tirare della porta. Con la serratura chiusa a chiave, il consenso di accesso avviene tramite impulso elettrico (pulsante, lettore badge, ecc.) che dà corrente nel caso di MAC1 e la toglie nel caso di MAC1 FAILSAFE. Dal lato a spingere è sempre possibile tramite maniglione antipanico o maniglia di emergenza. La maniglia attivata viene segnalata dall'accensione „LED verde“, mentre il „LED rosso“ segnala la maniglia in folle. I LED spenti segnalano mancanza di corrente.

### Funzione a tempo

In questa funzione il tempo di attivazione dura 30 secondi scaduti i quali la maniglia si disattiva. In caso di fornitura assieme alla porta, se l'apertura della porta avviene prima dei 30 sec. il temporizzatore si azzerava automaticamente.

### Funzione in continuo "fermo a giorno"

Questa funzione permette l'abilitazione della maniglia, che avviene tramite interruttore elettrico (non compreso nella fornitura), per un tempo più lungo (ad esempio tutto il giorno). Il LED verde rimane acceso per tutto il tempo in cui la maniglia è abilitata. Nel caso di fornitura assieme alla porta, il LED verde si spegne nel momento di apertura della porta fino alla completa richiusura.

**MAC 1 si può abbinare a tutti i maniglioni antipanico tipo BM ed alle maniglie di emergenza M3 e M3X (da ordinare a parte).**

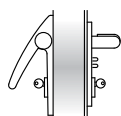

EX DC BM

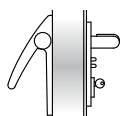

EX/TW BM

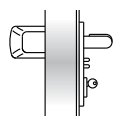

SL BM

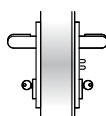

M3

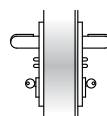

M1

## SISTEMA MAC2 E MAC2 FAILSAFE

### Apertura della porta in mancanza di corrente

- MAC2: da entrambi i lati solo tramite chiave.
- MAC2 FAILSAFE: da entrambi i lati tramite maniglia.

### Funzionamento

Il sistema controlla l'accesso da entrambi i lati della porta. Con la serratura chiusa a chiave, il consenso di accesso avviene tramite impulso elettrico (pulsante, lettore badge, ecc.) che dà corrente nel caso di MAC2 e la toglie nel caso di MAC2 FAILSAFE. Le maniglie attivate vengono ambedue segnalate dall'accensione „LED verde“, mentre il „LED rosso“ segnala le maniglie in folle. I LED spenti segnalano mancanza di corrente.

### Funzione a tempo

In questa funzione il tempo di attivazione dura 30 sec. scaduti i quali entrambe le maniglie si disattivano. In caso di fornitura assieme alla porta, se l'apertura della porta avviene prima dei 30 sec. il temporizzatore si azzerava automaticamente.

### Funzione in continuo "fermo a giorno"

Questa funzione permette l'abilitazione delle maniglie, che avviene tramite interruttore elettrico (non compreso nella fornitura), per un tempo più lungo (ad esempio tutto il giorno). Il LED verde di ambedue le maniglie rimane acceso per tutto il tempo in cui le maniglie sono abilitate. Nel caso di fornitura assieme alla porta, entrambi i LED verdi si spengono nel momento di apertura della porta fino alla completa richiusura.

**MAC 2 è fornita di serie con la maniglia M1 in plastica nera. Su richiesta è abbinabile alla maniglia M1X in acciaio inox (da ordinare a parte).**

## SISTEMA MAC3 E MAC3 FAILSAFE

### Apertura della porta in mancanza di corrente

- MAC3: dal lato a spingere solo tramite chiave; dal lato a tirare con maniglia d'emergenza M3tir o M3Xtir.
- MAC3 FAILSAFE: dal lato a spingere tramite maniglia; dal lato a tirare con maniglia d'emergenza M3tir o M3Xtir.

### Funzionamento

Il sistema controlla l'accesso dal lato a spingere della porta. Con la serratura chiusa a chiave, il consenso di accesso avviene tramite impulso elettrico (pulsante, lettore badge, ecc.) che dà corrente nel caso di MAC3 e la toglie nel caso di MAC3 FAILSAFE. Dal lato a tirare, l'apertura è sempre possibile tramite maniglia di emergenza. La maniglia attivata viene segnalata dall'accensione „LED verde“, mentre il „LED rosso“ segnala la maniglia in folle. I LED spenti segnalano mancanza di corrente.

### Funzione a tempo

In questa funzione il tempo di attivazione dura 30 secondi scaduti i quali la maniglia si disattiva. In caso di fornitura assieme alla porta, se l'apertura della porta avviene prima dei 30 sec. il temporizzatore si azzerava automaticamente.

### Funzione in continuo "fermo a giorno"

Questa funzione permette l'abilitazione della maniglia, che avviene tramite interruttore elettrico (non compreso nella fornitura), per un tempo più lungo (ad esempio tutto il giorno). Il LED verde rimane acceso per tutto il tempo in cui la maniglia è abilitata. Nel caso di fornitura assieme alla porta, il LED verde si spegne nel momento di apertura della porta fino alla completa richiusura.

**MAC 3 è fornita di serie con la maniglia M3tir in plastica nera. Su richiesta è abbinabile alla maniglia M3Xtir in acciaio inox (da ordinare a parte).**

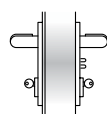

M3tir

### NOTE

Prima della posa della porta equipaggiata con serratura MAC o MAC FAILSAFE è necessario predisporre l'alimentazione elettrica (lato anta principale nel caso di porte a due ante) ad un'altezza di ca. 800mm dal pavimento finito e circa sullo spigolo della parete dove va appoggiata la porta.

I cavi di alimentazione devono avere una sezione max. di 0,75-1,0mm<sup>2</sup> e devono essere di tipo flessibile.

## ELETTROMANIGLIA MULTITENSIONE ELM/MT

Sistema di apertura controllata della porta che tramite un dispositivo elettronico rende attiva la maniglia. Quest'ultima è dotata di temporizzatore interno con durata del consenso di apertura di 30 sec., trascorsi i quali l'elettromaniglia si disattiva. È possibile mantenere abilitata la maniglia per un tempo più lungo, alimentandola tramite interruttore elettrico.

L'accensione di un LED verde ed un segnale acustico (buzzer) stanno ad indicare l'abilitazione della maniglia, un LED rosso ne indica invece la inabilitazione.

**Se ordinato assieme alla porta, il sistema ELM/mt comprende:** elettromaniglia, contatti elettrici tra anta e telaio, cavo di alimentazione interno all'anta collegato ai contatti elettrici, quadro comando, serratura e viti di fissaggio.

**Se ordinato separato dalla porta, il sistema comprende:** elettromaniglia, quadro di comando e viti di fissaggio.

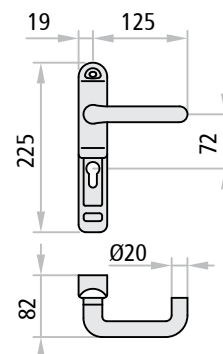
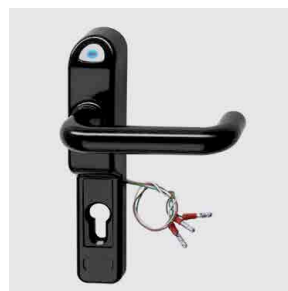

### Dati tecnici

alimentazione	12 Vcc/Vca - 24 Vcc/Vca
corrente assorbita	a 12 V: 500 mA - a 24 V: 200 mA
corrente di spunto	a 12 V: 700 mA - a 24 V: 300 mA
temperatura minima di funzionamento	-5°C

## ELETTROMANIGLIA MULTITENSIONE ELM/CISA

Sistema di apertura controllata della porta che tramite un dispositivo elettronico rende attiva la maniglia. Dotato di temporizzatore a parte (da inserire in quadro elettrico) impostabile per diversi tempi di apertura: da un minimo di 0,1 sec. fino anche ad un massimo di 10 gg. Dotata di LED verde per segnalare l'abilitazione della maniglia.

Il sistema ELM/cisa comprende: elettromaniglia, 2 metri di cavo di alimentazione, passacavo per il collegamento fra anta e telaio, quadro maniglia 8/9, viti di fissaggio, temporizzatore regolabile da quadro fornito con imballo a parte.

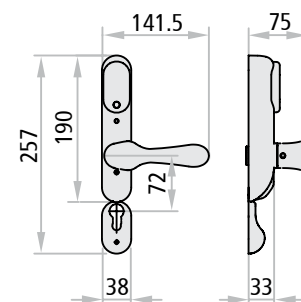

### Dati tecnici

alimentazione	12 Vcc/Vca - 24 Vcc/Vca
corrente	assorbita: 360 mA - di spunto: 800 mA
temperatura di funzionamento	-20°C ÷ +80°C

## SISTEMI DI APERTURA COMBINABILI CON ELETTROMANIGLIE ELM/MT O ELM/CISA

### Maniglioni antipanico

Il senso di apertura controllato e quello dal lato a tirare della porta (lato elettromaniglia). Chiudendo a chiave la serratura viene inibito il funzionamento dell'elettromaniglia, mentre dal lato a spingere l'apertura è sempre possibile tramite il maniglione antipanico.

Utilizzo: porte ad 1 o 2 ante per uscita antipanico dove si vuole controllare l'accesso dal lato a tirare.

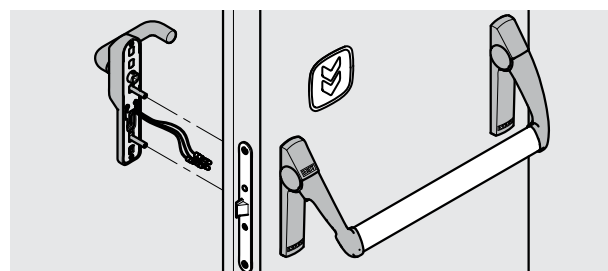

Exus

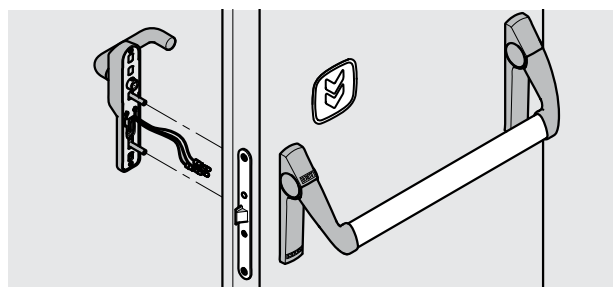

Twist

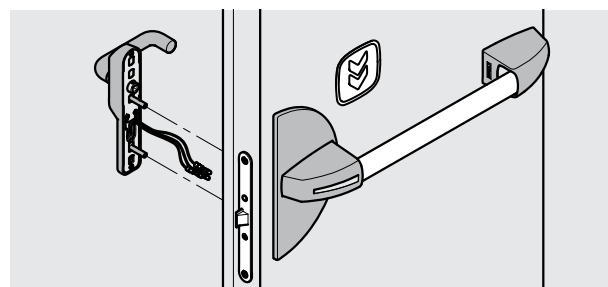

Slash



## MANIGLIE D'EMERGENZA COMBINABILI CON ELETTROMANIGLIA ELM/MT O ELM/CISA

### MSC, MSC-X

Utilizzo: per porte ad 1 e 2 ante dove si vuole controllare uno dei due sensi di apertura. Chiudendo a chiave viene inibito il passaggio in entrambi i sensi.

Il senso di apertura controllato può essere indifferentemente quello a tirare o quello a spingere in conseguenza di dove si applica l'elettromaniglia.

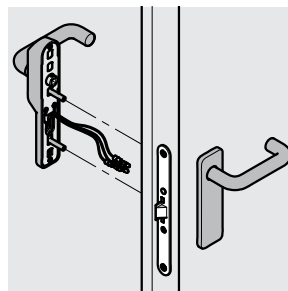

MSC

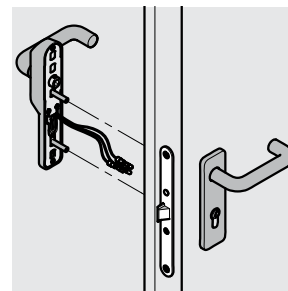

MCC/S

### MCC/S, MCC/S-X

Utilizzo: per porte ad 1 e 2 ante dove si vuole controllare l'accesso dal solo lato a tirare (lato elettromaniglia). Chiudendo a chiave viene inibito il passaggio dal lato a spingere, ma non quello dove è applicata l'elettromaniglia.

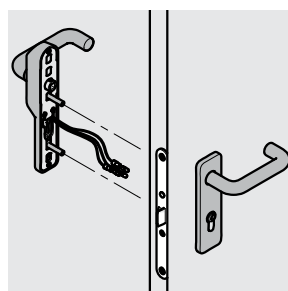

MCC/T

### MCC/T, MCC/T-X

Utilizzo: per porte ad 1 e 2 ante dove si vuole controllare l'accesso dal solo lato a spingere (lato elettromaniglia). Chiudendo a chiave viene inibito il passaggio dal lato a tirare, ma non quello dove è applicata l'elettromaniglia.

## MANIGLIE D'EMERGENZA COMBINABILI CON ELETTROMANIGLIA ELM/MT

### M3, M3X

Utilizzo: porte ad 1 o 2 ante per uscita di emergenza dove si vuole controllare l'accesso dal lato a tirare.

Il senso di apertura controllato è quello dal lato a tirare della porta (lato elettromaniglia). Chiudendo a chiave la serratura viene inibito il funzionamento dell'elettromaniglia, mentre dal lato a spingere l'apertura è sempre possibile tramite la maniglia di emergenza M3.

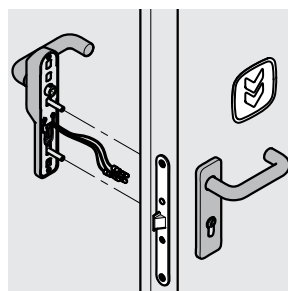

M3

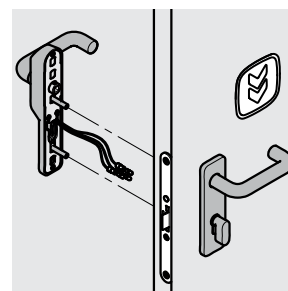

HOT-CIL

### HOT-CIL, HOT-CIL-X

Utilizzo: per porte delle stanze di Hotel.

Il senso di apertura controllato è quello dal lato a spingere della porta (lato elettromaniglia). L'apertura dal lato a spingere avviene tramite consenso elettrico all'elettromaniglia.

Dal lato stanza, l'apertura è sempre possibile agendo sulla maniglia, anche nel caso di serratura chiusa con il pomolo a goccia.

## SENSORE ELETTROMAGNETICO

Il sensore elettromagnetico permette di controllare lo stato della porta. Si installa applicandolo sulla porta ed è costituito di due elementi: un contatto elettromagnetico con due fili ed un magnete.

### Dati tecnici

portata massima	200 Vcc / 500 mA su carico resistivo
contatto di scambio interno	n.a. (n.c. con magneti allineato)
temperature di funzionamento	+5 / +40 °C

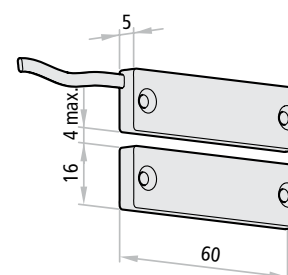

# Elettromagnete blocco porta

Sistema di apertura controllata

**NINZ**<sup>®</sup>  
FIREDOORS

## ELETTROMAGNETE BLOCCO PORTA

Il sistema è da utilizzare nei casi particolari dove le porte devono rimanere normalmente chiuse e aperte solo con un consenso elettrico. L'elettromagnete alimentato elettricamente mantiene sempre chiusa la porta con una forza di circa 300 kg., rendendo inutile ogni manovra di apertura con la maniglia. Solo con comando elettrico (lettore badge, pulsante a chiave, ecc.) o tramite consenso elettrico generato da impianto di rivelazione incendio, è possibile sbloccare l'elettromagnete rendendo agibile l'apertura.

### Funzionamento

La porta viene tenuta chiusa dall'elettromagnete (01) e dallo scrocco della serratura. L'apertura dall'esterno avviene tramite scheda magnetica (04) sul lettore Badge (02) del sistema di controllo a schede o altro sistema a scelta ed azionando lo scrocco con la maniglia o la chiave.

Dall'interno lo sblocco dell'elettromagnete avviene tramite pulsante di sblocco (03) (anche a distanza) oppure con lo stesso sistema come dal lato a tirare e comunque deve essere azionato lo scrocco della serratura con maniglia o chiave. L'elettromagnete in stato di tenuta viene segnalato dall'accensione del „LED rosso“, mentre il „LED verde“ segnala il temporaneo rilascio. Inoltre è presente un relè n.a./n.c. di stato dell'elettromagnete.

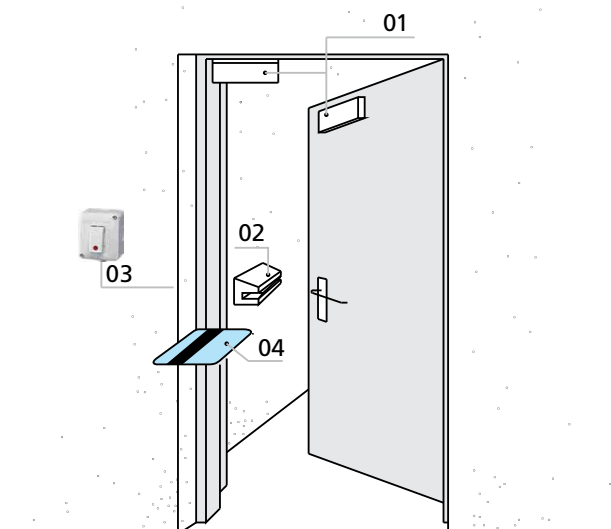

### NOTE

Lo sblocco della porta è possibile solo se la serratura non è chiusa a chiave.

### Dati tecnici

alimentazione	12/24 Vcc	temporizzatore di richiusura	0 ÷ 90 sec.
corrente assorbita	500 mA a 12 Vcc - 250 mA a 24 Vcc	norma di compatibilità elettrom.	EMC - UNI CEI 70011
forza di tenuta	fino a 300 Kg.	n° del certificato	0123/02

## COMPONENTI COMPRESI CON L'ELETTROMAGNETE BLOCCO PORTA

### Per porte Proget

Elettromagnete blocco porta con tenuta 300 kg, 12/24 Vcc, piastra di fissaggio, ancora con sottopiastra di fissaggio in acciaio inox.

### Per porte Univer/Rever

Elettromagnete blocco porta con tenuta 300 kg, 12/24 Vcc, piastra e angolare di fissaggio, ancora con sottopiastra di fissaggio in acciaio inox.

### Sistemi di controllo

- Tastiera a codice "Access"
- Sistema di controllo a schede
- Lettore biometrico ad impronta
- Pulsante di sblocco

### NOTE

Le specifiche dettagliate dei Sistemi di controllo si possono trovare nella pagina "Accessori di comando".



Elettromagnete PROGET



Elettromagnete UNIVER/REVER

# Accessori di comando/alimentazione

Per sistemi di apertura controllata MAC® - ELM/mt - ELM/cisa - Elettromagnete blocco porta

**NINZ**<sup>®</sup>  
FIREDOORS

## SISTEMI DI CONTROLLO E RELATIVI ACCESSORI

### Tastiera a codice „Access“

Tastiera a 10 tasti numerici più un pulsante di Enter con elettronica di gestione per 1 porta, temporizzatore incorporato (0,5 ÷ 25 sec.) e cavo flat. Fino a 500 codici differenti memorizzabili, formati da 1 a 10 cifre.

#### Dati tecnici

alimentazione	12 ÷ 18 Vca/Vcc
uscita	relé

### Sistema di controllo a schede

Sistema di controllo a schede, con elettronica di gestione per 1 porta, temporizzatore ed alimentatore incorporati, lettore Badge, cavo flat, tre schede di programmazione ed una scheda magnetica semplice codificata. Predisposizione per la gestione controllata multiporte da P.C.

#### Dati tecnici

alimentazione	230 Vca
uscita	12 Vcc, max. 0,5 A

### Sistema biometrico ad impronta

Letto biometrico per la lettura delle impronte digitali e la trasformazione in keycode. Con unità interna per la registrazione, memorizzazione e cancellazione degli utenti, unità esterna per la lettura delle impronte e alimentatore autonomo a bassa tensione. L'alimentazione per la gestione della porta non è compresa nella fornitura.

#### Dati tecnici

alimentazione	230 Vca
uscita	relé

### Pulsante di sblocco

Pulsante di sblocco con involucro bianco e spia di controllo.

### Alimentatore Switching

Combinabile con "Tastiera a codice Access", con "Sistema biometrico ad impronta" e per gestire:

- max. nr. 10 Controllo Accesso Multifunzione MAC® \*
- oppure max. nr. 5 Elettromagnete blocco porta
- oppure max. nr. 5 Elettromaniglia ELM/mt \*
- oppure max. nr. 8 Elettromaniglia ELM/cisa \*

\* purché comandati non contemporaneamente

#### Dati tecnici

alimentazione	230 Vca
uscita	12 Vcc - 3 A

#### NOTE

Possibilità di collegare una coppia di batterie tampone all'alimentatore Switching (vedi "Sistemi di trattenuta ante").



Tastiera a codice „Access“

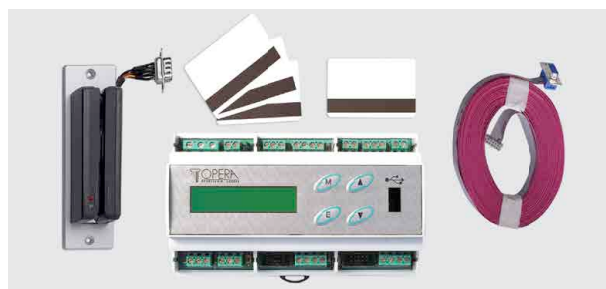

Sistema di controllo a schede



Letto biometrico



Pulsante di sblocco



Alimentatore Switching

# Sistemi di trattenuta ante

Per porte e portoni tagliafuoco

**NINZ**<sup>®</sup>  
FIREDOORS

## CENTRALE MONOZONA C2

Certificata secondo la norma EN 54-2 e EN 54-4.

La centrale è stata progettata e realizzata per rispondere alla normativa UNI EN 54 che regola le centrali per allarme antincendio ed i relativi accessori che devono essere anch'essi rispondenti alla loro parte di normativa EN 54.

Da utilizzare per la gestione degli elettromagneti di trattenuta ante delle chiusure tagliafuoco. Controlla tutte le uscite verso i rivelatori di fumo e calore, i pulsanti di allarme e di reset, la sirena esterna e la carica delle batterie tampone. Ogni avaria o malfunzionamento viene segnalato sul pannello frontale tramite led e, per i casi previsti, anche tramite segnalazione acustica interna. Gli allarmi o le avarie possono essere resettate in tre modi: con un pulsante nei pressi della centrale, o con altri due pulsanti del pannello frontale, uno dei quali attivabile solo con chiave.

### Dati tecnici

modello	52002
alimentazione primaria	230 Vca, 100 mA, 50-60Hz
alimentazione ausiliaria	2 batterie 12 Vcc/1,1 ÷ 1,3 Ah
corrente „I”	min. 264 ÷ max. 424 mA
corrente max. fornita dalle batterie	300 mA
uscita carica batteria tampone	24 Vcc (27,6 Vcc)
grado di protezione	IP30
temperatura di funzionamento	-5°C ÷ +40°C
zone operative	zona singola (monozona)
allarme acustico	buzzer interno
segnalazione "low battery"	buzzer interno ad intermittenza
certificato CE	0051-CPD-0264
conforme alle norme	EN 54-2 + A1:2006 EN 54-4:1997 + A1:2002 + A1:2006

## BATTERIE TAMPONE

Coppia di batterie tampone ricaricabili 12 Vcc/1,2 Ah

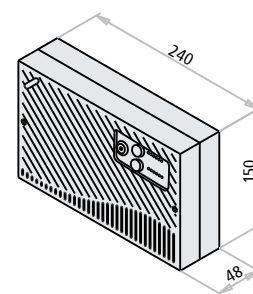

### ATTENZIONE

In base alla norma EN 54-4 la centrale monozona deve essere obbligatoriamente dotata di:

- nr. 1 rivelatore di fumo/calore RFC certif. EN 54-7
- nr. 1 coppia di batterie tampone
- nr. 1 sirena elettronica esterna certif. EN 54-3
- nr. 1 pulsante di attivazione allarme certif. EN 54/11
- nr. 1 pulsante di tacitazione allarmi incendio/segnalazione guasto

### GESTISCE

- max. nr. 5 rivelatori di fumo/calore RFC
- max. nr. 5 pulsanti di attivazione allarme
- max. nr. 2 sirene elettroniche
- nr. 4 elettromagneti EM o EMP o EMr
- nr. 2 batterie tampone



## RIVELATORE DI FUMO E CALORE RFC

Certificato secondo le norme UNI EN 54-5 e EN 54-7. Rivelatore di fumo e calore RFC caratterizzato da involucro in ABS di colore bianco. Il funzionamento è di tipo ottico/termico con temperatura fissa di intervento compresa fra 54 e 65°C. Per garantire un perfetto funzionamento i rivelatori devono essere sottoposti ad una regolare manutenzione semestrale. Ricordiamo che è comunque sconsigliabile posizionare il sensore dove sono presenti forti correnti d'aria.

### Dati tecnici

tensione funzionamento	10 ÷ 30 Vcc, tipico 24 Vcc
consumo a riposo a 24 Vcc	70 µA
assorbimento in allarme a 24 Vcc	50 mA

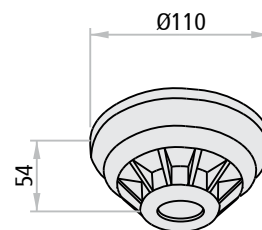

### Dati tecnici

temperatura di funzionamento	-40°C ÷ +60°C
conforme alle norme	EN 54-5, EN 54-7

## SIRENA ELETTRONICA

Comprende la funzione di controllo del volume per l'installazione in ambienti interni o all'esterno. La connessione si effettua tramite morsetti doppi (6) per derivazione.

### Dati tecnici

alimentazione	9 ÷ 28 Vcc
assorbimento in allarme a 12 Vcc	8 mA
assorbimento in allarme a 24 Vcc	16 mA
grado di protezione	IP65
temperatura di funzionamento	-25°C ÷ +70°C
conforme alla norma	EN 54-3



Con 28 o 32 toni selezionabili e secondo tono per allarmi a due stadi.

Dimensioni:  
Ø 91 x 91mm.

## PULSANTE DI ATTIVAZIONE ALLARME

La pressione sulla placca frontale in plastica attiva la commutazione del contatto elettrico. Il riarmo del contatto avviene manualmente a mezzo chiave (fornita in dotazione).

### Dati tecnici

alimentazione	max. 30 Vcc
grado di protezione	IP41
temperatura di funzionamento	max. +65°C
contatto di scambio interno	n.a./n.c.
conforme alla norma	EN 54-11



In ABS di colore rosso con peso di 110 gr.

Dimensioni:  
99 x 95 x 43mm.

# Sistemi di trattenuta ante

Per porte e portoni tagliafuoco

**NINZ**<sup>®</sup>  
FIREDOORS

## ELETTROMAGNETI

### EM da parete

Elettromagnete EM da parete composto da nucleo in metallo zincato, con involucro in materiale plastico di colore bianco, completo di pulsante per lo sblocco. Ancora composta da piattello in metallo nichelato e zoccolo snodato.

#### Dati tecnici EM - EMP

alimentazione	24 Vcc
assorbimento	60 mA
forza di tenuta	50 Kg.
certificato CE	0407-CPD-011 (IG-098-2004) /04
conforme alla norma	EN 1155

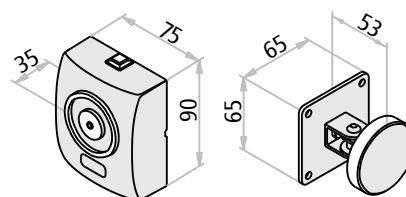

EM

ancora

### EMP da pavimento

Elettromagnete EMP da pavimento composto da nucleo in metallo zincato, con zoccolo di fissaggio di colore bianco, completo di pulsante per lo sblocco. Ancora composta da piattello in metallo nichelato e zoccolo snodato.

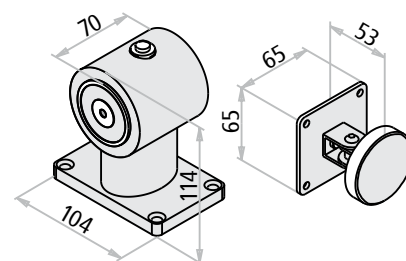

EMP

ancora

### EMr con rilascio a tirare

Elettromagnete EMr privo di pulsante di sblocco, in quanto il rilascio dell'ancora avviene manualmente tirando l'anta. La forza di tenuta è di ca. 50 Kg., mentre la forza necessaria per il rilascio è regolabile fra 4 e 12 Kg. Questo funzionamento evita possibili danneggiamenti del fissaggio dell'elettromagnete stesso. Involucro in acciaio inox satinato.

#### Dati tecnici

dimensioni elettromagnete	Ø 90 H 40 mm
sporgenza ancore	H40 (40mm) - H80 (80mm)
alimentazione - assorbimento	24 Vcc - 60 mA
forza di tenuta - forza di rilascio	50 Kg - regolabile da 4 a 12 Kg
certificato CE	0407-CPD-095 (IG-208-2006)
conforme alla norma	EN 1155



# Sistemi di trattenuta ante

Per porte tagliafuoco

**NINZ**<sup>®</sup>  
FIREDOORS

## FERMOPORTA ELETTROMAGNETICO A PAVIMENTO

Dispositivo di trattenuta ante, che consente l'installazione senza collegamenti elettrici, perché funzionante, in abbinamento con sistema di allarme antincendio, tramite le batterie (fornite).

Si applica nell'angolo in basso dell'anta, sul lato a spingere e consente di poter trattenere l'anta in qualsiasi posizione compresa fra 65° e 180°, semplicemente azionando con il piede il pistone di blocco contro una piastra a pavimento.

Si attiva acusticamente, tramite segnalazione della durata di almeno 20 secondi della sirena elettronica, rilasciando l'anta della porta.

Per potersi adattare all'ambiente d'installazione il dispositivo è dotato di una regolazione della sensibilità del segnale acustico di attivazione.

Per il fissaggio sull'anta consigliamo di applicare anche lo zoccolo inox (vedi pagina apposita), che ha lo scopo di proteggere la superficie verniciata e allo stesso tempo di rendere più stabile il fissaggio del fermoporta.

### Dati tecnici

alimentazione	2 batterie alcaline (fornite) - durata 12 mesi ca.
segnale di attivazione	intensità: 65 dB - durata: almeno 20 secondi
funzioni complementari	regolazione del segnale acustico di attivazione possibilità di programmare lo sblocco notturno auto-test settimanale
certificato CE	AE0021
conforme alla norma	EN 1155

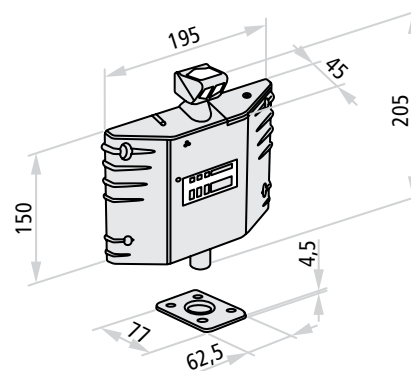

ACCESSORI  
porte

**"la sicurezza è  
nelle tue mani"**





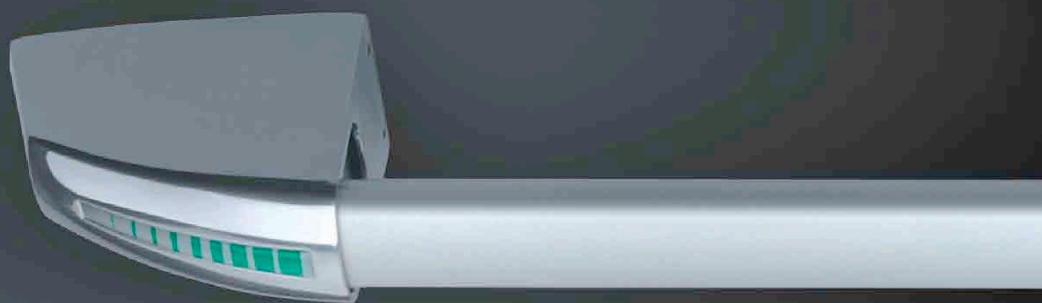

## **Dispositivi per uscite di emergenza e Dispositivi antipanico per uscite di sicurezza**

DISPOSIZIONI / NORMATIVE	128 - 132
DISPOSITIVI PER USCITE DI EMERGENZA	133 - 141
EXUS - PRESENTAZIONE, CARATTERISTICHE, CERTIFICAZIONE	142 - 147
EXUS PER VETRATE - CARATTERISTICHE, CERTIFICAZIONE	148 - 149
TWIST - PRESENTAZIONE, CARATTERISTICHE, CERTIFICAZIONE	150 - 153
SLASH - PRESENTAZIONE, CARATTERISTICHE, CERTIFICAZIONE	154 - 159
INFORMAZIONI GENERALI - VARIANTI A RICHIESTA, DISEGNI	160 - 165

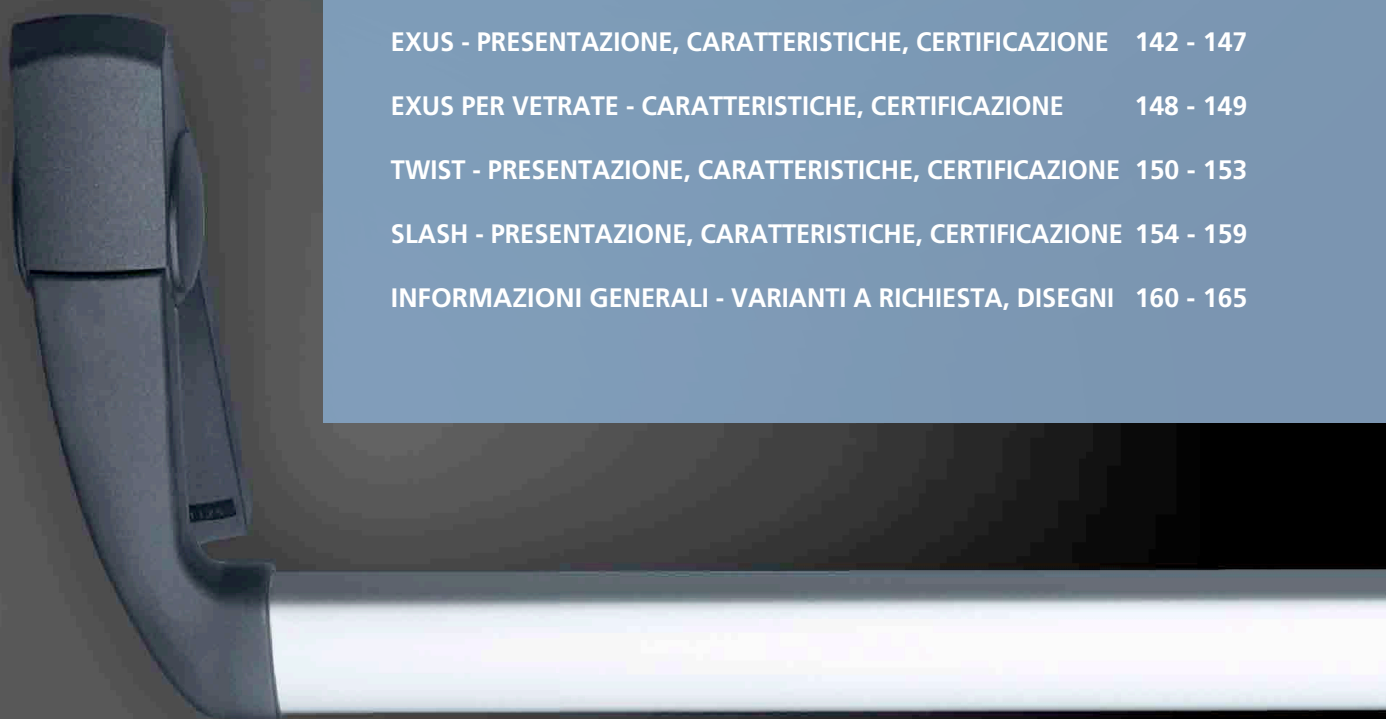

**DECRETO 3 NOVEMBRE 2004 E  
DECRETO 6 DICEMBRE 2011 DEL  
MINISTERO DELL'INTERNO**

**Disposizioni relative all'installazione ed alla manutenzione dei dispositivi per l'apertura delle porte installate lungo le vie di esodo, relativamente alla sicurezza in caso d'incendio.**

### Art.1 - Oggetto - Campo di applicazione

Il presente decreto stabilisce i criteri da seguire per la scelta dei dispositivi di apertura manuale, di seguito denominati «dispositivi», delle porte installate lungo le vie di esodo nelle attività soggette al controllo dei Vigili del fuoco ai fini del rilascio del certificato di prevenzione incendi, quando ne sia prevista l'installazione. I dispositivi di cui al comma precedente devono essere conformi alle norme UNI EN 179 o UNI EN 1125 o ad altre a queste equivalenti, secondo quanto disposto nel successivo art. 3.

### Art.3 - Criteri di installazione

Ai sensi del decreto del Presidente della Repubblica 21 aprile 1993, n. 246, i dispositivi di cui all'art. 1 devono essere muniti di marcatura **CE**.

### Art.4 - Commercializzazione, installazione e manutenzione dei dispositivi

La commercializzazione, l'installazione e la manutenzione dei dispositivi deve essere realizzata attraverso l'osservanza dei seguenti adempimenti:

#### a) per il produttore:

a.1) fornire le istruzioni per la scelta in relazione all'impiego per l'installazione e la manutenzione;

#### b) per l'installatore:

b.1) eseguire l'installazione osservando tutte le indicazioni per il montaggio fornite dal produttore del dispositivo;  
b.2) redigere, sottoscrivere e consegnare all'utilizzatore una dichiarazione di corretta installazione con esplicito riferimento alle indicazioni di cui al precedente punto b.1;

#### c) per il titolare dell'attività:

c.1) conservare la dichiarazione di corretta installazione;  
c.2) effettuare la corretta manutenzione del dispositivo osservando tutte le istruzioni per la manutenzione fornite dal produttore del dispositivo stesso;  
c.3) annotare le operazioni di manutenzione e controllo sul registro di cui all'art. 5, comma 2, del decreto del Presidente della Repubblica 12 gennaio 1998, n. 37.

### Art.5 - Termini attuativi e disposizioni transitorie

I dispositivi non muniti di marcatura **CE**, già installati nelle attività di cui all'art. 3 del presente decreto, sono sostituiti a cura del titolare in caso di rottura del dispositivo o sostituzione della porta o modifiche dell'attività che comportino un'alterazione peggiorativa delle vie di esodo o entro otto anni dalla data di entrata in vigore del presente decreto, **quindi entro il 18.02.2013**. L'obiettivo è garantire la sicurezza, intervenendo laddove necessario per garantire l'adeguatezza del prodotto, sfruttando l'anno e poco più che ci separa dal nuovo termine per la programmazione e l'implementazione di tutti gli interventi necessari.

**DECRETO 5 MARZO 2007 DEL  
MINISTERO INFRASTRUTTURE**

**Applicazione della direttiva n° 89/106/CEE sui prodotti da costruzione, recepita con decreto del Presidente della Repubblica 21 aprile 1993, n. 246, relativa alla individuazione dei prodotti e dei relativi metodi di controllo della conformità di "Accessori per serramenti".**

### Art. 1 - Metodi di attestazione della conformità

1. I prodotti oggetto del presente decreto e i riferimenti alle relative norme armonizzate sono riportati in allegato 1.

#### Allegato 1 - Individuazione dei prodotti e relative norme armonizzate di riferimento:

Per i prodotti accessori per serramenti le norme europee di riferimento sono:  
- EN 1125:1997/A1:2001 recepita come UNI EN 1125:2002 «Accessori per serramenti - Dispositivi antipanico per uscite di sicurezza azionati mediante una barra orizzontale - Requisiti e metodi di prova»;  
- EN 179:1997/A1:2001 recepita come UNI EN 179:2002 «Accessori per serramenti - Dispositivi per uscite di emergenza azionati mediante maniglia a leva o piastra a spinta - Requisiti e metodi di prova»;

### Art. 3 - Termini di impiego per prodotti privi di marcatura CE ovvero con marcatura CE non conforme al presente decreto

1. L'impiego dei prodotti di cui all'art. 1, legalmente immessi sul mercato prima dell'entrata in vigore del presente decreto, privi di marcatura **CE** ovvero con marcatura **CE** non conforme al presente decreto, fatto salvo quanto stabilito nelle regolamentazioni tecniche nazionali, è consentito non oltre sei mesi dalla data di scadenza del periodo di coesistenza, ovvero, qualora già scaduto, dalla data di entrata in vigore del presente decreto. Il presente decreto viene pubblicato nella Gazzetta Ufficiale della Repubblica italiana ed entra in vigore quindici giorni dopo la sua pubblicazione.

Roma, 5 marzo 2007.

**GAZZETTA UFFICIALE DELLA UNIONE EUROPEA 4.7.2009**

**Informazioni provenienti dagli stati membri: comunicazione della Commissione nell'ambito dell'applicazione della direttiva 89/106/CEE del Consiglio relativa al ravvicinamento delle disposizioni legislative, regolamentari e amministrative degli Stati Membri concernenti i prodotti da costruzione.**

OEN (1)	Riferimento e titolo della norma	Riferimento della norma sostituita
CEN	EN 1125:2008 Accessori per serramenti Dispositivi antipanico per uscite di sicurezza azionati mediante una barra orizzontale - Requisiti e metodi di prova	EN 1125/1997
CEN	EN 179:2008 Accessori per serramenti Dispositivi per uscite di emergenza azionati mediante maniglia a leva o piastra a spinta	EN 179/1997

Data di entrata in vigore della norma in quanto norma europea armonizzata	Data di scadenza del periodo di coesistenza
1.1.2009	1.1.2010

## NORME EN 1125: 2008 E EN 179:2008

Nuove norme europee per i dispositivi per uscite di sicurezza e uscite di emergenza marcati **CE**, entrate in vigore dal 01/01/2010 sostituendo le precedenti norme EN 1125: 1997 + A1:2001 e EN 179:1997.

La norma EN 1125: 2008 specifica i requisiti per la fabbricazione, le prestazioni e le prove dei dispositivi per le uscite antipanico azionati meccanicamente mediante barra orizzontale e progettati appositamente per l'utilizzo in una situazione di panico sulle vie di fuga.

La norma EN 179: 2008 specifica i requisiti per la fabbricazione, le prestazioni e le prove dei dispositivi per le uscite di emergenza azionati meccanicamente mediante una maniglia a leva o una piastra di spinta.

La conformità **CE** dei dispositivi di uscita antipanico e di emergenza ai requisiti delle norme, deve essere dimostrata mediante prova iniziale di tipo e controllo di produzione eseguita dal produttore sotto la sorveglianza continua da parte dell'organismo di certificazione.

### Requisiti prestazionali e di sicurezza

- La scelta di un dispositivo dipende da un'analisi del rischio del suo impiego, previsto sulle porte installate sulle vie di fuga o uscite di emergenza.
- Per le uscite antipanico sono previsti solamente dispositivi rispondenti alla norma EN 1125 che consentono di uscire in qualunque momento, mediante una sola operazione della barra orizzontale, che inoltre non necessitano di alcuna conoscenza preventiva del funzionamento del dispositivo e che l'apertura avvenga anche in condizioni di porta sottoposta a carico. Tali requisiti simulano infatti le forze che potrebbero essere applicate da persone in preda al panico.
- La norma EN 179 riguarda dispositivi di emergenza destinati ad essere usati in situazioni di emergenza in cui la gente sia abituata ad usare le uscite di sicurezza e la loro ferramenta e pertanto sia molto improbabile che si manifesti una situazione di panico.
- Un dispositivo per uscite antipanico o d'emergenza, deve essere progettato in modo tale da aprire una porta dall'interno in ogni momento e in meno di 1 secondo.
- I materiali di un dispositivo per le uscite antipanico devono essere adatti a consentirne il funzionamento a temperature comprese tra -10° e + 60°.
- **Deve essere verificata l'idoneità all'uso su porte tagliafuoco/tagliafumo, che si raggiunge solo superando una prova di resistenza al fuoco condotta su entrambi i lati della porta in conformità alla EN 1634-1.**
- **È estremamente importante che un dispositivo antipanico o d'emergenza non sia usato sull'insieme di una porta tagliafuoco il cui tempo di resistenza al fuoco è maggiore di quello per il quale il dispositivo è stato approvato.**
- Per ridurre il rischio di intrappolamento delle dita e/o il blocco del dispositivo sono prescritte delle verifiche da effettuare mediante ispezione visiva e misurazione con adeguati calibri.
- Gli spigoli ed angoli che potrebbero provocare lesioni alle persone devono essere arrotondati.
- Un dispositivo per uscita antipanico o d'emergenza che aziona aste verticali superiori ed inferiori (esempio anta passiva), deve assicurare che la eventuale manipolazione dell'asta inferiore non faccia azionare quella superiore.
- La controbocchetta montata sopra il pavimento, deve avere un'altezza non superiore a 15 mm e deve essere smussata in direzione della via di fuga.
- La lubrificazione periodica deve essere possibile senza smontare il dispositivo.
- Per consentire l'applicazione su porte con massa oltre i 200 kg e con dimensioni dell'anta oltre 1320 x 2520 mm sono richieste ulteriori prove da effettuare in condizioni più severe.
- La durabilità di un dispositivo viene classificata con il grado 6 (100.000 cicli) e con il grado 7 (200.000 cicli). Per le ante passive il grado 6 corrisponde a 10.000 cicli e il grado 7 a 20.000 cicli.
- La presenza di un comando dall'esterno (chiave, cilindro, maniglia a leva, pomolo ecc.) non deve, in alcun modo, impedire l'azionamento del dispositivo antipanico o d'emergenza dall'interno.
- **Un comando dall'esterno diverso da quelli previsti dal produttore del dispositivo antipanico non è da considerare conforme alla norma.**
- Un comando dall'esterno previsto dal produttore del dispositivo, può essere ad azionamento manuale od elettrico (es. elettromaniglia o serratura con attivazione elettrica della maniglia).
- I materiali che costituiscono il dispositivo, non devono contenere o rilasciare sostanze pericolose oltre i limiti previsti dalle norme europee o in qualsiasi regolamento nazionale.
- Un dispositivo per le uscite antipanico o d'emergenza deve essere fornito con istruzioni chiare e dettagliate per l'installazione e la manutenzione, compreso l'elenco di tutti gli elementi che sono stati collaudati e approvati per l'uso del dispositivo e che possono essere forniti in confezioni separate.
- **È fondamentale che un dispositivo per le uscite antipanico o d'emergenza sia installato come definito dal produttore e provvisto di componenti debitamente compatibili.**
- Normalmente la barra orizzontale o la leva dovrebbe essere installata ad un'altezza compresa tra 900 e 1100 mm dal livello del pavimento finito, quando la porta è in posizione di chiusura. Nel caso in cui si sappia che la maggior parte degli occupanti dei locali è rappresentata da bambini, si dovrebbe considerare di ridurre l'altezza della barra.
- A posa finita è da misurare con un dinamometro la forza necessaria da applicare sulla barra orizzontale per sganciare la serratura, le forze rilevate vanno scritte sul registro manutenzione delle istruzioni. Esse vanno consegnate all'utilizzatore, che dovrà conservarle ed utilizzarle per le necessarie operazioni di manutenzione.
- **Per garantire le prestazioni in conformità alla certificazione è necessario effettuare i controlli di manutenzione ordinaria ad intervalli non maggiori di un mese, verificando periodicamente che tutti i componenti del sistema siano ancora conformi all'elenco dei componenti forniti all'origine.**

### MARCATURA CE SECONDO EN 179:2008

Come leggere la marcatura CE:

	Marcatura di conformità CE costituita dal simbolo „CE” indicato nella Direttiva 93/68/CE																				
<b>Dispositivo per uscita d'emergenza M3</b>	Descrizione del prodotto																				
<b>Ninz S.p.A. Corso Trento, 2/A I-38061 ALA (TN)/ITALIA</b>	Nome o marchio identificativo e indirizzo registrato del produttore																				
<b>10</b>	Ultime due cifre dell'anno in cui è stata applicata la marcatura																				
<b>EN 179:2008</b>	Numero della norma																				
<b>0425</b>	Numero di identificazione dell'organismo di certificazione																				
<b>2147-CPD-2010</b>	Numero del certificato CE																				
<table border="1"> <tr> <td><b>3</b></td><td><b>7</b></td><td><b>7</b></td><td><b>B</b></td><td><b>1</b></td><td><b>4</b></td><td><b>4</b></td><td><b>2</b></td><td><b>A</b></td><td><b>A</b></td> </tr> <tr> <td>1°</td><td>2°</td><td>3°</td><td>4°</td><td>5°</td><td>6°</td><td>7°</td><td>8°</td><td>9°</td><td>10°</td> </tr> </table>	<b>3</b>	<b>7</b>	<b>7</b>	<b>B</b>	<b>1</b>	<b>4</b>	<b>4</b>	<b>2</b>	<b>A</b>	<b>A</b>	1°	2°	3°	4°	5°	6°	7°	8°	9°	10°	Classificazione del prodotto
<b>3</b>	<b>7</b>	<b>7</b>	<b>B</b>	<b>1</b>	<b>4</b>	<b>4</b>	<b>2</b>	<b>A</b>	<b>A</b>												
1°	2°	3°	4°	5°	6°	7°	8°	9°	10°												

### CLASSIFICAZIONE SECONDO EN 179:2008

Come leggere la classificazione:

#### Categoria d'uso (1° carattere)

Deve essere utilizzato un solo grado di uso:  
 - grado 3: uso molto frequente con scarsa propensione a prestare attenzione, cioè quando vi sia la possibilità di incidente e di uso improprio.

#### Durabilità (2° carattere)

Devono essere utilizzati due gradi di durabilità:  
 - grado 6: 100 000 cicli di prova;  
 - grado 7: 200 000 cicli di prova.

#### Massa della porta (3° carattere)

Devono essere utilizzati tre gradi di massa della porta:  
 - grado 5: fino a 100 kg;  
 - grado 6: fino a 200 kg;  
 - grado 7: oltre 200 kg.

#### Idoneità all'uso su porte tagliafuoco/tagliafumo (4° carattere)

Devono essere utilizzati tre gradi:  
 - grado 0: non approvato per l'uso su porte tagliafuoco/tagliafumo;  
 - grado A: idoneo all'uso su porte tagliafumo;  
 - grado B: idoneo all'uso su porte tagliafuoco/tagliafumo in base ad una prova in conformità alla EN 1634-1.

#### Sicurezza per le persone (5° carattere)

Deve essere utilizzato un solo grado di sicurezza per le persone:  
 - grado 1: tutti i dispositivi per le uscite antipanico devono garantire la sicurezza delle persone, pertanto ai fini della presente norma è indicato soltanto il grado massimo.

#### Resistenza alla corrosione (6° carattere)

Devono essere utilizzati due gradi di resistenza alla corrosione specificati nella EN 1670:2007:  
 - grado 3: 96 h (alta resistenza);  
 - grado 4: 240 h (altissima resistenza).

#### Sicurezza per i beni (7° carattere)

Devono essere utilizzati 5 gradi di sicurezza per i beni:  
 - grado 2: 1000N  
 - grado 3: 2000N  
 - grado 4: 3000N  
 - grado 5: 5000N

#### Sporgenza della barra orizzontale (8° carattere)

Devono essere utilizzati due gradi di sporgenza del dispositivo:  
 - grado 1: sporgenza fino a 150 mm (sporgenza maggiorata);  
 - grado 2: sporgenza fino a 100 mm (sporgenza standard).

#### Tipo di azionamento (9° carattere)

Devono essere utilizzati due tipi di azionamento:  
 - tipo A: dispositivo per le uscite d'emergenza con azionamento mediante maniglia a leva  
 - tipo B: dispositivo per le uscite di emergenza con azionamento mediante piastra a spinta (esempio SLASH).

#### Campo di applicazione della porta (10° carattere)

Devono essere utilizzate quattro categorie di campi di applicazione della porta secondo l'uso finale del dispositivo per le uscite d'emergenza:  
 - categoria A: porta ad un'anta, porta a due ante: anta attiva o passiva, apertura a spingere;  
 - categoria B: solo porta ad un'anta, apertura a spingere;  
 - categoria C: porta a due ante, solo anta passiva, apertura a spingere;  
 - categoria D: solo porta ad un'anta, apertura a tirare.

## MARCATURA CE SECONDO EN 1125:2008

Come leggere la marcatura CE:

	Marcatura di conformità CE costituita dal simbolo „CE” indicato nella Direttiva 93/68/CE																				
<b>Dispositivo antipanico EXUS</b>	Descrizione del prodotto																				
<b>Ninz S.p.A. Corso Trento, 2/A I-38061 ALA (TN)/ITALIA</b>	Nome o marchio identificativo e indirizzo registrato del produttore																				
<b>08</b>	Ultime due cifre dell'anno in cui è stata applicata la marcatura																				
<b>EN 1125:2008</b>	Numero della norma																				
<b>0425</b>	Numero di identificazione dell'organismo di certificazione																				
<b>0425 CPD 1228</b>	Numero del certificato CE																				
<table border="1"> <tr> <td><b>3</b></td><td><b>7</b></td><td><b>7</b></td><td><b>B</b></td><td><b>1</b></td><td><b>3</b></td><td><b>2</b></td><td><b>1</b></td><td><b>A</b></td><td><b>A</b></td> </tr> <tr> <td>1°</td><td>2°</td><td>3°</td><td>4°</td><td>5°</td><td>6°</td><td>7°</td><td>8°</td><td>9°</td><td>10°</td> </tr> </table>	<b>3</b>	<b>7</b>	<b>7</b>	<b>B</b>	<b>1</b>	<b>3</b>	<b>2</b>	<b>1</b>	<b>A</b>	<b>A</b>	1°	2°	3°	4°	5°	6°	7°	8°	9°	10°	Classificazione del prodotto
<b>3</b>	<b>7</b>	<b>7</b>	<b>B</b>	<b>1</b>	<b>3</b>	<b>2</b>	<b>1</b>	<b>A</b>	<b>A</b>												
1°	2°	3°	4°	5°	6°	7°	8°	9°	10°												

## CLASSIFICAZIONE SECONDO EN 1125:2008

Come leggere la classificazione:

### Categoria d'uso (1° carattere)

Deve essere utilizzato un solo grado di uso:

- grado 3: uso molto frequente con scarsa propensione a prestare attenzione, cioè quando vi sia la possibilità di incidente e di uso improprio.

### Durabilità (2° carattere)

Devono essere utilizzati due gradi di durabilità:

- grado 6: 100 000 cicli di prova;
- grado 7: 200 000 cicli di prova.

### Massa della porta (3° carattere)

Devono essere utilizzati tre gradi di massa della porta:

- grado 5: fino a 100 kg;
- grado 6: fino a 200 kg;
- grado 7: oltre 200 kg.

### Idoneità all'uso su porte tagliafuoco/tagliafumo (4° carattere)

Devono essere utilizzati tre gradi:

- grado 0: non approvato per l'uso su porte tagliafuoco/tagliafumo;
- grado A: idoneo all'uso su porte tagliafumo;
- grado B: idoneo all'uso su porte tagliafuoco/tagliafumo; in base ad una prova in conformità alla EN 1634-1.

### Sicurezza per le persone (5° carattere)

Deve essere utilizzato un solo grado di sicurezza per le persone:

- grado 1: tutti i dispositivi per le uscite antipanico devono garantire la sicurezza delle persone, pertanto ai fini della presente norma è indicato soltanto il grado massimo.

### Resistenza alla corrosione (6° carattere)

Devono essere utilizzati due gradi di resistenza alla corrosione specificati nella EN 1670:2007:

- grado 3: 96 h (alta resistenza);
- grado 4: 240 h (altissima resistenza).

### Sicurezza per i beni (7° carattere)

Deve essere utilizzato un solo grado di sicurezza per i beni:

- grado 2: esiste una categoria unica che rappresenta il grado minimo ottenibile in funzione del fatto che la sicurezza dei beni deve essere considerata secondaria rispetto a quella delle persone.

### Sporgenza della barra orizzontale (8° carattere)

Devono essere utilizzati due gradi di sporgenza della barra orizzontale:

- grado 1: sporgenza fino a 150 mm (sporgenza maggiorata);
- grado 2: sporgenza fino a 100 mm (sporgenza standard).

### Tipo di azionamento della barra orizzontale (9° carattere)

Devono essere utilizzati due tipi di azionamento:

- tipo A: dispositivo per le uscite antipanico con azionamento mediante barra a spinta (esempio EXUS, TWIST);
- tipo B: dispositivo per le uscite antipanico con azionamento mediante barra a contatto (esempio SLASH).

### Campo di applicazione della porta (10° carattere)

Devono essere utilizzate tre categorie di campi di applicazione della porta secondo l'uso finale del dispositivo per le uscite di sicurezza.

- categoria A: porta ad un'anta, porta a due ante: anta attiva o passiva, apertura a spingere;
- categoria B: solo porta ad un'anta, apertura a spingere;
- categoria C: porta a due ante, solo anta passiva, apertura a spingere.

# Disposizioni/Normativa

Dispositivi per uscite di emergenza / Dispositivi antipanico per uscite di sicurezza

**NINZ**<sup>®</sup>  
FIREDOORS

## IMPIANTI PROVE

La ns. azienda dispone di propri impianti di prova e sperimentazione per garantire la massima qualità, affidabilità e innovazione al servizio dei nostri clienti.



Forno aziendale

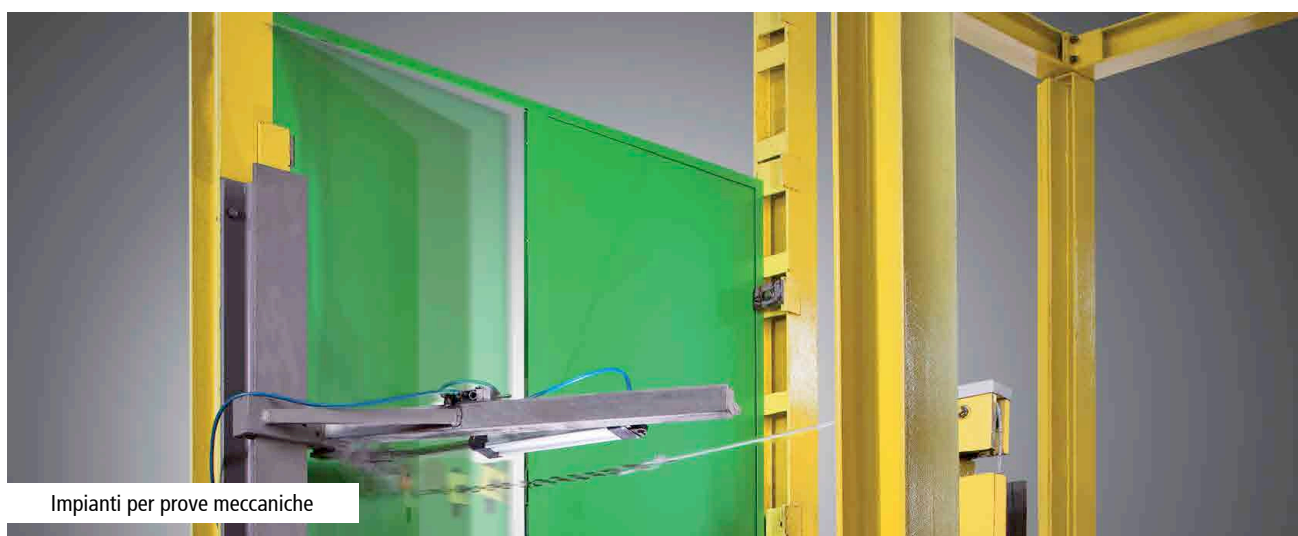

Impianti per prove meccaniche

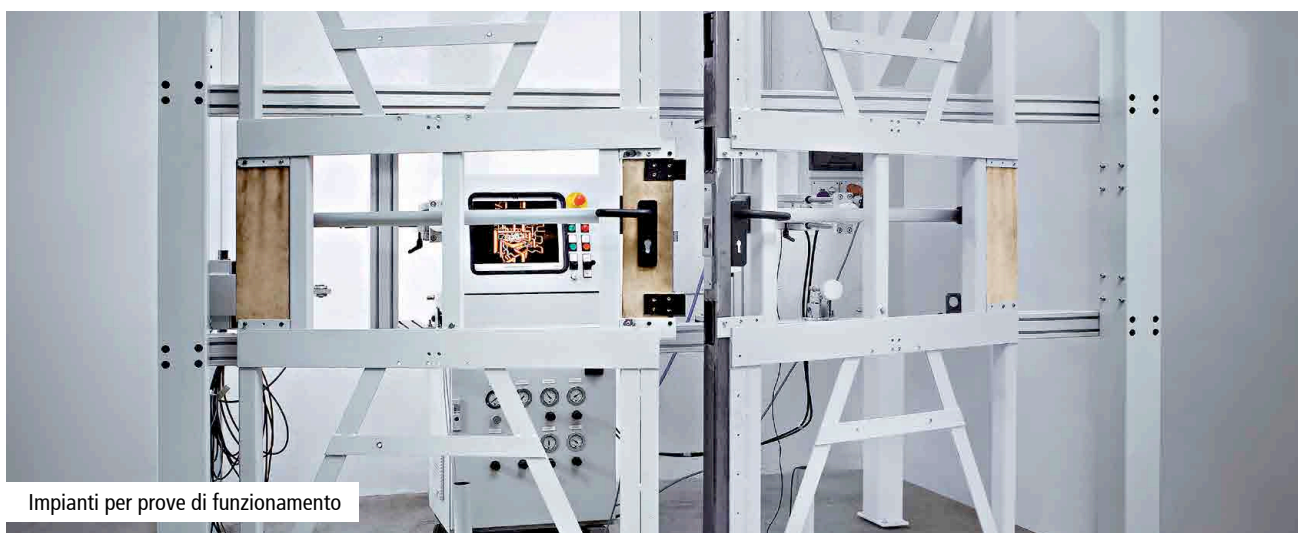

Impianti per prove di funzionamento

## PRESENTAZIONE

### Dispositivi per uscite di emergenza (maniglie d'emergenza)

La Ninz S.p.A., leader delle porte tagliafuoco, si conferma ancora una volta azienda che guarda avanti, al futuro con una ricerca continua che dà una forte identità per il design e la tecnologia ai propri prodotti come alla nuova gamma di maniglie per uscite d'emergenza.

Le maniglie sono marcate **CE** e sono già certificate secondo la norma europea UNI EN 179 : 2008 entrata in vigore il 1° gennaio 2010 e che prevede una serie di innovazioni sostanziali, ampliando ulteriormente i requisiti richiesti per la massima sicurezza e facilità di apertura.

### Il Kit ideato per le vostre esigenze

Quando ordinate separatamente dalla porta, le maniglie M3, M3X, M14, M14X, Hot CIL e HOT CIL-X vengono proposte in funzionali KIT per presentarli nella cornice più appropriata alla distribuzione.

Il confezionamento del KIT è determinante per dare assicurazioni al cliente, all'installatore e quindi all'utilizzatore finale di ricevere un sistema antipánico completo in tutte le sue parti sicuramente corrispondente in tutto e per tutto a quello certificato **CE**.

### Certificazioni e ricambi

Data l'importanza di mantenere la conformità dell'intero sistema certificato **CE**, si è posta particolare attenzione ai ricambi in quanto sono parti dell'intero sistema che è stato sottoposto a prova secondo la normativa UNI EN 179:2008 e quindi essenziali per il mantenimento del certificato **CE**. Solo montando un ricambio originale NINZ si ha quindi la garanzia che il prodotto mantiene le proprie caratteristiche e non le modifica nel tempo.

Proprio per questi motivi tutte le istruzioni delle maniglie d'emergenza riportano oltre le indicazioni per una corretta posa in opera e manutenzione, anche un disegno di esploso da cui individuare ogni minimo dettaglio del sistema certificato e tutti i riferimenti necessari per l'ordinazione dei ricambi.



# Maniglia d'emergenza M3

Maniglia d'emergenza per serratura ad infilare - EN 179:2008

**NINZ**<sup>®</sup>  
FIRE DOORS

## M3 IN PLASTICA NERA

### Descrizione

- Maniglia a leva per uscita di emergenza:
- Reversibile per apertura destra o sinistra
  - Applicabile a porta ad anta singola o anta attiva (anta principale) di porta a due ante posizionate in uscite di emergenza
  - Adatta per porte Rever/Univer/Proget e altri tipi di porte per uscite di emergenza
  - Le leve e le copriplacche sono in plastica nera, mentre l'anima della leva e le sottoplacche sono in acciaio zincato
  - La serratura è del tipo antipanico/tagliafuoco per cilindro a profilo europeo
  - Cilindro passante in ottone nichelato con 3 chiavi
  - Idonea per ante di dimensioni fino 1350 x 2880 mm/anta, di massa fino 300 kg/anta, con tenuta al fuoco fino EI<sup>2</sup>120 - REI120 e tenuta al fumo, sporgenza della maniglia 67 mm

### Utilizzo

La maniglia a leva per uscita di emergenza M3 viene utilizzata su porte destinate ad essere usate in situazioni di emergenza in cui la gente sia abituata ad usare le uscite di sicurezza e i loro dispositivi di apertura e pertanto sia molto improbabile che si manifesti una situazione di panico.

### Funzionamento

Con la serratura chiusa a chiave, la porta non è più apribile dal lato a tirare, mentre dal lato a spingere l'apertura è sempre possibile agendo sulla maniglia.

## VERSIONI DISPONIBILI

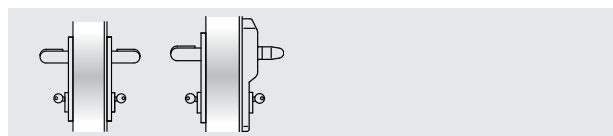

M3

M3 ELM/mt

## VARIANTI A RICHIESTA

- Serratura antipanico tipo MAC1, con funzione anche di controllo accesso
- Serratura antipanico a 3 punti di chiusura (solo per porte PROGET multiuso)
- Cilindri cifrati o maestri

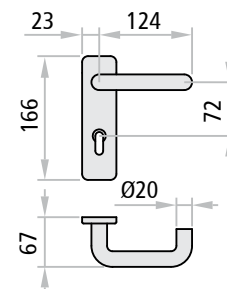

## FORNITURA INSIEME ALLA PORTA

### Per anta singola o per anta attiva (anta principale) di porte a due ante:

*Compreso (montato sulla porta):* la serratura antipanico entrata 65 mm e l'inserto per riscontro serratura.

*Compreso (fornito in imballo):* nr. 2 maniglie a leva in plastica nera, nr. 2 sottoplacche in acciaio zincato, nr. 2 copriplacca (carter) in plastica nera, nr. 1 quadro sdoppiato, nr. 1 cilindro passante nichelato standard con 3 chiavi, viti di fissaggio, nr. 1 pittogramma adesivo (freccia verde), nr. 1 istruzione di installazione/manutenzione.

*Versioni disponibili:* M3, M3 ELM/mt.

*Elettromaniglie ELM:* consultare le pagine apposite.

## VERSIONE KIT M3 (FORNITO SEPARATO DALLA PORTA)

### KIT per porte ad anta singola o per anta attiva di porte a due ante:

Indicare nell'ordine lo spessore dell'anta.

*Contenuto del KIT:* nr. 1 serratura antipanico entrata 65 mm, nr. 1 inserto per riscontro serratura, nr. 2 maniglie a leva in plastica nera, nr. 2 sottoplacche in acciaio zincato, nr. 2 copriplacca (carter) in plastica nera, nr. 1 quadro sdoppiato, nr. 1 cilindro passante nichelato standard con 3 chiavi, viti di fissaggio, nr. 1 pittogramma adesivo (freccia verde), nr. 1 istruzione di installazione/manutenzione.

*Versioni disponibili:* M3.



# Maniglia d'emergenza M3X

Maniglia d'emergenza per serratura ad infilare - EN 179:2008

**NINZ**<sup>®</sup>  
FIREDOORS

## M3X IN ACCIAIO INOX

### Descrizione

Maniglia a leva per uscita di emergenza:

- Reversibile per apertura destra o sinistra
- Applicabile a porta ad anta singola o anta attiva (anta principale) di porta a due ante posizionate in uscite di emergenza
- Adatta per porte Rever/Univer/Proget e altri tipi di porte per uscite di emergenza
- Le leve e le copriplacche sono in acciaio inox satinato AISI 304, mentre le sottoplacche sono in acciaio zincato
- La serratura è del tipo antipanico/tagliafuoco per cilindro a profilo europeo
- Cilindro passante in ottone nichelato con 3 chiavi
- Idonea per ante di dimensioni fino 1350 x 2880 mm/anta, di massa fino 300 kg/anta, con tenuta al fuoco fino EI120 - REI120 e tenuta al fumo, sporgenza della maniglia 67 mm

### Utilizzo

La maniglia per uscita di emergenza M3X viene utilizzata su porte destinate ad essere usate in situazioni di emergenza in cui la gente sia abituata ad usare le uscite di sicurezza e i loro dispositivi di apertura e pertanto sia molto improbabile che si manifesti una situazione di panico.

### Funzionamento

Con la serratura chiusa a chiave, la porta non è più apribile dal lato a tirare, mentre dal lato a spingere l'apertura è sempre possibile agendo sulla maniglia.

## VERSIONI DISPONIBILI

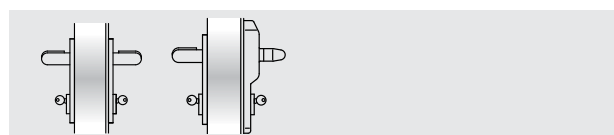

M3X

M3X ELM/mt

## VARIANTI A RICHIESTA

- Serratura antipanico tipo MAC1, con funzione anche di controllo accesso
- Serratura antipanico a 3 punti di chiusura (solo per porte PROGET multiuso)
- Cilindri cifrati o maestrati

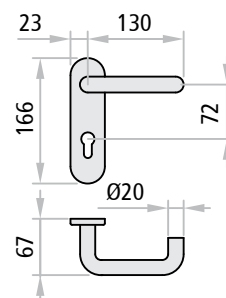

## FORNITURA INSIEME ALLA PORTA

### Per anta singola o per anta attiva (anta principale) di porte a due ante:

*Compreso (montato sulla porta):* la serratura antipanico entrata 65 mm e l'inserto per riscontro serratura.

*Compreso (fornito in imballo):* nr. 2 maniglie a leva in acciaio inox, nr. 2 sottoplacche in acciaio zincato, nr. 2 copriplacca (carter) in acciaio inox, nr. 1 quadro sdoppiato, nr. 1 cilindro passante nichelato standard con 3 chiavi, viti di fissaggio, nr. 1 pittogramma adesivo (freccia verde), nr. 1 istruzione di installazione/manutenzione.

*Versioni disponibili:* M3X, M3X ELM/mt.

*Elettromaniglie ELM:* consultare le pagine apposite.

## VERSIONE KIT M3X (FORNITO SEPARATO DALLA PORTA)

### KIT per porte ad anta singola o per anta attiva di porte a due ante:

Indicare nell'ordine lo spessore dell'anta.

*Contenuto del KIT:* nr. 1 serratura antipanico entrata 65 mm, nr. 1 inserto per riscontro serratura, nr. 2 maniglie a leva in acciaio inox, nr. 2 sottoplacche in acciaio zincato, nr. 2 copriplacca (carter) acciaio inox, nr. 1 quadro sdoppiato, nr. 1 cilindro passante nichelato standard con 3 chiavi, viti di fissaggio, nr. 1 pittogramma adesivo (freccia verde), nr. 1 istruzione di installazione/manutenzione.

*Versioni disponibili:* M3X.

# Certificazioni

Maniglia d'emergenza per serratura ad infilare - EN 179:2008



## CERTIFICAZIONE M3, M3X

Idoneo per porta ad un'anta e per anta attiva di porte a due ante con dimensione fino 1350 x 2880 mm/anta, di massa fino a 300 kg/anta.

Denominazione	DISPOSITIVO PER USCITE D'EMERGENZA M3, M3X
Produttore	Ninz S.p.A. Corso Trento, 2/A I-38061 ALA (TN)/ITALIA
Anno applicazione marchio	10
N° e anno della norma	EN 179:2008
Organismo di certificazione	0425
N° del certificato CE	2147-CPD-2010
Classificazione	<b>3 7 7 B 1 4 4 2 A A</b>

- 1° Categoria d'uso molto frequente
- 2° Durabilità 200.000 cicli
- 3° Massa della porta oltre 200 kg
- 4° Idonea per porte tagliafuoco/tagliafumo
- 5° Sicurezza, adatto per vie di esodo
- 6° Alta resistenza alla corrosione 240 h
- 7° Sicurezza dei beni 1000 N
- 8° Sporgenza della maniglia fino 100 mm
- 9° Tipo di azionamento con maniglia a leva
- 10° Adatta per porta ad una e due ante

**ATTESTATO DI CONFORMITÀ**  
DIRETTIVA 89/106/CEE  
**CERTIFICATE OF CONFORMITY**  
DIRECTIVE 89/106/CEE

Questo certificato è rilasciato in conformità a quanto prescritto dall'Art.6 par.2 lettera b) del DPR 21 aprile 1993, n°246 (Direttiva 89/106/CEE) ed attesta la conformità del prodotto di seguito identificato agli Art.1, Art.2 ed allegato A del DPR 21 aprile 1993, n°246 (Direttiva 89/106/CEE)  
This certificate is issued in accordance with the requirements defined in Article 6 par.2 lett. B) of DPR 21th April 1993, n° 246 (89/106/CE Directive) and certifies the compliance of the product to art. 1, art. 2 and annex A of DPR 21th April 1993, n° 246 (89/106/CE Directive)

<b>ATTESTATO N°</b>	<b>2147 - CPD - 2010</b>	<b>CERTIFICATE N°</b>	
<b>Organismo notificato</b>	<b>Notified Body</b>		
ICIM S.p.A. - Piazza Don Mapelli, 75 - 20099 SESTO SAN GIOVANNI	Identification number: 0425		
<b>Dati Fabbricante</b>	<b>Manufacturer details</b>		
Sede legale	Head office		
Unità operativa	Production unit		
NINZ S.p.A. Corso Trento, 2/A 38061 ALA (TN) ITALY			
<b>Dati prodotto</b>	<b>Product details</b>		
Tipologia	Type		
DISPOSITIVI PER USCITE DI EMERGENZA AZIONATI MEDIANTE MANIGLIA A LEVA O PIASTRA A SPINTA	EMERGENCY EXIT DEVICES OPERATED BY A LEVER HANDLE OR PUSH PAD		
Denominazione	Denomination		
Dispositivo di emergenza serie "M3" "M3X"			
Serrature antipanico art. AP16/18, 3201001.018, SCA 1 3201001.019/020, MAC 1 3201001.041/042			
Coppia di deviatori art. 4201010			
Riscontro serratura art. 2401006, 2401005, 2401015, 2401014, 2401035, 3412001			
Aste verticali art. 3305013			
Comandi art. 3101001.009 (M3), 3101017.003 (M3X)			
Sistema di attestazione della conformità	System of attestation of conformity		
1	1		
Norma di riferimento	Standard reference		
EN 179:2008	EN 179:2008		
Classificazione	Classification		
3   7   7   B   1   4   4   2   A   A	3   7   7   B   1   4   4   2   A   A		
<b>Eventuali estensioni</b>	Nessuna / None		
<b>Eventuali condizioni di subordinazione della Certificazione CE</b>	Nessuna / None		
Il presente attestato è valido esclusivamente per il prodotto indicato. Eventuali varianti da apportare devono essere approvate da ICIM SpA The present certificate is valid only for the product described above. Every change has to be approved by ICIM S.p.A.			
Data di emissione Issue date	Emissione corrente Current issue	Data di scadenza Expiring date	ICIM S.p.A. Il Presidente Ing. Tullio Badino
12/03/2010	12/03/2010!	11/03/2020	

# Maniglia d'emergenza HOT-CIL

Maniglia d'emergenza per serratura ad infilare - EN 179:2008

**NINZ**<sup>®</sup>  
FIREDOORS

## HOT-CIL IN PLASTICA NERA

### Descrizione

Maniglia a leva e pomolo fisso per uscita di emergenza in particolare per camere d'albergo:

- Reversibile per apertura destra o sinistra
- Si applica normalmente su porte ad anta singola e anche sull'anta attiva di porte a due ante se però l'anta passiva (secondaria) rimane normalmente chiusa e si apre solamente manualmente mediante serratura a catenaccio (019)
- Adatta per porte Rever/Univer/Proget e altri tipi di porte per uscite di emergenza a tirare
- La leva, il pomolo e le copriplacche sono in plastica nera, mentre l'anima della leva e le sottoplacche sono in acciaio zincato
- La serratura è del tipo antipanico/tagliafuoco a tirare per cilindro a profilo europeo
- Cilindro passante maestrate con pomolo a goccia dal lato a tirare in ottone nichelato con 3 chiavi
- Idonea per ante di dimensioni fino 1350 x 2880 mm/anta, di massa fino 300 kg/anta, con tenuta al fuoco fino EI<sup>2</sup>120 - REI120 e tenuta al fumo, sporgenza della maniglia 67 mm

### Utilizzo

La maniglia per uscita di emergenza HOT-CIL viene utilizzata su porte destinate ad essere usate in situazioni di emergenza in cui la gente sia abituata ad usare le uscite di sicurezza e i loro dispositivi di apertura e pertanto sia molto improbabile che si manifesti una situazione di panico.

### Funzionamento

Dal lato a spingere la porta è apribile solo con la chiave, mentre dal lato a tirare l'apertura è sempre possibile agendo sulla maniglia, anche con la serratura chiusa a chiave. La serratura è dotata di due catenacci che fuoriescono attivando la chiave o il pomolo a goccia.

## VERSIONI DISPONIBILI

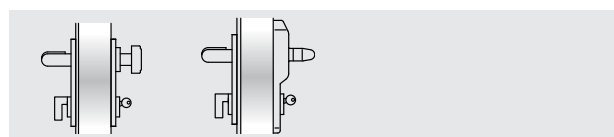

HOT-CIL

HOT-CIL ELM/mt

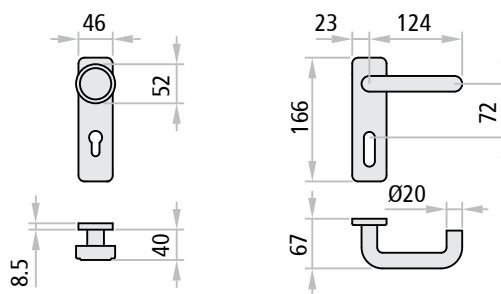

## FORNITURA INSIEME ALLA PORTA

**Per anta singola o anta attiva (anta principale) di porte a due ante (l'anta passiva (secondaria) rimane normalmente chiusa e si apre solamente manualmente mediante serratura (019) a catenaccio):**

*Compreso (montato sulla porta):* la serratura antipanico entrata 65 mm e l'inserto per riscontro serratura.

*Compreso (fornito in imballo):* nr. 1 maniglia a leva e nr. 1 pomolo fisso in plastica nera, nr. 2 sottoplacche in acciaio zincato, nr. 2 copriplacca (carter) in plastica nera, nr. 1 quadro passante, nr. 1 cilindro passante maestrate con pomolo a goccia dal lato a tirare in ottone nichelato con 3 chiavi, viti di fissaggio, nr. 1 pittogramma adesivo (freccia verde), nr. 1 istruzione di installazione/manutenzione.

*Versioni disponibili:* HOT-CIL, HOT-CIL ELM/mt.

*Elettromaniglia ELM:* consultare le pagine apposite.

## VERSIONE KIT HOT-CIL (FORNITO SEPARATO DALLA PORTA)

**KIT per porte ad anta singola o per anta attiva di porte a due ante (l'anta passiva (secondaria) rimane normalmente chiusa e si apre solamente manualmente mediante serratura (019) a catenaccio):**

Indicare nell'ordine lo spessore dell'anta.

*Contenuto del KIT:* nr. 1 serratura antipanico entrata 65 mm, nr. 1 inserto per riscontro serratura, nr. 1 maniglia a leva e nr. 1 pomolo fisso in plastica nera, nr. 2 sottoplacche in acciaio zincato, nr. 2 copriplacca (carter) in plastica nera, nr. 1 quadro passante, nr. 1 cilindro passante maestrate con pomolo a goccia dal lato a tirare in ottone nichelato con 3 chiavi, viti di fissaggio, nr. 1 pittogramma adesivo (freccia verde), nr. 1 istruzione di installazione/manutenzione.

*Versioni disponibili:* HOT-CIL.

# Maniglia d'emergenza HOT-CIL-X

Maniglia d'emergenza per serratura ad infilare - EN 179:2008

**NINZ**<sup>®</sup>  
FIREDOORS

## HOT-CIL-X IN ACCIAIO INOX

### Descrizione

Maniglia a leva e pomolo fisso per uscita di emergenza in particolare per camere d'albergo:

- Reversibile per apertura destra o sinistra
- Si applica normalmente su porte ad anta singola e anche sull'anta attiva di porte a due ante se però l'anta passiva (secondaria) rimane normalmente chiusa e si apre solamente manualmente mediante serratura a catenaccio (019)
- Adatta per porte Rever/Univer/Proget e altri tipi di porte per uscite di emergenza a tirare
- La leva, il pomolo e le copriplacche sono in acciaio inox satinato AISI 304, mentre le sottoplacche sono in acciaio zincato
- La serratura è del tipo antipanico/tagliafuoco a tirare per cilindro a profilo europeo
- Cilindro passante maestrate con pomolo a goccia dal lato a tirare in ottone nichelato con 3 chiavi
- Idonea per ante di dimensioni fino 1350 x 2880 mm/anta, di massa fino 300 kg/anta, con tenuta al fuoco fino EI<sup>2</sup>120 - REI120 e tenuta al fumo, sporgenza della maniglia 67 mm

### Utilizzo

La maniglia per uscita di emergenza HOT-CIL-X viene utilizzata su porte destinate ad essere usate in situazioni di emergenza in cui la gente sia abituata ad usare le uscite di sicurezza e i loro dispositivi di apertura e pertanto sia molto improbabile che si manifesti una situazione di panico.

### Funzionamento

Dal lato a spingere la porta è apribile solo con la chiave, mentre dal lato a tirare l'apertura è sempre possibile agendo sulla maniglia, anche con la serratura chiusa a chiave. La serratura è dotata di due catenacci che fuoriescono attivando la chiave o il pomolo a goccia.

## VERSIONI DISPONIBILI

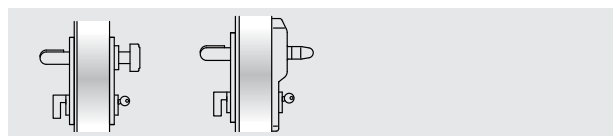

HOT-CIL-X

HOT-CIL-X ELM/mt

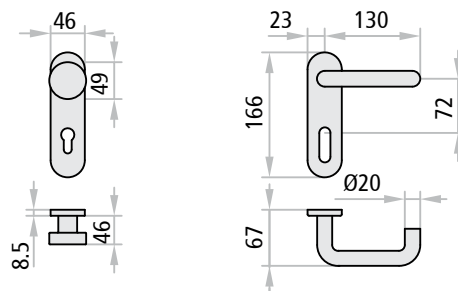

## FORNITURA INSIEME ALLA PORTA

**Per anta singola o anta attiva (anta principale) di porte a due ante (l'anta passiva (secondaria) rimane normalmente chiusa e si apre solamente manualmente mediante serratura (019) a catenaccio):**

*Compreso (montato sulla porta):* la serratura antipanico entrata 65 mm e l'inserto per riscontro serratura.

*Compreso (fornito in imballo):* nr. 1 maniglia a leva e nr. 1 pomolo fisso in acciaio inox satinato, nr. 2 sottoplacche in acciaio zincato, nr. 2 copriplacca (carter) acciaio inox satinato, nr. 1 quadro passante, nr. 1 cilindro passante maestrate con pomolo a goccia dal lato a tirare in ottone nichelato con 3 chiavi, viti di fissaggio, nr. 1 pittogramma adesivo (freccia verde), nr. 1 istruzione di installazione/manutenzione.

*Versioni disponibili:* HOT-CIL-X, HOT-CIL-X ELM/mt.

*Elettromaniglia ELM:* consultare le pagine apposite.

## VERSIONE KIT HOT-CIL-X (FORNITO SEPARATO DALLA PORTA)

**KIT per porte ad anta singola o per anta attiva di porte a due ante (l'anta passiva (secondaria) rimane normalmente chiusa e si apre solamente manualmente mediante serratura (019) a catenaccio):** Indicare nell'ordine lo spessore dell'anta.

*Contenuto del KIT:* nr. 1 serratura antipanico entrata 65 mm, nr. 1 inserto per riscontro serratura, nr. 1 maniglia a leva e nr. 1 pomolo fisso in acciaio inox satinato, nr. 2 sottoplacche in acciaio zincato, nr. 2 copriplacca (carter) acciaio inox satinato, nr. 1 quadro passante, nr. 1 cilindro passante maestrate con pomolo a goccia dal lato a tirare in ottone nichelato con 3 chiavi, viti di fissaggio, nr. 1 pittogramma adesivo (freccia verde), nr. 1 istruzione di installazione/manutenzione.

*Versioni disponibili:* HOT-CIL-X.

# Certificazioni

Maniglia d'emergenza per serratura ad infilare - EN 179:2008



## CERTIFICAZIONE HOT-CIL, HOT-CIL-X

Idoneo per porta ad un'anta o porta a due ante con la seconda anta semifissa e comunque non provvista di dispositivo d'emergenza o di antipanico, con dimensione fino 1350 x 2880 mm/anta, di massa fino a 300 kg/anta.



Denominazione	DISPOSITIVO PER USCITE D'EMERGENZA HOT-CIL, HOT-CIL-X
Produttore	Ninz S.p.A. Corso Trento, 2/A I-38061 ALA (TN)/ITALIA
Anno applicazione marchio	10
N° e anno della norma	EN 179:2008
Organismo di certificazione	0425
N° del certificato C E	0425-CPR-2149
Classificazione	<b>3 7 7 B 1 4 4 2 A D</b>

- 1° Categoria d'uso molto frequente
- 2° Durabilità 200.000 cicli
- 3° Massa della porta oltre 200 kg
- 4° Idonea per porte tagliafuoco/tagliafumo
- 5° Sicurezza, adatto per vie di esodo
- 6° Alta resistenza alla corrosione 240 h
- 7° Sicurezza dei beni 1000 N
- 8° Sporgenza della maniglia fino 100 mm
- 9° Tipo di azionamento con maniglia a leva
- 10° Adatta per porta ad un'anta, apertura a tirare

### Certificato di costanza delle prestazioni

*Certificate of constancy of performance*

ALLEGATO A1 / ANNEX 10

Certificato N. **0425 - CPR - 2149**  
 Certificate No.

In conformità al Regolamento 305/2011/UE del Parlamento Europeo e del Consiglio del 9 marzo 2011 (Regolamento Prodotti da Costruzione o CPR), questo certificato si applica al prodotto da costruzione.  
 In compliance with Regulation 305/2011/UE of the European Parliament and of the Council of 9 March 2011 (the Construction Products Certification or CPR), this certificate applies to the construction product.

MODELLI MODELS	<b>Modelli / Models</b> HOT-CIL, HOT-CIL-X  <b>Serratura anta attiva / Active leaf lock</b> art. 3201001.011 (AP sp ti),  Contropiastre / striking plates. 2401006, 2401005, 2401015, 2401014,  Maniglia / Handles art. 3101001.012 (M2), 3101017.002 (M2X)
CLASSIFICAZIONE CLASSIFICATION	<b>3 7 7 B 1 4 4 2 A D</b>
MODELLI MODELS	<b>Modelli / Models</b> M3 TIR, M3X TIR  <b>Serratura anta attiva / Active leaf lock</b> art. 3201001.051 (016 tir REV), 3201001.049 (MAC3 sx), 3201001.050 (MAC3 dx),  Contropiastre / striking plates. 2401006, 2401005, 2401015, 2401014, 3201001.023, 3201001.007  Maniglia / Handles art. 3101001.009 (M3), 3101017.003 (M3X)
CLASSIFICAZIONE CLASSIFICATION	<b>3 7 7 B 1 3 4 2 A D</b>
SISTEMA DI VALUTAZIONE E VERIFICA DELLA COSTANZA DELLA PRESTAZIONE SYSTEM OF ASSESSMENT AND VERIFICATION OF CONSTANCY OF PERFORMANCE	
 <b>ICIM S.p.A.</b>	
EMISSIONE ISSUE: <b>05/06/2014</b>	
<small>ICIM S.p.A. a socio unico - Piazza Don Enrico Mappelli, 15 - 20090 Sesto San Giovanni (MI)      Annex Page 1/5</small>	

DISPOSITIVI

# Maniglia d'emergenza M14

Maniglia d'emergenza per serratura ad infilare - EN 179:2008

**NINZ**<sup>®</sup>  
FIREDOORS

## M14 IN PLASTICA NERA

### Descrizione

Maniglia a leva per uscita di emergenza:

- Reversibile per apertura destra o sinistra
- Applicabile ad anta passiva di porte a due ante posizionate in uscite di emergenza
- Adatta per porte Rever/Univer/Proget e altri tipi di porte per uscite di emergenza
- La leva e la copriplacca sono in plastica nera, mentre l'anima della leva e la sottoplacca sono in acciaio zincato (in caso di porta Rever è presente la controplacca per il fissaggio passante)
- La controserratura è del tipo antipanico/tagliafuoco, aziona le aste verticali e garantisce la chiusura automatica
- Idonea per ante di dimensioni fino 1350 x 2880 mm/anta, di massa fino 300 kg/anta, con tenuta al fuoco fino EI<sup>2</sup>120 - REI120 e tenuta al fumo, sporgenza della maniglia 67 mm

### Utilizzo

La maniglia per uscita di emergenza M14 viene utilizzata su porte destinate ad essere usate in situazioni di emergenza in cui la gente sia abituata ad usare le uscite di sicurezza e i loro dispositivi di apertura e pertanto sia molto improbabile che si manifesti una situazione di panico.

Anche l'anta attiva (principale) deve essere dotata di un dispositivo antipanico o emergenza.

### Funzionamento

Il dispositivo d'emergenza M14 è sempre utilizzato in abbinamento ad un secondo dispositivo per uscite di sicurezza o emergenza applicato sull'anta attiva (principale) e pertanto non prevede comandi di apertura dall'esterno. Dal lato a spingere l'apertura è sempre possibile agendo sulla maniglia che fa arretrare le aste verticali e nello stesso tempo spinge indietro lo scrocco della serratura dell'anta attiva, liberando così entrambe le ante.

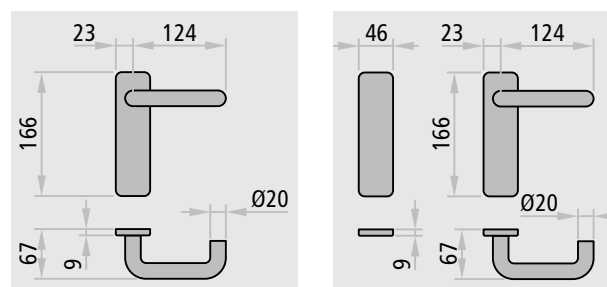

versione per porta Univer/Proget

versione per porta Rever

## FORNITURA INSIEME ALLA PORTA

### Per anta passiva (anta secondaria) di porte a due ante:

*Compreso (montato sulla porta):* la controserratura antipanico entrata 80 mm, le aste verticali, il dispositivo superiore il riscontro dispositivo.

*Compreso (fornito in imballo):* nr. 1 maniglia a leva in plastica nera con sottoplacca in acciaio zincato e copriplacca (carter) cieca in plastica nera (per porte Rever con controplacca), nr. 1 quadro, nr. 1 boccola a pavimento, nr. 1 braccetto accompagnatore (solo per porte tagliafuoco), viti di fissaggio, nr. 1 pittogramma adesivo (freccia verde), nr. 1 istruzione di installazione/manutenzione.

## VERSIONE KIT M14 (FORNITO SEPARATO DALLA PORTA)

### KIT per anta passiva (anta secondaria) di porte a due ante:

Indicare nell'ordine il tipo di porta se REVER, UNIVER o PROGET.

*Contenuto del KIT:* nr. 1 controserratura antipanico entrata 80 mm, nr. 1 maniglia a leva in plastica nera con sottoplacca in acciaio zincato e copriplacca (carter) cieca in plastica nera (per porte Rever con controplacca), nr. 1 quadro, nr. 1 dispositivo superiore (solo per porte Rever e Univer multiuso), nr. 1 braccetto accompagnatore (escluso porte Rever e Univer multiuso), viti di fissaggio, nr. 1 pittogramma adesivo (freccia verde), nr. 1 istruzione di installazione/manutenzione.

# Maniglia d'emergenza M14X

Maniglia d'emergenza per serratura ad infilare - EN 179:2008



## M14X IN ACCIAIO INOX

### Descrizione

Maniglia a leva per uscita di emergenza:

- Reversibile per apertura destra o sinistra
- Applicabile ad anta passiva di porte a due ante posizionate in uscite di emergenza
- Adatta per porte Rever/Univer/Proget e altri tipi di porte per uscite di emergenza
- La leva e la copriplacca sono in acciaio inox satinato AISI 304, mentre la sottoplacca è in acciaio zincato (in caso di porta Rever è presente la controplacca per il fissaggio passante)
- La controserratura è del tipo antipánico/tagliafuoco, aziona le aste verticali e garantisce la chiusura automatica
- Idonea per ante di dimensioni fino 1350 x 2880 mm/anta, di massa fino 300 kg/anta, con tenuta al fuoco fino EI<sup>2</sup>120 - REI120 e tenuta al fumo, sporgenza della maniglia 67 mm

### Utilizzo

La maniglia per uscita di emergenza M14X viene utilizzata su porte destinate ad essere usate in situazioni di emergenza in cui la gente sia abituata ad usare le uscite di sicurezza e i loro dispositivi di apertura e pertanto sia molto improbabile che si manifesti una situazione di panico. Anche l'anta attiva (principale) deve essere dotata di un dispositivo antipánico o emergenza.

### Funzionamento

Il dispositivo d'emergenza M14X è sempre utilizzato in abbinamento ad un secondo dispositivo per uscite di sicurezza o emergenza applicato sull'anta attiva (principale) e pertanto non prevede comandi di apertura dall'esterno. Dal lato a spingere l'apertura è sempre possibile agendo sulla maniglia che fa arretrare le aste verticali e nello stesso tempo spinge indietro lo scrocco della serratura dell'anta attiva, liberando così entrambe le ante.

## CERTIFICAZIONE M14, M14X

Idoneo per anta passiva di porte a due ante con dimensioni fino 1350 x 2880 mm/anta, di massa fino a 300 kg/anta.

<b>Denominazione</b>	DISPOSITIVO PER USCITE D'EMERGENZA M14, M14X
<b>Produttore</b>	Ninz S.p.A. Corso Trento, 2/A I-38061 ALA (TN)/ITALIA
<b>Anno applicazione marchio</b>	10
<b>N° e anno della norma</b>	EN 179:2008
<b>Organismo di certificazione</b>	0425
<b>N° del certificato CE</b>	2148-CPD-2010
<b>Classificazione</b>	<b>3 7 7 B 1 4 4 2 A C</b>

- 1° Categoria d'uso molto frequente
- 2° Durabilità 200.000 cicli
- 3° Massa della porta oltre 200 kg
- 4° Idonea per porte tagliafuoco/tagliafumo
- 5° Sicurezza, adatto per vie di esodo
- 6° Alta resistenza alla corrosione 240 h
- 7° Sicurezza dei beni 1000 N
- 8° Sporgenza della maniglia fino 100 mm
- 9° Tipo di azionamento con maniglia a leva
- 10° Adatta per porta: due ante, solo anta passiva

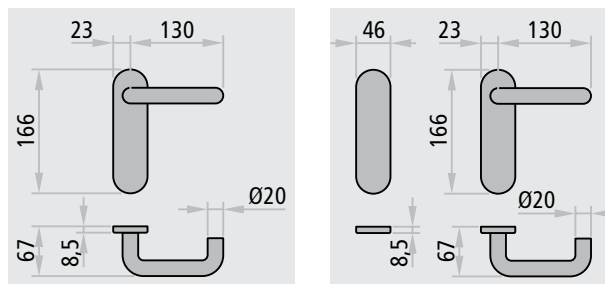

versione per porta Univer/Proget

versione per porta Rever

## FORNITURA INSIEME ALLA PORTA

### Per anta passiva (anta secondaria) di porte a due ante:

**Compreso (montato sulla porta):** la controserratura antipánico entrata 80 mm, le aste verticali, il dispositivo superiore il riscontro dispositivo.  
**Compreso (fornito in imballo):** nr. 1 maniglia a leva in acciaio inox satinato con sottoplacca in acciaio zincato e copriplacca (carter) cieca in acciaio inox satinato (per porte Rever con controplacca), nr. 1 quadro, nr. 1 boccia a pavimento, nr. 1 braccetto accompagnatore (solo per porte tagliafuoco), viti di fissaggio, nr. 1 pittogramma adesivo (freccia verde), nr. 1 istruzione di installazione/manutenzione.

## VERSIONE KIT M14X (FORNITO SEPARATO DALLA PORTA)

### KIT per anta passiva (anta secondaria) di porte a due ante:

Indicare nell'ordine il tipo di porta se REVER, UNIVER o PROGET.  
**Contenuto del KIT:** nr. 1 controserratura antipánico entrata 80 mm, nr. 1 maniglia a leva in acciaio inox satinato con sottoplacca in acciaio zincato e copriplacca (carter) cieca in acciaio inox satinato (per porte Rever con controplacca), nr. 1 quadro, nr. 1 dispositivo superiore (solo per porte Rever e Univer multiuso), nr. 1 braccetto accompagnatore (escluso porte Rever e Univer multiuso), viti di fissaggio, nr. 1 pittogramma adesivo (freccia verde), nr. 1 istruzione di installazione/manutenzione.

ATTESTATO DI CONFORMITÀ		DIRETTIVA 89/106/CEE		CERTIFICATE OF CONFORMITY		DIRETTIVA 89/106/CEE	
Questo certificato è rilasciato in conformità a quanto prescritto dall'Art.6 par.2 lettera b) del DPR 21 aprile 1993, n° 246 (Direttiva 89/106/CEE) ed attesta la conformità del prodotto di seguito identificato agli Art.1, Art.2 ed allegato A del DPR 21 aprile 1993, n° 246 (Direttiva 89/106/CEE). <small>This certificate is issued in accordance with the requirements defined in Article 6 par 2 lett. B) of DPR 21st April 1993, n° 246 (89/106/CEE Directive) and certifies the compliance of the product to art. 1, art. 2 and annex A of DPR 21st April 1993, n° 246 (89/106/CEE Directive).</small>							
<b>ATTESTATO N°</b>	<b>2148 - CPD - 2010</b>			<b>CERTIFICATE N°</b>			
<b>Organismo notificato</b>	ICIM S.p.A. - Piazza Don Mapelli, 75 - 20099 SESTO SAN GIOVANNI			<b>Notified Body</b>			
<b>Dati Fabbricante</b>	Sede legale: NINZ S.p.A. Corso Trento, 2/A 38061 ALA (TN) ITALY Unità operativa:			<b>Manufacturer details</b>			
<b>Dati prodotto</b>				<b>Product details</b>			
Tipologia		DISPOSITIVI PER USCITE DI EMERGENZA AZIONATI MEDIANTE MANIGLIA A LEVA O PIASTRA A SPINTA		Type			
Denominazione		EMERGENCY EXIT DEVICES OPERATED BY A LEVER HANDLE OR PUSH PAD		Denomination			
Dispositivo di emergenza serie "M14" "M14X"		Controserrature antipánico art. AP020P, AP020U, 3201001.006		Dispositivo superiore art. 3105080, 3105024, 3305003		Riscontro asta art. 2401046, 2401044, 2401002	
Boccia pavimento art. 2401001, 2401007, 3105091, 2401020		Aste verticali art. 3305015, 3305016, 3305002, 3305005		Comandi art. 3101001.008 (M14), 3101017.004 (M14X)			
Sistema di attestazione della conformità				System of attestation of conformity			
Norma di riferimento				Standard reference			
EN 179:2008							
Classificazione				Classification			
3   7   7   B   1   4   4   2   A   C							
<b>Eventuali estensioni</b>		Nessuna / None		<b>Extensions</b>			
<b>Eventuali condizioni di subordinazione della Certificazione CE</b>		Nessuna / None		<b>Condition of subordination of CE certification</b>			
Il presente attestato è valido esclusivamente per il prodotto indicato. Eventuali varianti da apportare devono essere approvate da ICIM SpA. <small>The present certificate is valid only for the product described above. Every change has to be approved by ICIM SpA.</small>							
<b>Data di emissione</b>	<b>Emissione corrente</b>	<b>Data di scadenza</b>	 ICIM S.p.A. Il Presidente Ing. Tullio Badino				
12/03/2010	28/04/2010	11/03/2020					

DISPOSITIVI

**EXUS<sup>®</sup>**

---

EXUS





## PRESENTAZIONE

### Maniglioni antipanico EXUS®

La Ninz S.p.A., leader delle porte tagliafuoco, si conferma ancora una volta azienda che guarda avanti, al futuro con una ricerca continua che dà una forte identità per il design e la tecnologia ai propri prodotti come alla nuova gamma di maniglioni antipanico EXUS®.

I maniglioni EXUS® sono marcati C€ secondo la norma europea UNI EN 1125:2008 entrata in vigore il 1° gennaio 2010 e che prevede una serie di innovazioni sostanziali ampliando ulteriormente i requisiti richiesti per la massima sicurezza e facilità di apertura.

### Il KIT ideato per le vostre esigenze

Quando ordinati separatamente dalla porta la serie di maniglioni EXUS® viene proposta in eleganti e funzionali KIT per presentarla nella cornice più appropriata alla distribuzione. Il confezionamento del KIT è determinante per dare assicurazioni al cliente, all'installatore e quindi all'utilizzatore finale di ricevere un sistema antipanico completo in tutte le sue parti sicuramente corrispondente in tutto e per tutto a quello certificato C€.

### Finiture

Cura del dettaglio ed attenzione alle proporzioni vengono messe in risalto dai materiali scelti e dalle finiture.

Oltre alla versione in **PLASTICA nera** abbinata alla barra in **ALLUMINIO anodizzato**, sono nate nuove combinazioni come quella completamente in acciaio **INOX satinato**, oppure in **ALLUMINIO cromato lucido** abbinato alla barra in **ALLUMINIO anodizzato**. Sono possibili tanti abbinamenti di colore e di superficie per altrettante soluzioni estetiche.

La particolare estetica delle forme morbide è uno dei vantaggi esclusivi dei maniglioni antipanico EXUS®, frutto di progetti attuati in collaborazione con lo Studio MM Design che da molti anni collabora con l'azienda.

### Certificazioni e ricambi

Data l'importanza di mantenere la conformità dell'intero sistema certificato C€, si è posta particolare attenzione ai ricambi in quanto sono parti dell'intero sistema che è stato sottoposto a prova secondo la normativa UNI EN 1125:2008 e quindi essenziali per il mantenimento del certificato C€.

Solo montando un **ricambio originale NINZ** si ha quindi la garanzia che il prodotto mantiene le proprie caratteristiche e non le modifica nel tempo.

Proprio per questi motivi tutte le istruzioni del maniglione antipanico EXUS®, riportano oltre alle indicazioni per una corretta posa in opera e manutenzione, anche un disegno di esploso da cui individuare ogni minimo dettaglio del sistema certificato e tutti i riferimenti necessari per l'ordinazione dei ricambi.

Con il nuovo maniglione antipanico EXUS® la NINZ S.p.A. dimostra, quindi, la volontà dell'azienda di credere nello sviluppo del mercato investendo nei progetti e nella immagine aziendale per dare ai propri prodotti un valore aggiunto pur mantenendo un rapporto qualità-prezzo molto competitivo.



Maniglia in PLASTICA nera



Maniglia in acciaio INOX satinato

### NOTE

Di serie i comandi esterni vengono forniti nella stessa finitura del maniglione.

# EXUS® - Caratteristiche, certificazioni

## Maniglione antipanico

**NINZ**<sup>®</sup>  
FIREDOORS

### CARATTERISTICHE

- Prodotto di nuovo design e con una concezione tecnologica d'avanguardia
- Fornibile nelle combinazioni di colore e di superficie: in acciaio inox satinato per i bracci leva e la barra, oppure in alluminio con i bracci leva in finitura cromata lucida e la barra in alluminio anodizzato e ancora l'abbinamento classico, ma sempre attuale, dei bracci leva in plastica nera con la barra in alluminio anodizzato
- Certificato per serrature ad infilare entrata 40 o 65 mm per anta singola e per anta attiva, con entrata 30 o 80 mm per anta passiva e con rotazione quadro fino a 45°
- Possibilità di chiudere con chiave anche dal lato maniglione
- Reversibile per montaggio DX o SX
- Sporgenza 125 mm
- Proposto con fornitura insieme alla porta oppure in KIT completo, con imballo in unica scatola colore nero/giallo
- Etichetta applicata sull'imballo che identifica le caratteristiche del prodotto
- Ampia gamma di personalizzazione: barra colorata, maniglie colorate o in acciaio inox, serratura con funzione anche di controllo di accesso, cilindri speciali cifrati o maestri

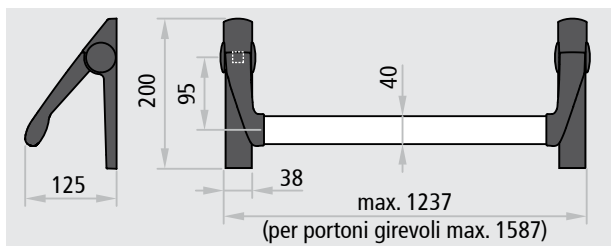

### CERTIFICAZIONE

Idoneo per porta ad un'anta e per anta attiva e passiva di porte a due ante con dimensione fino 1350x2880mm/anta (2000x3000mm/anta per portoni girevoli), di massa fino a 300 kg/anta.

<b>CE</b>	
<b>Denominazione</b>	DISPOSITIVO ANTIPANICO EXUS
<b>Produttore</b>	Ninz S.p.A. Corso Trento, 2/A I-38061 ALA (TN)/ITALIA
<b>Anno applicazione marchio</b>	08
<b>N° e anno della norma</b>	EN 1125:2008
<b>Organismo di certificazione</b>	0425
<b>N° del certificato CE</b>	0425 CPD 1228
<b>Classificazione</b>	<b>3 7 7 B 1 3 2 1 A A</b>

- 1° Categoria d'uso molto frequente
- 2° Durabilità 200.000 cicli
- 3° Massa della porta oltre 200 kg
- 4° Idoneo per porte tagliafuoco/tagliafumo
- 5° Sicurezza, adatto per vie di esodo
- 6° Alta resistenza alla corrosione 96 h
- 7° Sicurezza dei beni 1000 N
- 8° Sporgenza della barra fino 150 mm
- 9° Tipo di azionamento con barra a spinta
- 10° Adatto per porta ad una e due ante



EXUS® è un marchio registrato di proprietà Ninz S.p.A.

Idoneo anche per porte con classificazione fino a:



ATTESTATO DI CONFORMITÀ DIRETTIVA 89/106/CEE CERTIFICATE OF CONFORMITY DIRECTIVE 89/106/CEE		CE 0425
Questo certificato è rilasciato in conformità a quanto prescritto dall'Art.6 par.2 lettera b) del DPR 21 aprile 1993, n°246 (Direttiva 89/106/CEE) ed attesta la conformità del prodotto di seguito identificato agli Art.1, Art.2 ed allegato A del DPR 21 aprile 1993, n°246 (Direttiva 89/106/CEE)		
This certificate has been issued in conformity to what prescribed by the Art.6 par.2 letter b) of the DPR 21/04/1993, n°246 (Directive 89/106/CEE) and certifies the conformity of the product described below to the Art.1, Art.2 and attachment A of DPR 21/04/1993, n°246 (Directive 89/106/CEE)		
<b>ATTESTATO N°</b>	<b>0425 CPD 1228</b>	<b>CERTIFICATE N°</b>
<b>Organismo notificato</b>	ICIM S.p.A. - Piazza Don Mapelli, 75 - 20099 Sesto San Giovanni (MI) ITALY	<b>Notified Body</b> Identification number: 0425
<b>Dati Fabbricante</b>	Sede legale: NINZ S.p.A. Corso Trento, 2/A - 38061 ALA (TN) ITALY Unità operativa	<b>Manufacturer</b> Head office Operative unit
<b>Dati prodotto</b>	<b>DISPOSITIVI ANTIPANICO PER USCITE DI SICUREZZA AZIONATI MEDIANTE UNA BARRA ORIZZONTALE PANIC EXIT DEVICES</b>	<b>Product</b> Type
Denominazione	Dispositivo antipanico serie "TWIST" "EXUS LP" "EXUS LA" "EXUS LX"	Denominazione
Serrature antipanico	art. AP16/18, SCA 1 3201001 019/20, MAC 1 3201001 041/042, 4506002 17 (V), 3201001 018, 485-85-0, 4506002 22 (V), B18310-02-RL-8 (V), B18370-04-U-8 (V), art. AP020P, AP020U, 4506002 18 (V), 3201001 6, 43190 95, B1880 1004 (V)	
Controserrature antipanico	art. 3105080, 3105024, 4506003 (V), 3305003, B1795 0001 (V), B1885 0003 (V)	
Dispositivo superiore	art. 2401036, 2401046, 2401044, 4506005 (V), 2401020, B9000 0567 (V), B9000 0490 (V)	
Riscontro asta	art. 2401001, 2401007, 3105091, 4506006 (V), 2401020, 4419008, B9028 0001 (V)	
Boccola pavimento	art. 4201010	
Deviatori	art. 3305015, 3305016, 3305002, 4506003 (V), 3305013, 990837, B9006 0014 (V), B9006 0005 (V)	
Aste verticali	art. 2401006, 2401005, 2401015, 2401014, 4506006 (V), 2401006, 2401035, 3412001, B9000 0402 (V)	
Riscontro serratura	art. BM, BSP, BS, BMC, BC, B, A, BM max, BM alu, BSP inox, BSP alu	
Comandi esterni		
Sistema di attestazione della conformità	1	Attestation of conformity
Norma di riferimento	EN1125:2008	Standard
Classificazione	<b>3   7   7   B   1   3   2   1   A   A</b>	Classification
<b>Eventuali estensioni</b>	Nessuna / None	<b>Extensions</b>
<b>Eventuali condizioni di subordinazione della Certificazione CE</b>	Nessuna / None	<b>Possible conditions of subordination of the CE Certification</b>
Il presente attestato è valido esclusivamente per il prodotto indicato. Eventuali varianti da apportare devono essere approvate da ICIM SpA The present issue is valid only for the product described above. Possible changes to be brought in have to be approved by ICIM S.p.A.		
<b>Data di emissione</b> First issue	<b>Emissione corrente</b> Current issue	<b>Data di scadenza</b> Expiring date
18/04/2007	26/06/2013	17/04/2017
		ICIM S.p.A.

**EXUS® LP IN PLASTICA NERA**

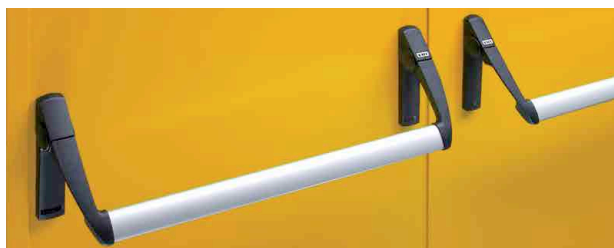

**Descrizione**

Il maniglione antipanico EXUS LP è costituito da una barra orizzontale in alluminio anodizzato che si innesta nei bracci a leva fissati ai meccanismi di comando per l'azionamento della serratura.

- Reversibile per apertura destra o sinistra
- Applicabile a porte ad anta singola e per porte a due ante
- Adatto per porte Rever/Univer/Proget e altri tipi di porte antipanico
- La barra orizzontale è in estruso di alluminio anodizzato a sezione ellittica 40 x 20 mm e lunghezza 1150 mm
- Due bracci a leva in plastica nera con anima in acciaio zincato
- I due meccanismi di comando, sono realizzati in acciaio zincato con carter di copertura in plastica nera di cui uno con etichetta EXIT che individua il lato serratura
- La serratura è del tipo antipanico/tagliafuoco per cilindro a profilo europeo
- I comandi esterni e la placca sono in plastica nera, mentre la sottopacca è in acciaio zincato
- Versione DC con cilindro passante

**VERSIONI DISPONIBILI**

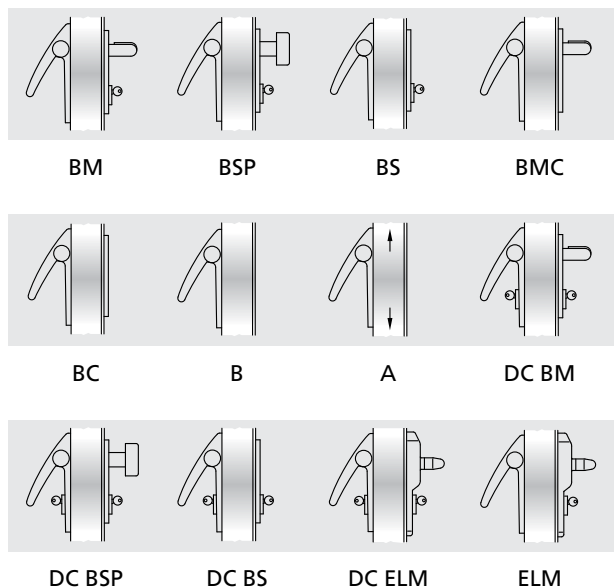

**VARIANTI A RICHIESTA** (vedi pagina apposita)

- Barra alluminio verniciata nei colori RAL
- Comandi esterni BM, BSP, BS, BMC e BC in acciaio inox satinato
- Comandi esterni BM e BSP verniciati nei colori RAL
- Serratura antipanico tipo MAC1, con funzione anche di controllo accesso, combinabile con le versioni BM e DC BM
- Cilindri cifrati o maestri
- Microinterruttore e passacavo, per segnalazione di apertura porta

**EXUS LP (FORNITO ASSIEME ALLA PORTA)**

**Per anta singola o per anta attiva di porte a due ante:**

*Compreso (montato sulla porta):* la serratura antipanico entrata 65 mm e l'inserto per riscontro serratura.

*Compreso (fornito in imballo):* nr. 2 meccanismi di comando, nr. 2 carter di copertura in plastica nera, nr. 2 bracci a leva in plastica nera, nr. 1 barra in alluminio anodizzato, nr. 1 comando esterno in plastica nera, nr. 1 mezzo cilindro con 3 chiavi (o nr. 1 cilindro passante con 3 chiavi per versione DC), nr. 1 dima di foratura, nr. 1 pittogramma adesivo (freccia verde), nr. 1 istruzione di installazione/manutenzione.

*Versioni disponibili:* BM, BSP, BS, BMC, BC, B (solo per porte Proget), DC BM, DC BSP, DC BS, DC ELM, ELM.

*Elettromaniglia ELM:* consultare le pagine apposite.

**Per anta passiva di porte a due ante:**

*Compreso (montato sulla porta):* la contro serratura antipanico entrata 80 mm, il dispositivo di riaggancio superiore, il riscontro superiore e le aste verticali.

*Compreso (fornito in imballo):* nr. 2 meccanismi di comando, nr. 2 carter di copertura in plastica nera, nr. 2 bracci a leva in plastica nera, nr. 1 barra in alluminio anodizzato, nr. 1 boccola a pavimento, nr. 1 braccetto accompagnatore (solo per porte tagliafuoco), nr. 1 dima di foratura, nr. 1 pittogramma adesivo (freccia verde), nr. 1 istruzione di installazione/manutenzione.

*Versioni disponibili:* A.

**KIT EXUS LP (FORNITO SEPARATO DALLA PORTA)**

**KIT per porte ad anta singola o per anta attiva di porte a due ante:**

Indicare nell'ordine lo spessore dell'anta o il tipo di porta se REVER, UNIVER o PROGET.

*Contenuto del KIT:* nr. 1 serratura antipanico entrata 65 mm, nr. 1 inserto per riscontro serratura, nr. 2 meccanismi di comando, nr. 2 carter di copertura in plastica nera, nr. 2 bracci a leva in plastica nera, nr. 1 barra in alluminio anodizzato, nr. 1 comando esterno in plastica nera, nr. 1 mezzo cilindro con 3 chiavi (o nr. 1 cilindro passante con 3 chiavi per versione DC), nr. 1 dima di foratura, nr. 1 pittogramma adesivo (freccia verde), nr. 1 istruzione di installazione/manutenzione.

*Versioni disponibili:* BM, BSP, BS, BMC, BC, DC BM, DC BSP, DC BS.

**KIT per anta passiva di porte a due ante adatto per porte REVER, UNIVER e PROGET (produzione dopo il 01.01.2005) tagliafuoco e multiuso:** indicare nell'ordine il tipo di porta.

*Contenuto del KIT:* nr. 1 contro serratura antipanico entrata 80 mm, nr. 2 meccanismi di comando, nr. 2 carter di copertura in plastica nera, nr. 2 bracci a leva in plastica nera, nr. 1 barra in alluminio anodizzato, nr. 1 dispositivo di riaggancio superiore, nr. 1 boccola a pavimento, nr. 1 braccetto accompagnatore (escluso REVER e UNIVER MULTIUSO), nr. 1 dima di foratura, nr. 1 pittogramma adesivo (freccia verde), nr. 1 istruzione di installazione/manutenzione.

*Versioni disponibili:* A.

**KIT per anta passiva di porte a due ante adatto per altri tipi di porte multiuso e per sostituzione di maniglioni non marchiati CE (porte Proget):**

*Contenuto del KIT:* nr. 1 contro serratura antipanico entrata 80 mm, nr. 2 meccanismi di comando, nr. 2 carter di copertura in plastica nera, nr. 2 bracci a leva in plastica nera, nr. 1 barra in alluminio anodizzato, nr. 1 dispositivo di riaggancio superiore, nr. 1 riscontro superiore, aste verticali, nr. 1 boccola a pavimento, nr. 1 braccetto accompagnatore, nr. 1 dima di foratura, nr. 1 pittogramma adesivo (freccia verde), nr. 1 istruzione di installazione/manutenzione.

*Versioni disponibili:* A.

**EXUS® LA IN ALLUMINIO**

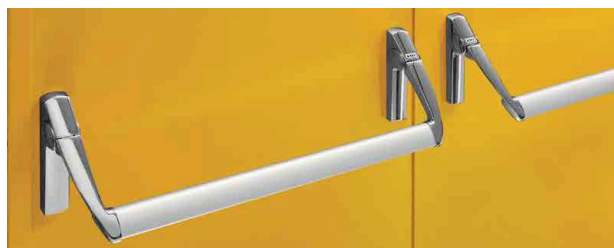

**Descrizione**

Il maniglione antipanico EXUS LA è costituito da una barra orizzontale in alluminio anodizzato che si innesta nei bracci a leva fissati ai meccanismi di comando per l'azionamento della serratura.

- Reversibile per apertura destra o sinistra
- Applicabile a porte ad anta singola e per porte a due ante
- Adatto per porte Rever/Univer/Proget e altri tipi di porte antipanico
- La barra orizzontale è in estruso di alluminio anodizzato a sezione ellittica 40 x 20 mm e lunghezza 1150 mm
- I due bracci a leva sono in lega di alluminio, finitura cromato lucido
- I due meccanismi di comando, sono realizzati in acciaio zincato con carter di copertura in lega di alluminio, finitura cromato lucido, di cui uno con etichetta EXIT che individua il lato serratura
- La serratura è del tipo antipanico/tagliafuoco per cilindro a profilo europeo
- I comandi esterni e relativa placca, sono in acciaio inox satinato AISI 304 mentre la sottopacca è in acciaio zincato
- Finitura dei bracci e dei carter con cromo trivalente nel rispetto della normativa ROHS
- Versione DC con cilindro passante

**VERSIONI DISPONIBILI**

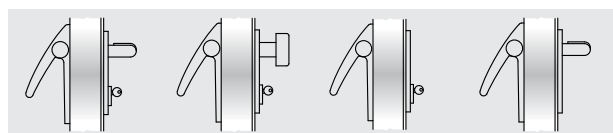

BM BSP BS BMC

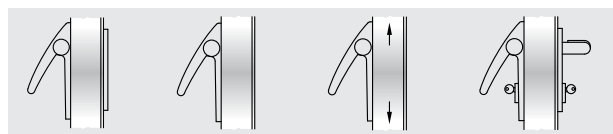

BC B A DC BM

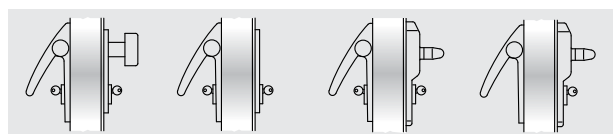

DC BSP DC BS DC ELM ELM

**VARIANTI A RICHIESTA** (vedi pagina apposita)

- Barra alluminio verniciata nei colori RAL
- Serratura antipanico tipo MAC1, con funzione anche di controllo accesso, combinabile con le versioni BM e DC BM
- Cilindri cifrati o maestri
- Microinterruttore e passacavo, per segnalazione di apertura porta

**EXUS LA (FORNITO ASSIEME ALLA PORTA)**

**Per anta singola o per anta attiva di porte a due ante:**

*Compreso (montato sulla porta):* la serratura antipanico entrata 65 mm e l'inserto per riscontro serratura.

*Compreso (fornito in imballo):* nr. 2 meccanismi di comando, nr. 2 carter di copertura in alluminio cromato lucido, nr. 2 bracci a leva in alluminio cromato lucido, nr. 1 barra in alluminio anodizzato, nr. 1 comando esterno in inox, nr. 1 mezzo cilindro con 3 chiavi (o nr. 1 cilindro passante con 3 chiavi per versione DC), nr. 1 dima di foratura, nr. 1 pittogramma adesivo (freccia verde), nr. 1 istruzione di installazione/manutenzione.

*Versioni disponibili:* BM, BSP, BS, BMC, BC, B (solo per porte Proget), DC BM, DC BSP, DC BS, DC ELM, ELM.

*Elettromaniglia ELM:* consultare le pagine apposite.

**Per anta passiva di porte a due ante:**

*Compreso (montato sulla porta):* la contro serratura antipanico entrata 80 mm, il dispositivo di riaggancio superiore, il riscontro superiore e le aste verticali.

*Compreso (fornito in imballo):* nr. 2 meccanismi di comando, nr. 2 carter di copertura in alluminio cromato lucido, nr. 2 bracci a leva in alluminio cromato lucido, nr. 1 barra in alluminio anodizzato, nr. 1 boccola a pavimento, nr. 1 braccetto accompagnatore (solo per porte tagliafuoco), nr. 1 dima di foratura, nr. 1 pittogramma adesivo (freccia verde), nr. 1 istruzione di installazione/manutenzione.

*Versioni disponibili:* A.

**KIT EXUS LA (FORNITO SEPARATO DALLA PORTA)**

**KIT per porte ad anta singola o per anta attiva di porte a due ante:**

Indicare nell'ordine lo spessore dell'anta o il tipo di porta se REVER, UNIVER o PROGET.

*Contenuto del KIT:* nr. 1 serratura antipanico entrata 65 mm, nr. 1 inserto per riscontro serratura, nr. 2 meccanismi di comando, nr. 2 carter di copertura in alluminio cromato lucido, nr. 2 bracci a leva in alluminio cromato lucido, nr. 1 barra in alluminio anodizzato, nr. 1 comando esterno in inox, nr. 1 mezzo cilindro con 3 chiavi (o nr. 1 cilindro passante con 3 chiavi per versione DC), nr. 1 dima di foratura, nr. 1 pittogramma adesivo (freccia verde), nr. 1 istruzione di installazione/manutenzione.

*Versioni disponibili:* BM, BSP, BS, BMC, BC, DC BM, DC BSP, DC BS.

**KIT per anta passiva di porte a due ante adatto per porte REVER, UNIVER e PROGET (produzione dopo il 01.01.2005) tagliafuoco e multiuso:** indicare nell'ordine il tipo di porta.

*Contenuto del KIT:* nr. 1 contro serratura antipanico entrata 80 mm, nr. 2 meccanismi di comando, nr. 2 carter di copertura in alluminio cromato lucido, nr. 2 bracci a leva in alluminio cromato lucido, nr. 1 barra in alluminio anodizzato, nr. 1 dispositivo di riaggancio superiore, nr. 1 boccola a pavimento, nr. 1 braccetto accompagnatore (escluso REVER e UNIVER MULTIUSO), nr. 1 dima di foratura, nr. 1 pittogramma adesivo (freccia verde), nr. 1 istruzione di installazione/manutenzione.

*Versioni disponibili:* A.

**KIT per anta passiva di porte a due ante adatto per altri tipi di porte multiuso e per sostituzione di maniglioni non marcati CE (porte Proget):**

*Contenuto del KIT:* nr. 1 contro serratura antipanico entrata 80 mm, nr. 2 meccanismi di comando, nr. 2 carter di copertura in alluminio cromato, nr. 2 bracci a leva in alluminio cromato, nr. 1 barra in alluminio anodizzato, nr. 1 dispositivo di riaggancio superiore, nr. 1 riscontro superiore, aste verticali, nr. 1 boccola a pavimento, nr. 1 braccetto accompagnatore, nr. 1 dima di foratura, nr. 1 pittogramma adesivo (freccia verde), nr. 1 istruzione di installazione/manutenzione.

*Versioni disponibili:* A.

**NOTE**

È sconsigliato l'utilizzo del maniglione antipanico EXUS LA in ambienti marini o in zone particolarmente umide. Per questi casi è consigliabile utilizzare il maniglione EXUS LX.

**EXUS® LX IN ACCIAIO INOX**



**Descrizione**

Il maniglione antipanico EXUS LX è costruito completamente in acciaio inox, costituito da una barra orizzontale che si innesta nei bracci a leva fissati ai meccanismi di comando per l'azionamento della serratura.

- Massima resistenza alla corrosione e notevole robustezza di tutto l'insieme
- Ottimo aspetto estetico
- Reversibile per apertura destra o sinistra
- Applicabile a porte ad anta singola e per porte a due ante
- Adatto per porte Rever/Univer/Proget e altri tipi di porte antipanico
- La barra orizzontale è in acciaio inox satinato AISI 304, a sezione ellittica 40 x 20 mm, lunghezza 1150 mm
- I due bracci a leva sono in acciaio inox satinato AISI 304
- I due meccanismi di comando, sono realizzati in acciaio inox AISI 304
- I due carter e tappi di copertura sono in acciaio inox satinato AISI 304, di cui uno con etichetta EXIT che individua il lato serratura
- La serratura è del tipo antipanico/tagliafuoco per cilindro a profilo europeo
- I comandi esterni e relativa placca, sono in acciaio inox satinato AISI 304 mentre la sottoplacca è in acciaio zincato
- Versione DC con cilindro passante

**VERSIONI DISPONIBILI**

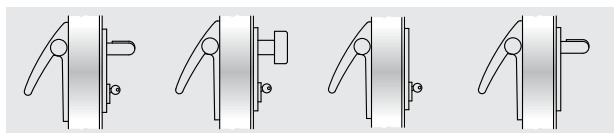

BM BSP BS BMC

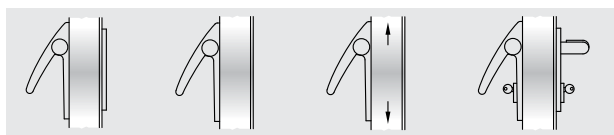

BC B A DC BM

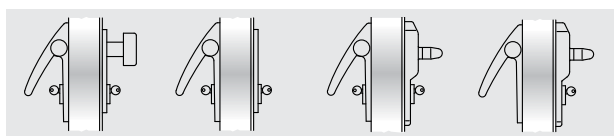

DC BSP DC BS DC ELM ELM

**VARIANTI A RICHIESTA** (vedi pagina apposita)

- Serratura antipanico tipo MAC1, con funzione anche di controllo accesso, combinabile con le versioni BM e DC BM
- Cilindri cifrati o maestri
- Microinterruttore e passacavo, per segnalazione di apertura porta

**EXUS LX (FORNITO ASSIEME ALLA PORTA)**

**Per anta singola o per anta attiva di porte a due ante:**

*Compreso (montato sulla porta):* la serratura antipanico entrata 65 mm e l'inserto per riscontro serratura.

*Compreso (fornito in imballo):* nr. 2 meccanismi di comando in acciaio inox, nr. 2 carter di copertura in acciaio inox, nr. 2 bracci a leva in acciaio inox, nr. 1 barra in acciaio inox, nr. 1 comando esterno in acciaio inox, nr. 1 mezzo cilindro con 3 chiavi (o nr. 1 cilindro passante con 3 chiavi per versione DC), nr. 1 dima di foratura, nr. 1 pittogramma adesivo (freccia verde), nr. 1 istruzione di installazione/manutenzione.

*Versioni disponibili:* BM, BSP, BS, BMC, BC, B (solo per porte Proget), DC BM, DC BSP, DC BS, DC ELM, ELM.

*Elettromaniglia ELM:* consultare le pagine apposite.

**Per anta passiva di porte a due ante:**

*Compreso (montato sulla porta):* la contro serratura antipanico entrata 80 mm, il dispositivo di riaggancio superiore, il riscontro superiore e le aste verticali.

*Compreso (fornito in imballo):* nr. 2 meccanismi di comando in acciaio inox, nr. 2 carter di copertura in acciaio inox, nr. 2 bracci a leva in acciaio inox, nr. 1 barra in acciaio inox, nr. 1 boccola a pavimento, nr. 1 braccetto accompagnatore (solo per porte tagliafuoco), nr. 1 dima di foratura, nr. 1 pittogramma adesivo (freccia verde), nr. 1 istruzione di installazione/manutenzione.

*Versioni disponibili:* A.

**KIT EXUS LX (FORNITO SEPARATO DALLA PORTA)**

**KIT per porte ad anta singola o per anta attiva di porte a due ante:**

Indicare nell'ordine lo spessore dell'anta o il tipo di porta se REVER, UNIVER o PROGET.

*Contenuto del KIT:* nr. 1 serratura antipanico entrata 65 mm, nr. 1 inserto per riscontro serratura, nr. 2 meccanismi di comando in acciaio inox, nr. 2 carter di copertura in acciaio inox, nr. 2 bracci a leva in acciaio inox, nr. 1 barra in acciaio inox, nr. 1 comando esterno in acciaio inox, nr. 1 mezzo cilindro con 3 chiavi (o nr. 1 cilindro passante con 3 chiavi per versione DC), nr. 1 dima di foratura, nr. 1 pittogramma adesivo (freccia verde), nr. 1 istruzione di installazione/manutenzione.

*Versioni disponibili:* BM, BSP, BS, BMC, DC BM, DC BSP, DC BS.

**KIT per anta passiva di porte a due ante adatto per porte REVER, UNIVER o PROGET (produzione dopo il 01.01.2005) tagliafuoco e multiuso:** indicare nell'ordine il tipo di porta.

*Contenuto del KIT:* nr. 1 contro serratura antipanico entrata 80 mm, nr. 2 meccanismi di comando in acciaio inox, nr. 2 carter di copertura in acciaio inox, nr. 2 bracci a leva in acciaio inox, nr. 1 barra in acciaio inox, nr. 1 dispositivo di riaggancio superiore, nr. 1 riscontro superiore, aste verticali, nr. 1 boccola a pavimento, nr. 1 braccetto accompagnatore (escluso REVER e UNIVER MULTIUSO), nr. 1 dima di foratura, nr. 1 pittogramma adesivo (freccia verde), nr. 1 istruzione di installazione/manutenzione.

*Versioni disponibili:* A.

**KIT per anta passiva di porte a due ante adatto per altri tipi di porte multiuso e per sostituzione di maniglioni non marcati CE (porte Proget):**

*Contenuto del KIT:* nr. 1 contro serratura antipanico entrata 80 mm, nr. 2 meccanismi di comando in acciaio inox, nr. 2 carter di copertura in acciaio inox, nr. 2 bracci a leva in acciaio inox, nr. 1 barra in acciaio inox, nr. 1 dispositivo di riaggancio superiore, nr. 1 riscontro superiore, aste verticali, nr. 1 boccola a pavimento, nr. 1 braccetto accompagnatore, nr. 1 dima di foratura, nr. 1 pittogramma adesivo (freccia verde), nr. 1 istruzione di installazione/manutenzione

*Versioni disponibili:* A.

# KIT EXUS® LP e LA per vetrate

Maniglioni antipanico per serrature ad infilare - C€ EN 1125:2008



## KIT EXUS® LP IN PLASTICA NERA

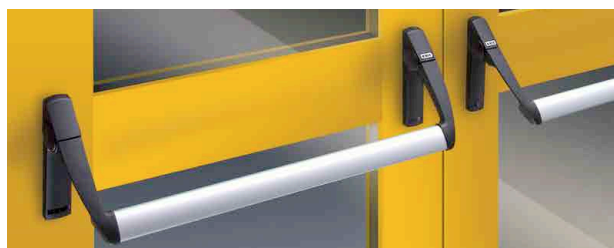

### Descrizione

Il maniglione antipanico EXUS LP è costituito da una barra orizzontale in alluminio anodizzato che si innesta nei bracci a leva fissati ai meccanismi di comando per l'azionamento della serratura.

- Reversibile per apertura destra o sinistra
- Applicabile a serramenti vetrati ad anta singola o a due ante
- La barra orizzontale è in estruso di alluminio anodizzato a sezione ellittica 40 x 20 mm e lunghezza 1150 mm
- I due bracci a leva sono in plastica nera con anima in acciaio zincato
- I due meccanismi di comando, sono realizzati in acciaio zincato con carter di copertura in plastica nera di cui uno con etichetta EXIT che individua il lato serratura
- La serratura è del tipo antipanico/tagliafuoco adatta per serramenti vetrati, e utilizza cilindri a profilo europeo
- I comandi esterni sono in resina nero lucido

## VERSIONI DISPONIBILI

### KIT per porte ad anta singola o per anta attiva di porte a due ante:

*Contenuto del KIT:* nr. 1 serratura antipanico entrata 40 mm, nr. 1 piastra di riscontro serratura, nr. 2 meccanismi di comando, nr. 2 carter di copertura in plastica nera, nr. 2 bracci a leva in plastica nera, nr. 1 barra in alluminio anodizzato, nr. 1 maniglia esterna con rosette in resina nera, nr. 1 pittogramma adesivo (freccia verde), nr. 1 istruzione di installazione/manutenzione

Articolo nr.	KIT maniglione	Spessore fino a
4204306.001	EX LP BM V	70 mm
4204306.002	EX LP DC BM V	70 mm

DC - Versioni per cilindro passante (cilindro escluso), meccanismi in acciaio inox AISI 304

### KIT per anta passiva di porte a due ante:

*Contenuto del KIT:* nr. 1 contro serratura antipanico entrata 30 mm, nr. 2 meccanismi di comando, nr. 2 carter di copertura in plastica nera, nr. 2 bracci a leva in plastica nera, nr. 1 barra in alluminio anodizzato, nr. 1 dispositivo di riaggancio superiore, nr. 1 riscontro superiore, nr. 1 asta superiore, nr. 1 asta inferiore, nr. 1 prolunga asta, nr. 1 boccola a pavimento, nr. 1 pittogramma adesivo (freccia verde), nr. 1 istruzione di installazione/manutenzione

Articolo nr.	KIT maniglione	Spessore fino a
4204306.003	EX LP A V	70 mm

## KIT EXUS® LA IN ALLUMINIO



### Descrizione

Il maniglione antipanico EXUS LA è costituito da una barra orizzontale in alluminio anodizzato che si innesta nei bracci a leva fissati ai meccanismi di comando per l'azionamento della serratura.

- Reversibile per apertura destra o sinistra
- Applicabile a serramenti vetrati ad anta singola o a due ante
- La barra orizzontale è in estruso di alluminio anodizzato a sezione ellittica 40 x 20 mm e lunghezza 1150 mm
- I due bracci a leva sono in lega di alluminio, finitura cromato lucido
- I due meccanismi di comando, sono realizzati in acciaio zincato con carter di copertura in lega di alluminio, finitura cromato lucido di cui uno con etichetta EXIT che individua il lato serratura
- La serratura è del tipo antipanico/tagliafuoco adatta per serramenti vetrati, e utilizza cilindri a profilo europeo
- I comandi esterni sono in acciaio inox satinato
- Finitura dei bracci e carter con cromo trivalente nel rispetto delle norme ROHS

### NOTE

È sconsigliato l'utilizzo del maniglione antipanico EXUS LA in ambienti marini o in zone particolarmente umide. Per questi casi è consigliabile utilizzare il maniglione EXUS LX.

## VERSIONI DISPONIBILI

### KIT per porte ad anta singola o per anta attiva di porte a due ante:

*Contenuto del KIT:* nr. 1 serratura antipanico entrata 40 mm, nr. 1 piastra di riscontro serratura, nr. 2 meccanismi di comando, nr. 2 carter di copertura in alluminio cromato lucido, nr. 2 bracci a leva in alluminio cromato lucido, nr. 1 barra in alluminio anodizzato, nr. 1 maniglia esterna con rosette in acciaio inox, nr. 1 pittogramma adesivo (freccia verde), nr. 1 istruzione di installazione/manutenzione

Articolo nr.	KIT maniglione	Spessore fino a
4204306.004	EX LA BM V	70 mm
4204306.005	EX LA DC BM V	70 mm

DC - Versioni per cilindro passante (cilindro escluso), meccanismi in acciaio inox AISI 304

### KIT per anta passiva di porte a due ante:

*Contenuto del KIT:* nr. 1 contro serratura antipanico entrata 30 mm, nr. 2 meccanismi di comando, nr. 2 carter di copertura in alluminio cromato lucido, nr. 2 bracci a leva in alluminio cromato lucido, nr. 1 barra in alluminio anodizzato, nr. 1 dispositivo di riaggancio superiore, nr. 1 riscontro superiore, nr. 1 asta superiore, nr. 1 asta inferiore, nr. 1 prolunga asta, nr. 1 boccola a pavimento ad incasso, nr. 1 pittogramma adesivo (freccia verde), nr. 1 istruzione di installazione/manutenzione

Articolo nr.	KIT maniglione	Spessore fino a
4204306.006	EX LA A V	70 mm

# KIT EXUS® LX per vetrate

Maniglione antipanico per serrature ad infilare - C € EN 1125:2008



## KIT EXUS® LX IN ACCIAIO INOX



### Descrizione

Il maniglione antipanico EXUS LX è costruito completamente in acciaio inox, costituito da una barra orizzontale che si innesta nei bracci a leva fissati ai meccanismi di comando per l'azionamento della serratura.

- Massima resistenza alla corrosione e notevole robustezza di tutto l'insieme
- Ottimo aspetto estetico
- Reversibile per apertura destra o sinistra
- Applicabile a serramenti vetrati ad anta singola o a due ante
- La barra orizzontale è in acciaio inox AISI 304 satinato, a sezione ellittica 40 x 20 mm, lunghezza 1150 mm
- I due bracci a leva sono in acciaio inox AISI 304 satinato
- I due meccanismi di comando, sono realizzati in acciaio inox AISI 304
- I due carter e tappi di copertura sono in acciaio inox AISI 304 satinato, di cui uno con etichetta EXIT che individua il lato serratura
- La serratura è del tipo antipanico/tagliafuoco adatta per serramenti vetrati, e utilizza cilindri a profilo europeo
- I comandi esterni sono in acciaio inox satinato

## VERSIONI DISPONIBILI

### KIT per porte ad anta singola o per anta attiva di porte a due ante:

*Contenuto del KIT:* nr. 1 serratura antipanico entrata 40 mm, nr. 1 piastra di riscontro serratura, nr. 2 meccanismi di comando in acciaio inox, nr. 2 carter di copertura in acciaio inox, nr. 2 bracci a leva in acciaio inox, nr. 1 barra in acciaio inox, nr. 1 maniglia esterna con rosette in acciaio inox, nr. 1 pittogramma adesivo (freccia verde), nr. 1 istruzione di installazione/manutenzione

Articolo nr.	KIT maniglione	Spessore fino a
4204306.007	EX LX BM V	70 mm
4204306.008	EX LX DC BM V	70 mm

DC - Versioni per cilindro passante (cilindro escluso)

### KIT per anta passiva di porte a due ante:

*Contenuto del KIT:* nr. 1 contro serratura antipanico entrata 30 mm, nr. 2 meccanismi di comando in acciaio inox, nr. 2 carter di copertura in acciaio inox, nr. 2 bracci a leva in acciaio inox, nr. 1 barra in acciaio inox, nr. 1 dispositivo di riaggancio superiore, nr. 1 riscontro superiore, nr. 1 asta superiore, nr. 1 asta inferiore, nr. 1 prolunga asta, nr. 1 boccola a pavimento, nr. 1 pittogramma adesivo (freccia verde), nr. 1 istruzione di installazione/manutenzione

Articolo nr.	KIT maniglione	Spessore fino a
4204306.009	EX LX A V	70 mm

## COMANDI ESTERNI PER VETRATE



Articolo nr.	Descrizione
4211104.002	Maniglia in acciaio inox con rosette, finitura satinata, di serie per KIT EXUS LA e LX
4211104.001	Maniglia in resina nero lucido con rosette, di serie per EXUS LP

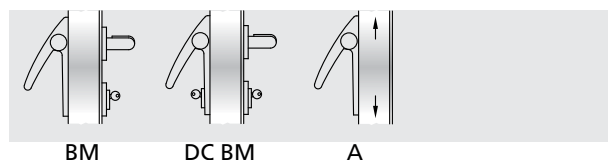

## VARIANTI A RICHIESTA (vedi pagina apposita)

- Microinterruttore e passacavo, per segnalazione di apertura porta
- Le versioni LP e LA possono avere la barra orizzontale verniciata in tinta RAL
- Le versioni LP possono avere la maniglia in acciaio inox satinato

### NOTE

Per ante passive è obbligatoria l'applicazione di un braccetto accompagnatore per garantire il corretto funzionamento del sequenziatore di chiusura e se necessario anche per evitare l'incastro delle due ante nel caso di apertura contemporanea.

# Twist

TWIST





### PRESENTAZIONE

#### Maniglioni antipanico TWIST

I maniglioni TWIST sono marcati **CE** secondo la norma europea UNI EN 1125:2008 entrata in vigore il 1° gennaio 2010 e che prevede una serie di innovazioni sostanziali ampliando ulteriormente i requisiti richiesti per la massima sicurezza e facilità di apertura.

#### Il KIT ideato per le vostre esigenze

Quando ordinati separatamente dalla porta la serie di maniglioni TWIST viene proposta in eleganti e funzionali KIT per presentarla nella cornice più appropriata alla distribuzione. Il confezionamento del KIT è determinante per dare assicurazioni al cliente, all'installatore e quindi all'utilizzatore finale di ricevere un sistema antipanico completo in tutte le sue parti sicuramente corrispondente in tutto e per tutto a quello certificato **CE**.

#### Finiture

Il maniglione antipanico TWIST viene proposto di serie nella versione in **PLASTICA nera** abbinata alla barra in **ALLUMINIO anodizzato**. La barra può essere richiesta anche in tinta RAL come pure i comandi esterni, e ciò permette una infinità di soluzioni estetiche.

#### Certificazioni e ricambi

Data l'importanza di mantenere la conformità dell'intero sistema certificato **CE**, si è posta particolare attenzione ai ricambi in quanto sono parti dell'intero sistema che è stato sottoposto a prova secondo la normativa UNI EN 1125:2008 e quindi essenziali per il mantenimento del certificato **CE**.

Solo montando un **ricambio originale NINZ** si ha quindi la garanzia che il prodotto mantiene le proprie caratteristiche e non le modifica nel tempo.

Proprio per questi motivi tutte le istruzioni del maniglione antipanico TWIST, riportano oltre le indicazioni per una corretta posa in opera e manutenzione, anche un disegno di esplosione da cui individuare ogni minimo dettaglio del sistema certificato e tutti i riferimenti necessari per l'ordinazione dei ricambi.

Il Maniglione TWIST con il nuovo confezionamento dimostra la volontà dell'azienda NINZ S.p.A. di credere nello sviluppo del mercato investendo nei progetti e nella immagine aziendale per dare ai propri prodotti un valore aggiunto pur mantenendo un rapporto qualità-prezzo molto competitivo.



Maniglia in PLASTICA nera

#### NOTE

Di serie i maniglioni TWIST vanno combinati con la maniglia in PLASTICA nera.

# TWIST - Caratteristiche, certificazioni

## Maniglione antipanico



### CARATTERISTICHE

- Maniglione antipanico dalla linea classica ma sempre attuale, fornibile nella combinazione standard dei bracci/carter in plastica nera e barra in alluminio anodizzato
- Certificato per serrature ad infilare con entrata 65 mm per anta singola e per anta attiva, e con entrata 80 mm per anta passiva
- Reversibile per montaggio su porte DX e SX
- Sporgenza 100 mm
- Proposto con fornitura insieme alla porta oppure in KIT completo, con imballo in unica scatola colore nero/verde
- Etichetta applicata sull'imballo che identifica le caratteristiche del prodotto
- Ampia gamma di personalizzazioni: barra colorata, maniglie colorate o in acciaio inox, serratura con funzione anche di controllo accesso, cilindri speciali cifrati o maestrati

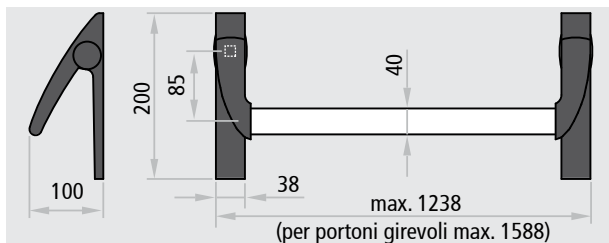

Idoneo anche per porte con classificazione fino a:



### CERTIFICAZIONE

Idoneo per porta ad un'anta e per anta attiva e passiva di porte a due ante con dimensione fino 1350x2880mm/anta, (2000x3000mm/anta per portoni girevoli) di massa fino a 300 kg/anta.

<b>CE</b>	
<b>Denominazione</b>	DISPOSITIVO ANTIPANICO TWIST
<b>Produttore</b>	Ninz S.p.A. Corso Trento, 2/A I-38061 ALA (TN)/ITALIA
<b>Anno applicazione marchio</b>	08
<b>N° e anno della norma</b>	EN 1125:2008
<b>Organismo di certificazione</b>	0425
<b>N° del certificato CE</b>	0425 CPD 1228
<b>Classificazione</b>	<b>3 7 7 B 1 3 2 1 A A</b>

- 1° Categoria d'uso molto frequente
- 2° Durabilità 200.000 cicli
- 3° Massa della porta oltre 200 kg
- 4° Idoneo per porte tagliafuoco/tagliafumo
- 5° Sicurezza, adatto per vie di esodo
- 6° Alta resistenza alla corrosione 96 h
- 7° Sicurezza dei beni 1000 N
- 8° Sporgenza della barra fino 150 mm
- 9° Tipo di azionamento con barra a spinta
- 10° Adatto per porta ad una e due ante

ATTESTATO DI CONFORMITÀ DIRETTIVA 89/106/CEE CERTIFICATE OF CONFORMITY DIRETTIVE 89/106/CEE		CE 0425
Questo certificato è rilasciato in conformità a quanto prescritto dall'Art.8 par.2 lettera b) del DPR 21 aprile 1993, n°246 (Direttiva 89/106/CEE) ed attesta la conformità del prodotto di seguito identificato agli Art.1, Art.2 ed allegato A del DPR 21 aprile 1993, n°246 (Direttiva 89/106/CEE). <small>This certificate has been issued in conformity to what prescribed by the Art.8 par.2 letter b) of the DPR 21/04/1993, n°246 (Directive 89/106/CEE) and certifies the conformity of the product described below to the Art.1, Art.2 and attachment A of DPR 21/04/1993, n°246 (Directive 89/106/CEE).</small>		
<b>ATTESTATO N°</b>	<b>0425 CPD 1228</b>	<b>CERTIFICATE N°</b>
<b>Organismo notificato</b>	ICIM S.p.A. - Piazza Don Mapelli, 75 - 20099 Sesto San Giovanni (MI) ITALY	<b>Notified Body</b>
<b>Dati Fabbricante</b>	NINZ S.p.A. Corso Trento, 2/A - 38061 ALA (TN) ITALY	<b>Manufacturer</b>
<b>Dati prodotto</b>	<b>DISPOSITIVI ANTIPANICO PER USCITE DI SICUREZZA AZIONATI MEDIANTE UNA BARRA ORIZZONTALE PANIC EXIT DEVICES serie "TWIST" "EXUS LP" "EXUS LA" "EXUS LX"</b>	<b>Product</b>
<b>Denominazione</b>	Dispositivo antipanico serie "TWIST" "EXUS LP" "EXUS LA" "EXUS LX"	<b>Denomination</b>
<b>Serrature antipanico</b>	art. AP16/18, SCA 1 3201001 019020, MAC 1 3201001 041042, 4506002 17 (V), 3201001 018, 485-85-0, 4506002 22 (V), 816310-02-RL-4 (V), 816310-04-1-3 (V),	
<b>Controserrature antipanico</b>	art. AP020P, AP020U, 4506002 18 (V), 3201001 6, 43190 95, 81890 1004 (V)	
<b>Dispositivo superiore</b>	art. 3105080, 3105024, 4506003 (V), 3305003, 61195 0001 (V), 81895 0003 (V),	
<b>Riscontro asta</b>	art. 2401036, 2401046, 2401044, 4506005 (V), 2401002, 89000 0567 (V), 89000 0490 (V),	
<b>Boccola pavimento</b>	art. 2401001, 2401007, 3105091, 4509006 (V), 2401020, 4419008, 89028 0001 (V),	
<b>Deviatori</b>	art. 4201010,	
<b>Aste verticali</b>	art. 3305015, 3305016, 3305002, 4506003 (V), 3305013, 960837, 89006 0014 (V), 89006 0005 (V),	
<b>Riscontro serratura</b>	art. 2401006, 2401005, 2401015, 2401014, 4506006 (V), 2401006, 2401035, 3412001, 89000 0402 (V),	
<b>Comandi esterni</b>	art. BM, BSP, BS, BMC, BC, B, A, BM inox, BM alu, BSP inox, BSP alu,	
<b>Sistema di attestazione della conformità</b>	1	<b>Attestation of conformity</b>
<b>Norma di riferimento</b>	EN1125:2008	<b>Standard</b>
<b>Classificazione</b>	<b>3   7   7   B   1   3   2   1   A   A</b>	<b>Classification</b>
<b>Eventuali estensioni</b>	Nessuna / None	<b>Extensions</b>
<b>Eventuali condizioni di subordinazione della Certificazione CE</b>	Nessuna / None	<b>Possible conditions of subordination of the CE Certification</b>
Il presente attestato è valido esclusivamente per il prodotto indicato. Eventuali varianti da apportare devono essere approvate da ICIM S.p.A. <small>The present issue is valid only for the product described above. Possible changes to be brought in have to be approved by ICIM S.p.A.</small>		
<b>Data di emissione First issue</b>	<b>Emissione corrente Current issue</b>	<b>Data di scadenza Expiring date</b>
18/04/2007	26/06/2013	17/04/2017
		ICIM S.p.A.

## TWIST IN PLASTICA NERA

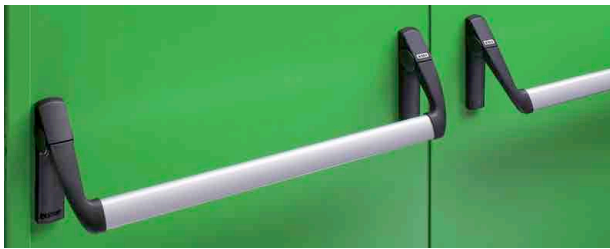

### Descrizione

Il maniglione antipanico TWIST è costituito da una barra orizzontale in alluminio anodizzato che si innesta nei bracci a leva fissati ai meccanismi di comando per l'azionamento della serratura.

- Reversibile per apertura destra o sinistra
- Applicabile a porte ad anta singola e per porte a due ante
- Adatto per porte Rever/Univer/Proget e altri tipi di porte antipanico
- La barra orizzontale è in estruso di alluminio anodizzato a sezione ellittica 40 x 20 mm e lunghezza 1150 mm
- I due bracci a leva sono in plastica nera con anima in acciaio zincato
- I due meccanismi di comando, sono realizzati in acciaio zincato con carter di copertura in plastica nera di cui uno con etichetta EXIT che individua il lato serratura
- La serratura è del tipo antipanico/tagliafuoco per cilindro a profilo europeo
- Comandi esterni e la placca sono in plastica nera, mentre la sottopacca è in acciaio zincato

### VERSIONI DISPONIBILI

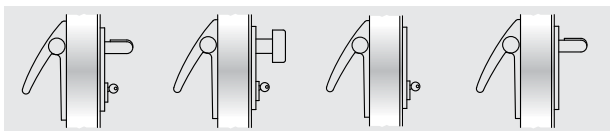

BM

BSP

BS

BMC

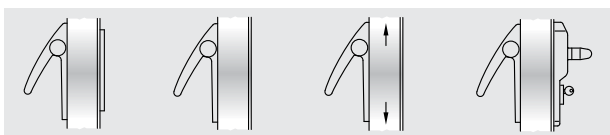

BC

B

A

ELM

### VARIANTI A RICHIESTA (vedi pagina apposta)

- Barra alluminio verniciata nei colori RAL
- Comandi esterni BM, BSP, BS, BMC e BC in acciaio inox satinato
- Comandi esterni BM e BSP verniciati nei colori RAL
- Serratura antipanico tipo MAC1, con funzione anche di controllo accesso, combinabile con la versione BM
- Cilindri cifrati o maestri
- Microinterruttore e passacavo, per segnalazione di apertura porta

## TWIST (FORNITO ASSIEME ALLA PORTA)

### Per anta singola o per anta attiva di porte a due ante:

*Compreso (montato sulla porta):* la serratura antipanico entrata 65 mm e l'inserto per riscontro serratura.

*Compreso (fornito in imballo):* nr. 2 meccanismi di comando, nr. 2 carter di copertura in plastica nera, nr. 2 bracci a leva in plastica nera, nr. 1 barra in alluminio anodizzato, nr. 1 comando esterno in plastica nera, nr. 1 mezzo cilindro con 3 chiavi, nr. 1 dima di foratura, nr. 1 pittogramma adesivo (freccia verde), nr. 1 istruzione di installazione/manutenzione.

*Versioni disponibili:* BM, BSP, BS, BMC, BC, B (solo per porte Proget), ELM.

*Elettromaniglia ELM:* consultare le pagine apposite.

### Per anta passiva di porte a due ante:

*Compreso (montato sulla porta):* la controserratura antipanico entrata 80 mm, il dispositivo di riaggancio superiore, il riscontro superiore e le aste verticali.

*Compreso (fornito in imballo):* nr. 2 meccanismi di comando, nr. 2 carter di copertura in plastica nera, nr. 2 bracci a leva in plastica nera, nr. 1 barra in alluminio anodizzato, nr. 1 boccola a pavimento, nr. 1 braccetto accompagnatore (solo per porte tagliafuoco), nr. 1 dima di foratura, nr. 1 pittogramma adesivo (freccia verde), nr. 1 istruzione di installazione/manutenzione.

*Versioni disponibili:* A.

## KIT TWIST (FORNITO SEPARATO DALLA PORTA)

### KIT per porte ad anta singola o per anta attiva di porte a due ante:

Indicare nell'ordine lo spessore dell'anta o il tipo di porta se REVER, UNIVER o PROGET.

*Contenuto del KIT:* nr. 1 serratura antipanico entrata 65 mm, nr. 1 inserto per riscontro serratura, nr. 2 meccanismi di comando, nr. 2 carter di copertura in plastica nera, nr. 2 bracci a leva in plastica nera, nr. 1 barra in alluminio anodizzato, nr. 1 comando esterno in plastica nera, nr. 1 mezzocilindro con 3 chiavi, nr. 1 dima di foratura, nr. 1 pittogramma adesivo (freccia verde), nr. 1 istruzione di installazione/manutenzione

*Versioni disponibili:* BM, BSP, BS, BMC, BC.

### KIT per anta passiva di porte a due ante adatto per porte REVER, UNIVER o PROGET (produzione dopo il 01.01.2005) tagliafuoco e multiuso:

indicare nell'ordine il tipo di porta.  
*Contenuto del KIT:* nr. 1 controserratura antipanico entrata 80 mm, nr. 2 meccanismi di comando, nr. 2 carter di copertura in plastica nera, nr. 2 bracci a leva in plastica nera, nr. 1 barra in alluminio anodizzato, nr. 1 dispositivo di riaggancio superiore, nr. 1 boccola a pavimento, nr. 1 braccetto accompagnatore (escluso REVER e UNIVER MULTIUSO), nr. 1 dima di foratura, nr. 1 pittogramma adesivo (freccia verde), nr. 1 istruzione di installazione/manutenzione.

*Versioni disponibili:* A.

### KIT per anta passiva di porte a due ante adatto per altri tipi di porte multiuso e per sostituzione di maniglioni non marchiati CE (porte Proget):

*Contenuto del KIT:* nr. 1 controserratura antipanico entrata 80 mm, nr. 2 meccanismi di comando, nr. 2 carter di copertura in plastica nera, nr. 2 bracci a leva in plastica nera, nr. 1 barra in alluminio anodizzato, nr. 1 dispositivo di riaggancio superiore, nr. 1 riscontro superiore, aste verticali, nr. 1 boccola a pavimento, nr. 1 braccetto accompagnatore, nr. 1 dima di foratura, nr. 1 pittogramma adesivo (freccia verde), nr. 1 istruzione di installazione/manutenzione.

*Versioni disponibili:* A.

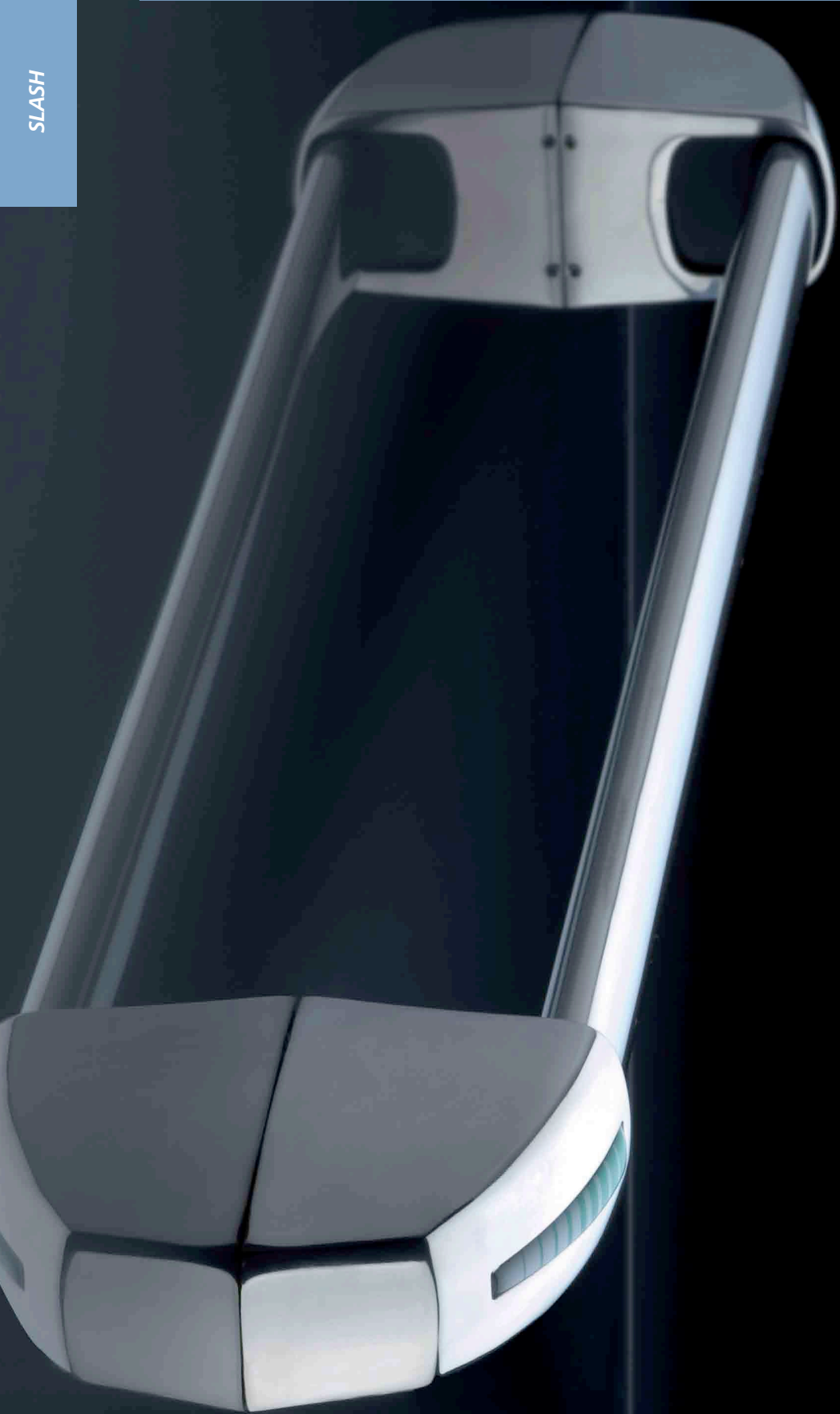

### PRESENTAZIONE

#### Maniglioni antipanico SLASH

La Ninz S.p.A., leader delle porte tagliafuoco, si conferma ancora una volta azienda che guarda avanti, al futuro con una ricerca continua che dà una forte identità per il design e la tecnologia ai propri prodotti come alla nuova gamma di maniglioni antipanico SLASH.

Tutti i maniglioni SLASH sono marcati **CE** e sono già certificati secondo la norma europea UNI EN 1125:2008 che è entrata in vigore il 1° gennaio 2010 e che prevede una serie di innovazioni sostanziali ampliando ulteriormente i requisiti richiesti per la massima sicurezza e facilità di apertura.

#### Il KIT ideato per le vostre esigenze

Quando ordinati separatamente dalla porta la serie di maniglioni **SLASH** viene proposta in eleganti e funzionali KIT per presentarla nella cornice più appropriata alla distribuzione. Il confezionamento del KIT è determinante per dare assicurazioni al cliente, all'installatore e quindi all'utilizzatore finale di ricevere un sistema antipanico completo in tutte le sue parti sicuramente corrispondente in tutto e per tutto a quello certificato **CE**.

#### Finiture

Oltre alla versione già collaudata in **PLASTICA nera** abbinata alla barra in **ALLUMINIO anodizzato**, sono nate nuove combinazioni come quella in acciaio **INOX satinato**, oppure in **ALLUMINIO cromato lucido** abbinata alla barra in **ALLUMINIO anodizzato**. Sono possibili tanti abbinamenti di colore e di superficie per altrettante soluzioni estetiche.

#### Certificazioni e ricambi

Data l'importanza di mantenere la conformità dell'intero sistema certificato **CE**, si è posta particolare attenzione ai ricambi in quanto sono parti dell'intero sistema che è stato sottoposto a prova secondo la normativa UNI EN 1125:2008 e quindi essenziali per il mantenimento del certificato **CE**.

Solo montando un **ricambio originale NINZ** si ha quindi la garanzia che il prodotto mantiene le proprie caratteristiche e non le modifica nel tempo.

Proprio per questi motivi tutte le istruzioni del maniglione antipanico **SLASH**, riportano oltre le indicazioni per una corretta posa in opera e manutenzione, anche un disegno di esplosione da cui individuare ogni minimo dettaglio del sistema certificato e tutti i riferimenti necessari per l'ordinazione dei ricambi.

Con l'ampliamento di gamma ed il nuovo confezionamento del maniglione antipanico SLASH la NINZ S.p.A. dimostra, quindi, la volontà dell'azienda di credere nello sviluppo del mercato investendo nei progetti e nella immagine aziendale per dare alle porte tagliafuoco ed alle serie di accessori un valore aggiunto pur mantenendo un rapporto qualità-prezzo molto competitivo.



Maniglia in PLASTICA nera



Maniglia in acciaio INOX satinato

#### NOTE

Di serie i comandi esterni vengono forniti nella stessa finitura del maniglione.

# SLASH - Caratteristiche, certificazioni

## Maniglione antipanico

**NINZ**<sup>®</sup>  
FIRE DOORS

### CARATTERISTICHE

- Maniglione antipanico che si distingue dagli altri per il particolare design e le forme arrotondate dei carter. Questa caratteristica, oltre a migliorare l'aspetto estetico, evita ogni rischio di infortunio durante l'utilizzo
- Fornibile nelle combinazioni di colore e di superficie, in acciaio inox satinato per i carter di copertura e la barra, oppure con carter in alluminio cromato lucido e la barra in alluminio anodizzato e ancora l'abbinamento classico, ma sempre attuale, dei carter in plastica nera con la barra in alluminio anodizzato
- Certificato per serrature ad infilare con entrata 65 mm per anta singola e per anta attiva, e con entrata 80 mm per anta passiva
- Reversibile per montaggio DX o SX
- Sporgenza 75 mm
- Proposto con fornitura insieme alla porta oppure in KIT completo, con imballo in unica scatola colore nero/arancione
- Etichetta applicata sull'imballo che identifica le caratteristiche del prodotto
- Ampia gamma di personalizzazione: barra colorata, maniglie colorate o in acciaio inox, serratura con funzione anche di controllo di accesso, cilindri speciali cifrati o maestri

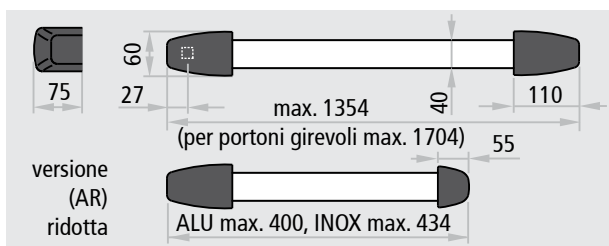

### CERTIFICAZIONE

Idoneo per porta ad un'anta e per anta attiva e passiva di porte a due ante con dimensione fino 1350x2880mm/anta, (2000x3000mm/anta per portoni girevoli) di massa fino a 300 kg/anta.

<b>CE</b>	
<b>Denominazione</b>	DISPOSITIVO ANTIPANICO SLASH
<b>Produttore</b>	Ninz S.p.A. Corso Trento, 2/A I-38061 ALA (TN)/ITALIA
<b>Anno applicazione marchio</b>	08
<b>N° e anno della norma</b>	EN 1125:2008
<b>Organismo di certificazione</b>	0425
<b>N° del certificato CE</b>	1308-CPD-2007
<b>Classificazione</b>	<b>3 7 7 B 1 3 2 2 B A</b>

- 1° Categoria d'uso molto frequente
- 2° Durabilità 200.000 cicli
- 3° Massa della porta oltre 200 kg
- 4° Idoneo per porte tagliafuoco/tagliafumo
- 5° Sicurezza, adatto per vie di esodo
- 6° Alta resistenza alla corrosione 96 h
- 7° Sicurezza dei beni 1000 N
- 8° Sporgenza della barra fino 100 mm
- 9° Tipo di azionamento con barra a contatto
- 10° Adatto per porta ad una e due ante



Idoneo anche per porte con classificazione fino a:



<b>ATTESTATO DI CONFORMITÀ</b> DIRETTIVA 89/106/CEE <b>CERTIFICATE OF CONFORMITY</b> DIRETTIVE 89/106/CEE		<b>CE</b> 0425
<small>Questo certificato è rilasciato in conformità a quanto prescritto dall'Art.6 par.2 lettera b) del DPR 21 aprile 1993, n°246 (Direttiva 89/106/CEE) ed attesta la conformità del prodotto di seguito identificato agli Art.1, Art.2 ed allegato A del DPR 21 aprile 1993, n°246 (Direttiva 89/106/CEE) and certifies the conformity of the product described below to the Art.1, Art.2 and attachment A of DPR 21/04/1993, n°246 (Directive 89/106/EEC)</small>		
<b>ATTESTATO N°</b>	<b>1308 - CPD - 2007</b>	<b>CERTIFICATE N°</b>
<b>Organismo notificato</b>	ICIM S.p.A. - Piazza Don Mapelli, 75 - 20099 Sesto San Giovanni (MI) ITALY	<b>Notified Body</b> Identification number: 0425
<b>Dati Fabbricante</b>	NINZ S.p.A. Corso Trento, 2/A 38061 ALA (TN) ITALY	<b>Manufacturer</b> Head office Operative unit
<b>Dati prodotto</b>	<b>DISPOSITIVI ANTIPANICO PER USCITE DI SICUREZZA AZIONATI MEDIANTE UNA BARRA ORIZZONTALE</b> <b>PANIC EXIT DEVICES</b>	
Tipologia	DISPOSITIVI ANTIPANICO PER USCITE DI SICUREZZA AZIONATI MEDIANTE UNA BARRA ORIZZONTALE	
Denominazione	Dispositivo antipanico	Modelli "SLASH", "SLASH AR", "SLASH ALU", "SLASH ALU AR", "SLASH INOX", "SLASH INOX AR".
Serrature antipanico	art. AP18/18, SCA 1 3201001.019/020, MAC 1 3201001.041/042, 3201001.018, 485-55-0	
Controserrature antipanico	art. AP20P, AP20U, 3201001.6, 43190-95.	
Dispositivo superiore	art. 3105060, 3105024, 3305003.	
Riscontro asta	art. 2401036, 2401046, 2401044, 2401002.	
Boccola pavimento	art. 2401001, 2401007, 3105091, 2401020, 4419008.	
Deviatori	art. 4201010.	
Aste verticali	art. 3305015, 3305016, 3305002, 3305013, 990837.	
Riscontro serratura	art. 2401006, 2401005, 2401015, 2401014, 2401006, 2401038, 3412001.	
Comandi esterni	art. BM, BSP, BS, BMC, BC, B, A, BM max, BM alu, BSP max, BSP alu.	
Sistema di attestazione della conformità	1	Attestation of conformity
Norma di riferimento	EN 1125:2008	Standard
Classificazione	3   7   7   B   1   3   2   2   B   A	Classificatori
<b>Eventuali estensioni</b>	Nessuna / None	<b>Extensions</b>
<b>Eventuali condizioni di subordinazione della Certificazione CE</b>	Nessuna / None	<b>Possible conditions of subordination of the CE Certification</b>
<small>Il presente attestato è valido esclusivamente per il prodotto indicato. Eventuali varianti da apportare devono essere approvate da ICIM S.p.A. The present issue is valid only for the product described above. Possible changes to be brought in have to be approved by ICIM S.p.A.</small>		
<b>Data di emissione</b> First issue	<b>Emissione corrente</b> Current issue	<b>Data di scadenza</b> Expiring date
31/05/2007	04/08/2010	30/05/2017
		 <b>ICIM S.p.A.</b> Il Presidente Ing. Tullio Badino

## SLASH IN PLASTICA NERA



### Descrizione

Il maniglione antipanico SLASH è costituito da una barra orizzontale in alluminio anodizzato e un tubo di collegamento interno che si innestano nei meccanismi di comando per l'azionamento della serratura.

- Reversibile per apertura destra o sinistra
- Applicabile a porte ad anta singola e per porte a due ante
- Adatto per porte Rever/Univer/Proget e altri tipi di porte antipanico
- La barra orizzontale è in estruso di alluminio anodizzato a sezione ellittica 40 x 20 mm e lunghezza 1150 mm e dotata di tubo di collegamento
- I due meccanismi di comando, sono realizzati in acciaio zincato con carter di copertura in plastica nera, di cui uno con etichetta verde che individua il lato serratura
- La serratura è del tipo antipanico/tagliafuoco per cilindro a profilo europeo
- I comandi esterni e la placca sono in plastica nera, mentre la sottoplastra è in acciaio zincato

### VERSIONI DISPONIBILI

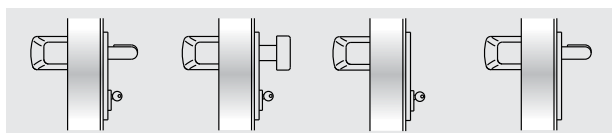

BM

BSP

BS

BMC

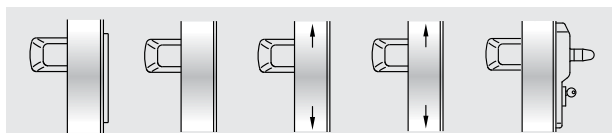

BC

B

A

AR

ELM

### VARIANTI A RICHIESTA (vedi pagina apposta)

- Barra alluminio verniciata nei colori RAL
- Comandi esterni BM, BSP, BS, BMC e BC in acciaio inox satinato
- Comandi esterni BM e BSP verniciati nei colori RAL
- Serratura antipanico tipo MAC1, con funzione anche di controllo accesso, combinabile con le versioni BM
- Cilindri cifrati o maestri
- Microinterruttore e passacavo, per segnalazione di apertura porta

## SLASH (FORNITO ASSIEME ALLA PORTA)

### Per anta singola o per anta attiva di porte a due ante:

*Compreso (montato sulla porta):* la serratura antipanico entrata 65 mm e l'inserto per riscontro serratura.

*Compreso (fornito in imballo):* nr. 2 meccanismi di comando, nr. 2 carter di copertura in plastica nera, nr. 1 barra in alluminio anodizzato con tubo di collegamento e distanziale, nr. 1 placca copriferri in plastica colore RAL 9006 con sottoplastra (per porte REVER e UNIVER), nr. 1 comando esterno in plastica nera, nr. 1 mezzo cilindro con 3 chiavi, nr. 1 dima di foratura, nr. 1 pittogramma adesivo (freccia verde), nr. 1 istruzione di installazione/manutenzione.

*Versioni disponibili:* BM, BSP, BS, BMC, BC, B (solo per porte Proget), ELM. *Elettromaniglia ELM:* consultare le pagine apposite.

### Per anta passiva di porte a due ante:

*Compreso (montato sulla porta):* la contro serratura antipanico entrata 80 mm, il dispositivo di riaggancio superiore, il riscontro superiore e le aste verticali.

*Compreso (fornito in imballo):* nr. 2 meccanismi di comando, nr. 2 carter di copertura in plastica nera, nr. 1 barra in alluminio anodizzato con tubo di collegamento e distanziale, nr. 1 boccola a pavimento, nr. 1 braccetto accompagnatore (solo per porte tagliafuoco), nr. 1 dima di foratura, nr. 1 pittogramma adesivo (freccia verde), nr. 1 istruzione di installazione/manutenzione.

*Versioni disponibili:* A, AR (ridotto) per anta passiva con larghezza FM L2 ≤ 500mm.

## KIT SLASH (FORNITO SEPARATO DALLA PORTA)

### KIT per porte ad anta singola o per anta attiva di porte a due ante:

Indicare nell'ordine lo spessore dell'anta o il tipo di porta se REVER, UNIVER o PROGET.

*Contenuto del KIT:* nr. 1 serratura antipanico entrata 65 mm, nr. 1 inserto per riscontro serratura, nr. 2 meccanismi di comando, nr. 2 carter di copertura in plastica nera, nr. 1 barra in alluminio anodizzato con tubo di collegamento e distanziale, nr. 1 placca copriferri in plastica colore RAL 9006 con sottoplastra, nr. 1 comando esterno in plastica nera, nr. 1 mezzo cilindro con 3 chiavi, nr. 1 dima di foratura, nr. 1 pittogramma adesivo (freccia verde), nr. 1 istruzione di installazione/manutenzione.

*Versioni disponibili:* BM, BSP, BS, BMC, BC.

### KIT per anta passiva di porte a due ante adatto per porte REVER, UNIVER o PROGET (produzione dopo il 01.01.2005) tagliafuoco e multiuso:

indicare nell'ordine il tipo di porta.  
*Contenuto del KIT:* nr. 1 contro serratura antipanico entrata 80 mm, nr. 2 meccanismi di comando, nr. 2 carter di copertura in plastica nera, nr. 1 barra in alluminio anodizzato con tubo di collegamento e distanziale, nr. 1 dispositivo di riaggancio superiore, nr. 1 boccola a pavimento, nr. 1 braccetto accompagnatore (escluso REVER e UNIVER MULTIUSO), nr. 1 dima di foratura, nr. 1 pittogramma adesivo (freccia verde), nr. 1 istruzione di installazione/manutenzione.

*Versioni disponibili:* A, AR (ridotto) da usare per anta passiva con larghezza FM L2 ≤ 500mm.

### KIT per anta passiva di porte a due ante adatto per altri tipi di porte multiuso e per sostituzione di maniglioni non marcati CE (porte Proget):

*Contenuto del KIT:* nr. 1 contro serratura antipanico entrata 80 mm, nr. 2 meccanismi di comando, nr. 2 carter di copertura in plastica nera, nr. 1 barra in alluminio anodizzato con tubo di collegamento e distanziale, nr. 1 dispositivo di riaggancio superiore, nr. 1 riscontro superiore, aste verticali, nr. 1 boccola a pavimento, nr. 1 braccetto accompagnatore, nr. 1 dima di foratura, nr. 1 pittogramma adesivo (freccia verde), nr. 1 istruzione di installazione/manutenzione.

*Versioni disponibili:* A, AR (ridotto) da usare per anta passiva con larghezza FM L2 ≤ 500mm.

SLASH IN ALLUMINIO



**Descrizione**

Il maniglione antipanico SLASH ALU è costituito da una barra orizzontale in alluminio anodizzato e un tubo di collegamento interno che si innestano nei meccanismi di comando per l'azionamento della serratura.

- Reversibile per apertura destra o sinistra
- Applicabile a porte ad anta singola e per porte a due ante
- Adatto per porte Rever/Univer/Proget e altri tipi di porte antipanico
- La barra orizzontale è in estruso di alluminio anodizzato a sezione ellittica 40 x 20 mm e lunghezza 1150 mm e dotata di tubo di collegamento
- I due meccanismi di comando, sono realizzati in acciaio zincato con carter di copertura in lega di alluminio, finitura cromato lucido di cui uno con etichetta verde che individua il lato serratura
- La serratura è del tipo antipanico/tagliafuoco per cilindro a profilo europeo
- I comandi esterni e relativa placca, sono in acciaio inox satinato AISI 304 mentre la sottoplastra è in acciaio zincato
- Finitura dei carter con cromo trivalente nel rispetto della normativa ROSH

**NOTE**

È sconsigliato l'utilizzo del maniglione antipanico SLASH ALU in ambienti marini o in zone particolarmente umide. Per questi casi è consigliabile utilizzare il maniglione SLASH INOX.

VERSIONI DISPONIBILI

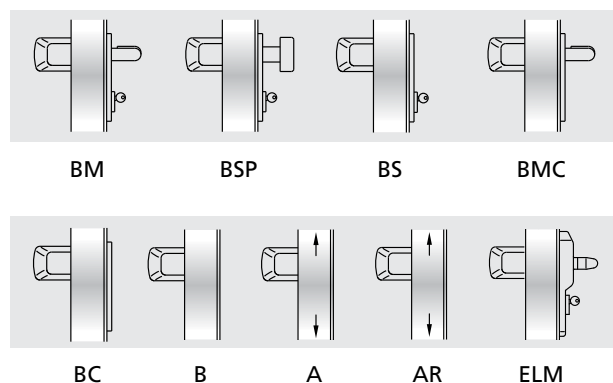

VARIANTI A RICHIESTA (vedi pagina apposita)

- Barra alluminio verniciata nei colori RAL
- Serratura antipanico tipo MAC1, con funzione anche di controllo accesso, combinabile con le versioni BM
- Cilindri cifrati o maestri
- Microinterruttore e passacavo, per segnalazione di apertura porta

SLASH ALU (FORNITO ASSIEME ALLA PORTA)

**Per anta singola o per anta attiva di porte a due ante:**

*Compreso (montato sulla porta):* la serratura antipanico entrata 65 mm e l'inserto per riscontro serratura.

*Compreso (fornito in imballo):* nr. 2 meccanismi di comando, nr. 2 carter di copertura in alluminio cromato lucido, nr. 1 barra in alluminio anodizzato con tubo di collegamento e distanziale, nr. 1 placca coprifori in plastica nera con sottoplastra (per porte REVER e UNIVER), nr. 1 comando esterno in inox, nr. 1 mezzo cilindro con 3 chiavi, nr. 1 dima di foratura, nr. 1 pittogramma adesivo (freccia verde), nr. 1 istruzione di installazione/manutenzione.

*Versioni disponibili:* BM, BSP, BS, BMC, BC, B (solo per porte Proget), ELM. *Elettromaniglia ELM:* consultare le pagine apposite.

**Per anta passiva di porte a due ante:**

*Compreso (montato sulla porta):* la controserratura antipanico entrata 80 mm, il dispositivo di riaggancio superiore, il riscontro superiore e le aste verticali.

*Compreso (fornito in imballo):* nr. 2 meccanismi di comando, nr. 2 carter di copertura in alluminio cromato lucido, nr. 1 barra in alluminio anodizzato con tubo di collegamento e distanziale, nr. 1 boccola a pavimento, nr. 1 braccetto accompagnatore (solo per porte tagliafuoco), nr. 1 dima di foratura, nr. 1 pittogramma adesivo (freccia verde), nr. 1 istruzione di installazione/manutenzione.

*Versioni disponibili:* A, AR (ridotto) per anta passiva con larghezza FM L2 ≤ 500mm.

KIT SLASH ALU (FORNITO SEPARATO DALLA PORTA)

**KIT per porte ad anta singola o per anta attiva di porte a due ante:**

Indicare nell'ordine lo spessore dell'anta o il tipo di porta se REVER, UNIVER o PROGET.

*Contenuto del KIT:* nr. 1 serratura antipanico entrata 65 mm, nr. 1 inserto per riscontro serratura, nr. 2 meccanismi di comando, nr. 2 carter di copertura in alluminio cromato lucido, nr. 1 barra in alluminio anodizzato con tubo di collegamento e distanziale, nr. 1 placca coprifori in plastica nera con sottoplastra, nr. 1 comando esterno in inox, nr. 1 mezzo cilindro con 3 chiavi, nr. 1 dima di foratura, nr. 1 pittogramma adesivo (freccia verde), nr. 1 istruzione di installazione/manutenzione. *Versioni disponibili:* BM, BSP, BS, BMC, BC.

**KIT per anta passiva di porte a due ante adatto per porte REVER, UNIVER o PROGET (produzione dopo il 01.01.2005) tagliafuoco e multiuso:** indicare nell'ordine il tipo di porta.

*Contenuto del KIT:* nr. 1 controserratura antipanico entrata 80 mm, nr. 2 meccanismi di comando, nr. 2 carter di copertura in alluminio cromato lucido, nr. 1 barra in alluminio anodizzato con tubo di collegamento e distanziale, nr. 1 dispositivo di riaggancio superiore, nr. 1 boccola a pavimento, nr. 1 braccetto accompagnatore (escluso REVER e UNIVER MULTIUSO) nr. 1 dima di foratura, nr. 1 pittogramma adesivo (freccia verde), nr. 1 istruzione di installazione/manutenzione.

*Versioni disponibili:* A, AR (ridotto) da usare per anta passiva con larghezza FM L2 ≤ 500mm.

**KIT per anta passiva di porte a due ante adatto per altri tipi di porte multiuso e per sostituzione di maniglioni non marchiati CE (porte Proget):**

*Contenuto del KIT:* nr. 1 controserratura antipanico entrata 80 mm, nr. 2 meccanismi di comando, nr. 2 carter di copertura in alluminio cromato, nr. 1 barra in alluminio anodizzato con tubo di collegamento e distanziale, nr. 1 dispositivo di riaggancio superiore, nr. 1 riscontro superiore, aste verticali, nr. 1 boccola a pavimento, nr. 1 braccetto accompagnatore, nr. 1 dima di foratura, nr. 1 pittogramma adesivo (freccia verde), nr. 1 istruzione di installazione/manutenzione.

*Versioni disponibili:* A, AR (ridotto) da usare per anta passiva con larghezza FM L2 ≤ 500mm.



## SLASH IN ACCIAIO INOX



### Descrizione

Il maniglione antipanico SLASH INOX è costituito da una barra orizzontale in acciaio inox e un tubo di collegamento interno che si innestano nei meccanismi di comando per l'azionamento della serratura.

- Ottima resistenza alla corrosione e agli urti
- Estetica d'avanguardia
- Fissaggio sicuro dei carter
- Reversibile per apertura destra o sinistra
- Applicabile a porte ad anta singola e per porte a due ante
- Adatto per porte Rever/Univer/Proget e altri tipi di porte antipanico
- La barra orizzontale è in acciaio inox AISI 304 satinato, a sezione ellittica 40 x 20 mm, lunghezza 1150 mm e dotata di tubo di collegamento
- I due meccanismi di comando, sono realizzati in acciaio zincato con carter di copertura in acciaio inox AISI 304 satinato, di cui uno con etichetta verde che individua il lato serratura
- La serratura è del tipo antipanico/tagliafuoco per cilindro a profilo europeo
- I comandi esterni e relativa placca, sono in acciaio inox satinato AISI 304 mentre la sottoplastra è in acciaio zincato

### VERSIONI DISPONIBILI

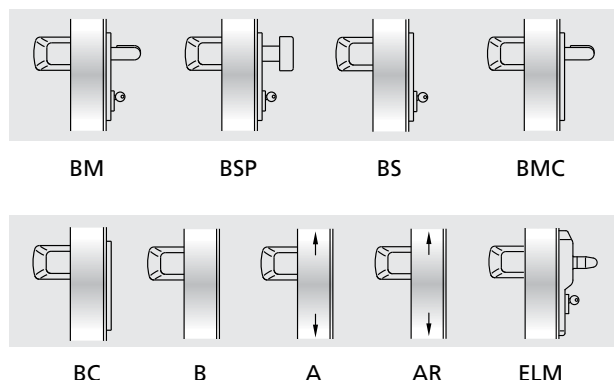

### VARIANTI A RICHIESTA (vedi pagina apposita)

- Serratura antipanico tipo MAC1, con funzione anche di controllo accesso, combinabile con le versioni BM
- Cilindri cifrati o maestri
- Microinterruttore e passacavo, per segnalazione di apertura porta

## SLASH INOX (FORNITO ASSIEME ALLA PORTA)

### Per anta singola o per anta attiva di porte a due ante:

*Compreso (montato sulla porta):* la serratura antipanico entrata 65 mm e l'inserto per riscontro serratura.

*Compreso (fornito in imballo):* nr. 2 meccanismi di comando, nr. 2 carter di copertura in acciaio inox, nr. 1 barra in acciaio inox con tubo di collegamento e distanziale, nr. 1 placca copriforni in plastica nera con sottoplastra (per porte REVER e UNIVER), nr. 1 comando esterno in inox, nr. 1 mezzo cilindro con 3 chiavi, nr. 1 dima di foratura, nr. 1 pittogramma adesivo (freccia verde), nr. 1 istruzione di installazione/manutenzione.

*Versioni disponibili:* BM, BSP, BS, BMC, BC, B (solo per porte Proget), ELM.

*Elettromaniglia ELM:* consultare le pagine apposite.

### Per anta passiva di porte a due ante:

*Compreso (montato sulla porta):* la contro serratura antipanico entrata 80 mm, il dispositivo di riaggancio superiore, il riscontro superiore e le aste verticali.

*Compreso (fornito in imballo):* nr. 2 meccanismi di comando, nr. 2 carter di copertura in acciaio inox, nr. 1 barra in acciaio inox con tubo di collegamento e distanziale, nr. 1 boccola a pavimento, nr. 1 braccetto accompagnatore (solo per porte tagliafuoco), nr. 1 dima di foratura, nr. 1 pittogramma adesivo (freccia verde), nr. 1 istruzione di installazione/manutenzione.

*Versioni disponibili:* A, AR (ridotto) per anta passiva con larghezza FM L2 ≤ 500mm.

## KIT SLASH INOX (FORNITO SEPARATO DALLA PORTA)

### KIT per porte ad anta singola o per anta attiva di porte a due ante:

Indicare nell'ordine lo spessore dell'anta o il tipo di porta se REVER, UNIVER o PROGET.

*Contenuto del KIT:* nr. 1 serratura antipanico entrata 65 mm, nr. 1 inserto per riscontro serratura, nr. 2 meccanismi di comando, nr. 2 carter di copertura in acciaio inox, nr. 1 barra in acciaio inox con tubo di collegamento e distanziale, nr. 1 placca copriforni in plastica nera con sottoplastra, nr. 1 comando esterno in inox, nr. 1 mezzo cilindro con 3 chiavi, nr. 1 dima di foratura, nr. 1 pittogramma adesivo (freccia verde), nr. 1 istruzione di installazione/manutenzione.

*Versioni disponibili:* BM, BSP, BS, BMC, BC.

### KIT per anta passiva di porte a due ante adatto per porte REVER, UNIVER o PROGET (produzione dopo il 01.01.2005) tagliafuoco e multiuso:

indicare nell'ordine il tipo di porta.  
*Contenuto del KIT:* nr. 1 contro serratura antipanico entrata 80 mm, nr. 2 meccanismi di comando, nr. 2 carter di copertura in acciaio inox, nr. 1 barra in acciaio inox con tubo di collegamento e distanziale, nr. 1 dispositivo di riaggancio superiore, nr. 1 boccola a pavimento, nr. 1 braccetto accompagnatore (escluso REVER e UNIVER MULTIUSO), nr. 1 dima di foratura, nr. 1 pittogramma adesivo (freccia verde), nr. 1 istruzione di installazione/manutenzione.

*Versioni disponibili:* A, AR (ridotto) da usare per anta passiva con larghezza FM L2 ≤ 500mm.

### KIT per anta passiva di porte a due ante adatto per altri tipi di porte multiuso e per sostituzione di maniglioni non marcati CE (porte Proget):

*Contenuto del KIT:* nr. 1 contro serratura antipanico entrata 80 mm, nr. 2 meccanismi di comando, nr. 2 carter di copertura in acciaio inox, nr. 1 barra in acciaio inox con tubo di collegamento e distanziale, nr. 1 dispositivo di riaggancio superiore, nr. 1 riscontro superiore, aste verticali, nr. 1 boccola a pavimento, nr. 1 braccetto accompagnatore, nr. 1 dima di foratura, nr. 1 pittogramma adesivo (freccia verde), nr. 1 istruzione di installazione/manutenzione.

*Versioni disponibili:* A, AR (ridotto) da usare per anta passiva con larghezza FM L2 ≤ 500mm.

### COMPONENTI DEL SISTEMA CERTIFICATO

Tutti i maniglioni antipanico NINZ vengono forniti in KIT completi così da garantire la conformità alla norma EN 1125:2008 e di conseguenza la certificazione CE del prodotto. Quando forniti assieme alla porta alcuni compo-

nenti sono già montati su anta e/o telaio. Gli esempi che seguono servono per far capire da cosa è composto un maniglione antipanico per essere conforme al campione certificato.

Componenti che fanno parte del sistema EXUS per porta ad un'anta

1. maniglione antipanico (1a. meccanismi, 1b. carter, 1c. bracci-leva, 1d. barra orizzontale, 1e. pittogramma adesivo)
- 2a. serratura antipanico per anta singola o attiva
3. riscontro serratura
4. comando esterno
- 9a. perno quadro
10. cilindro non passante (mezzocilindro) o cilindro passante

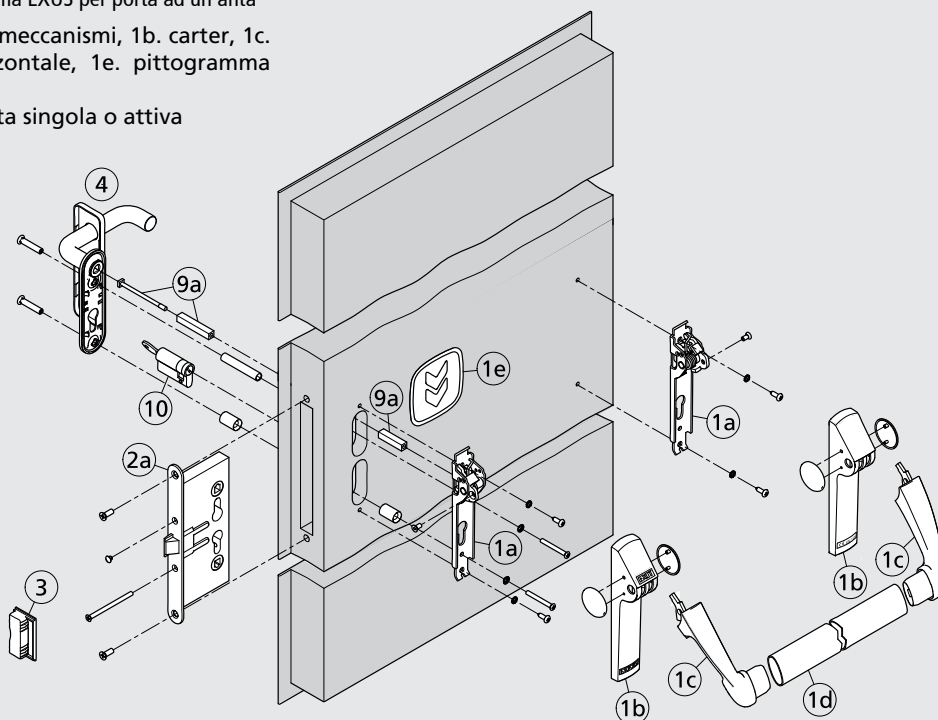

Componenti che fanno parte del sistema EXUS per anta passiva di porta a due ante

1. maniglione antipanico (1a. meccanismi, 1b. carter, 1c. bracci-leva, 1d. barra orizzontale, 1e. pittogramma adesivo)
- 2b. serratura antipanico per anta passiva
5. dispositivo superiore a scrocco
6. inserto con rullo
7. boccola a pavimento
8. aste verticali (8a. superiore, 8b. inferiore)
- 9b. perno quadro
11. braccetto accompagnatore (obbligatorio in caso di porte tagliafuoco)

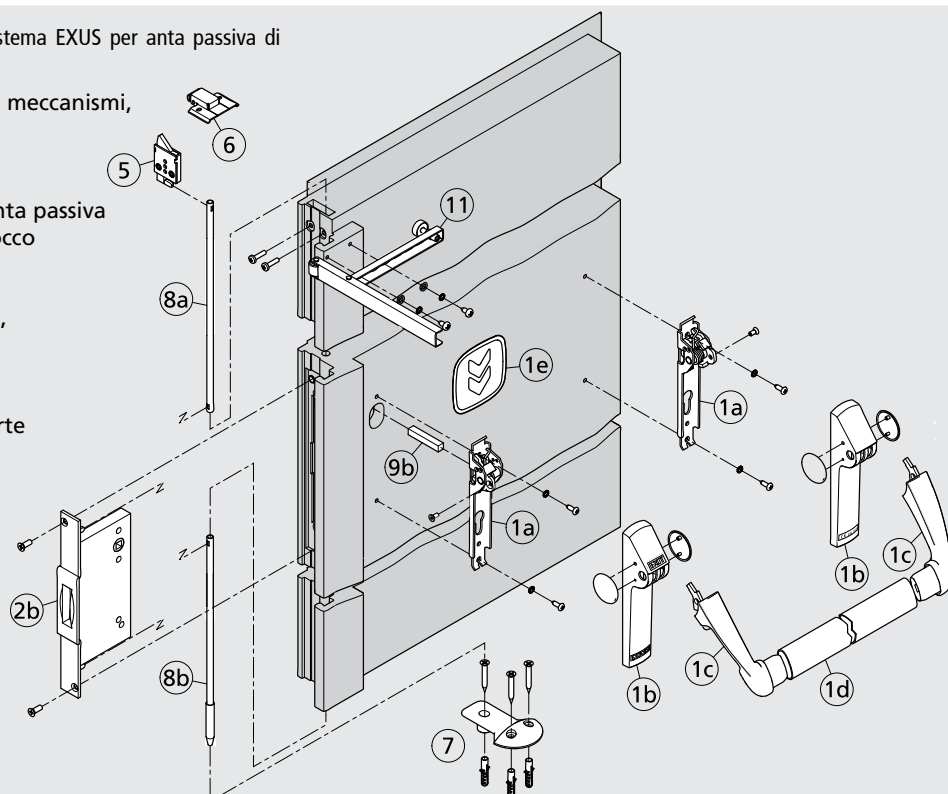

# Varianti a richiesta

## Per maniglioni antipanico

### COMANDI ESTERNI IN ACCIAIO INOX

Per tutti i maniglioni in plastica nera, con esclusione di quelli per porte vetrate, è possibile richiedere i comandi esterni BM, BSP, BS, BMC e BC in acciaio inox satinato.



BM inox



BSP inox

### COMANDI ESTERNI IN PLASTICA COLORATA

Per tutti i maniglioni in plastica nera, con esclusione di quelli per porte vetrate, è possibile richiedere i comandi esterni BM e BSP in plastica verniciata.

#### Colori disponibili:

RAL	RAL	RAL	RAL	RAL	
1023	7016	7035	9006*	9010	*alluminio chiaro



BM colorata RAL1023

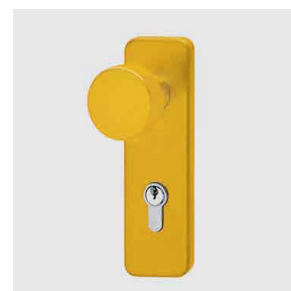

BSP colorata RAL1023

### BARRA ORIZZONTALE VERNICIATA

Per tutti i maniglioni, con esclusione di quelli con la barra acciaio inox, è possibile avere la barra orizzontale in alluminio verniciato nel colore RAL richiesto.



### VERSIONE „E” CON MICROINTERRUPTORE

Tutti i maniglioni possono essere dotati di microinterruttore incorporato nel meccanismo del lato cerniere, utilizzabile per segnalare l'apertura porta. La fornitura include il cavo e il passacavo per il collegamento elettrico tra maniglione e parete.



### SISTEMI DI CONTROLLO ACCESSO MAC1® E MAC1® FAILSAFE

Per tutti i maniglioni con comando esterno tipo BM, ad esclusione di quelli per porte vetrate, è possibile richiedere la serratura antipanico con funzione anche di controllo di accesso. La fornitura assieme alla porta comprende: la serratura MAC1 o MAC1 FAILSAFE, il comando esterno con LED, il cablaggio interno all'anta ed i doppi contatti elettrici fra anta e telaio. In caso di fornitura con KIT maniglione anziché il cablaggio interno all'anta e i doppi contatti elettrici è previsto il cavo di alimentazione ed il passacavo. La serratura non è reversibile, bisogna pertanto indicare il senso di apertura della porta.



Maniglia con LED per serrature MAC1 e MAC1 FAILSAFE

#### MAC1 e MAC1 FAILSAFE:

- alimentazione 12-24 Vcc/Vca
- assorbimento 250 mA con spunto 500 mA a 12 V o massimo 1 A a 24 V
- temporizzatore incorporato, tempo fisso 30 secondi
- possibilità di alimentazione di continuo (fermo a giorno)

Per ingombri, informazioni e dati tecnici consultare le pagine apposite

Articolo nr.	Descrizione
3201001.016	Serratura per porte ad una anta e anta attiva (AP 16/18)
3201001.024	Controserratura per anta passiva (AP 020 P)
3201001.008	Controserratura per anta passiva REVER e UNIVER MULTIUSO (AP 020 U)
3201001.041	Serratura MAC1 SX
3201001.042	Serratura MAC1 DX
2401001.001	Boccola inferiore per anta passiva PROGET e altre multiuso
3105019.001	Boccola inferiore per anta passiva UNIVER
3105020.001	Boccola inferiore per anta passiva REVER
2401006.001	Inserto di riscontro serratura per porta ad una anta PROGET e altre multiuso
3105080.001	Dispositivo superiore per anta passiva PROGET e altre multiuso
3105024.001	Dispositivo superiore per anta passiva REVER e UNIVER
2401046.001	Riscontro superiore per anta passiva PROGET e altre multiuso
3305001.001	Braccetto accompagnatore per anta passiva

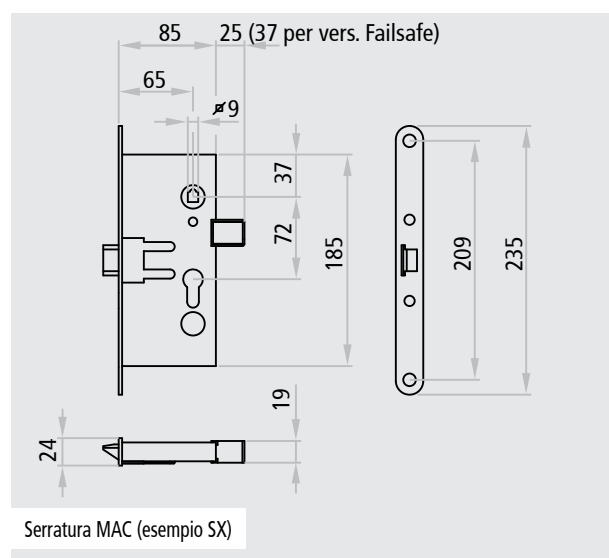
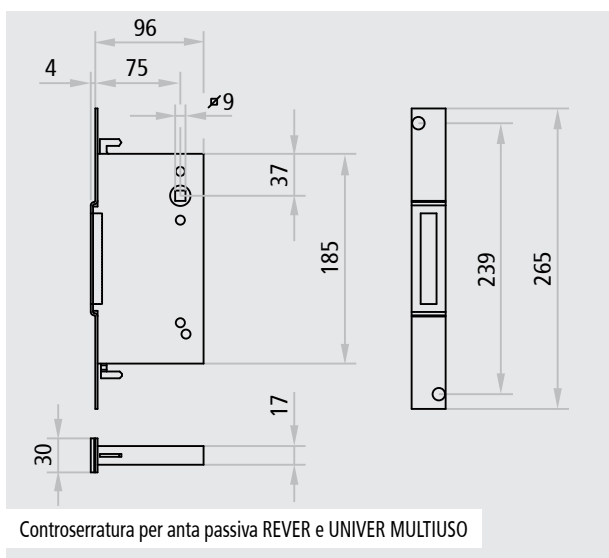
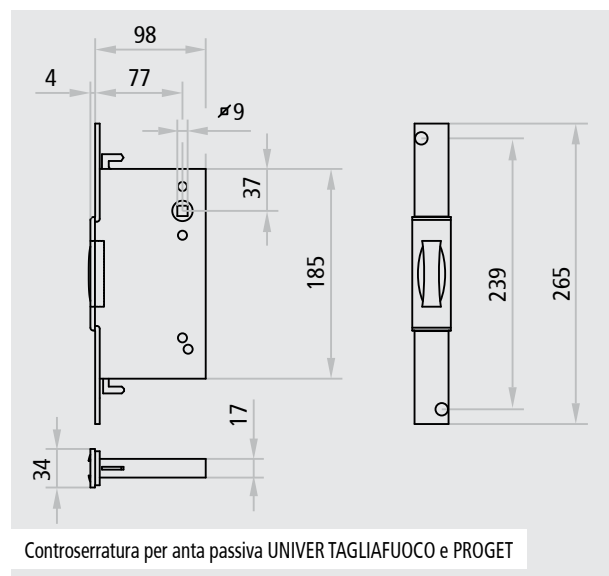
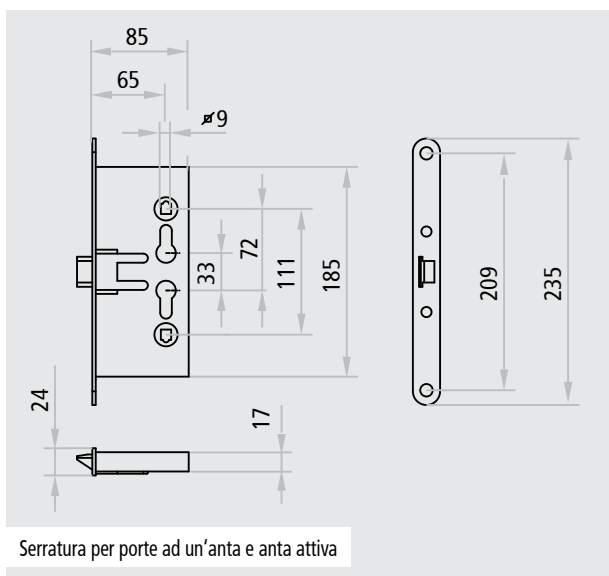

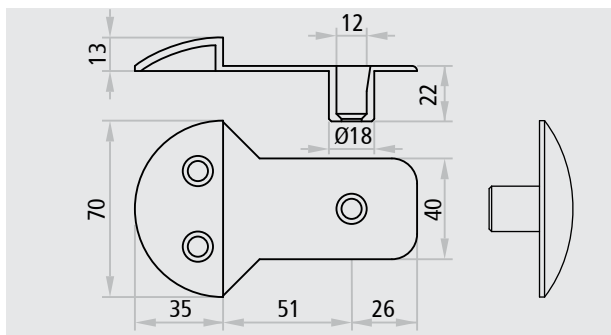

Boccola inferiore per anta passiva PROGET e altre multiuso

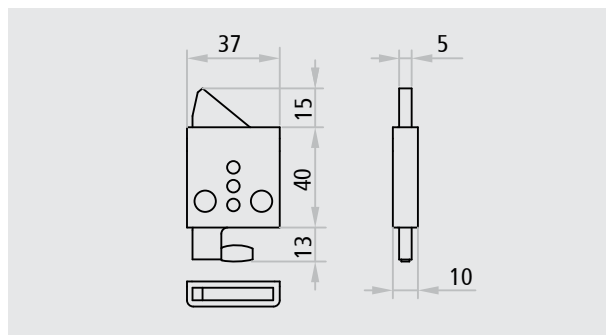

Dispositivo superiore per anta passiva PROGET e altre multiuso

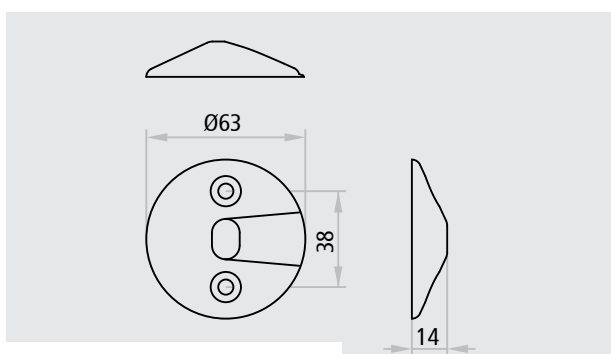

Boccola inferiore per anta passiva UNIVER

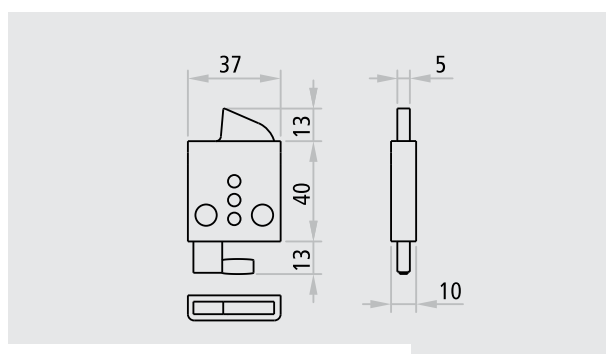

Dispositivo superiore per anta passiva REVER e UNIVER

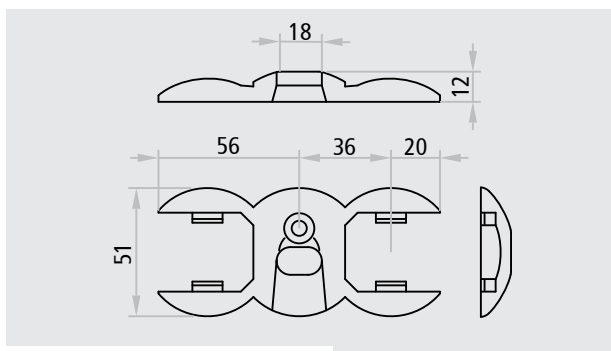

Boccola inferiore per anta passiva REVER

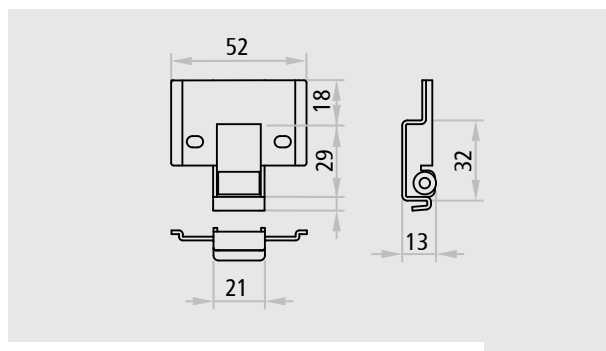

Riscontro superiore per anta passiva PROGET e altre multiuso

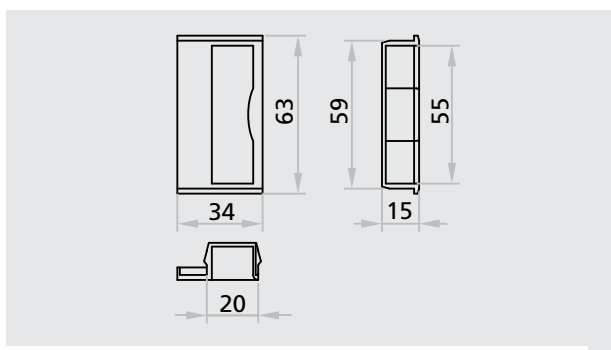

Inserto di riscontro serratura per porta ad una anta PROGET e altre multiuso

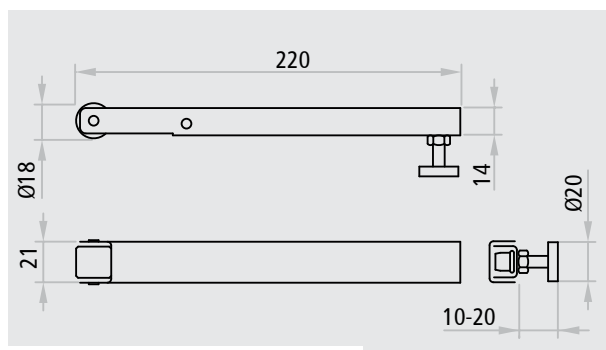

Braccetto accompagnatore per anta passiva

Articolo nr.	Descrizione
4506002.17(V)	Serratura per anta singola o anta attiva
4506002.18(V)	Controserratura per anta passiva
4506006(V)	Piastra di riscontro serratura per porta ad una anta
3105000	Dispositivo superiore e riscontro superiore per anta passiva
3105099	Boccola inferiore per anta passiva

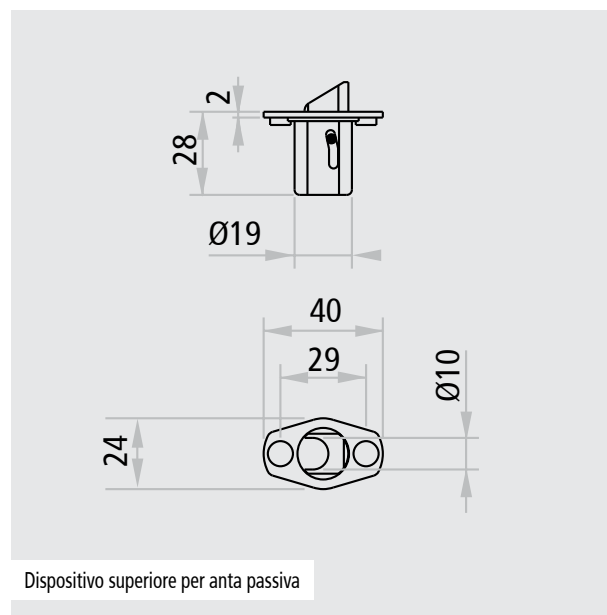
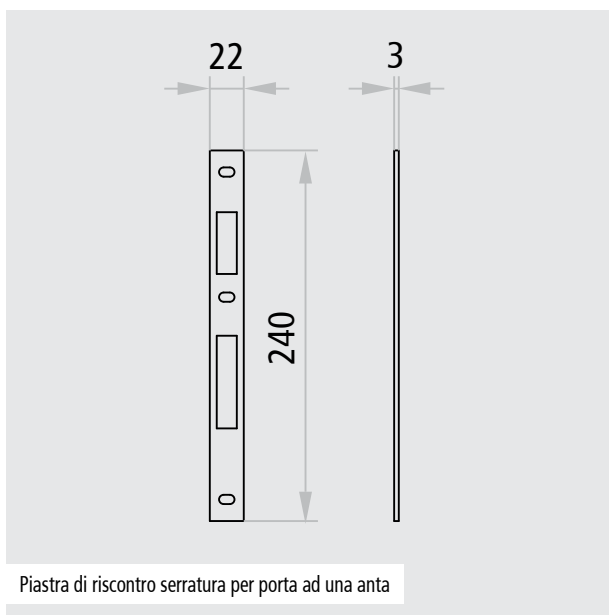
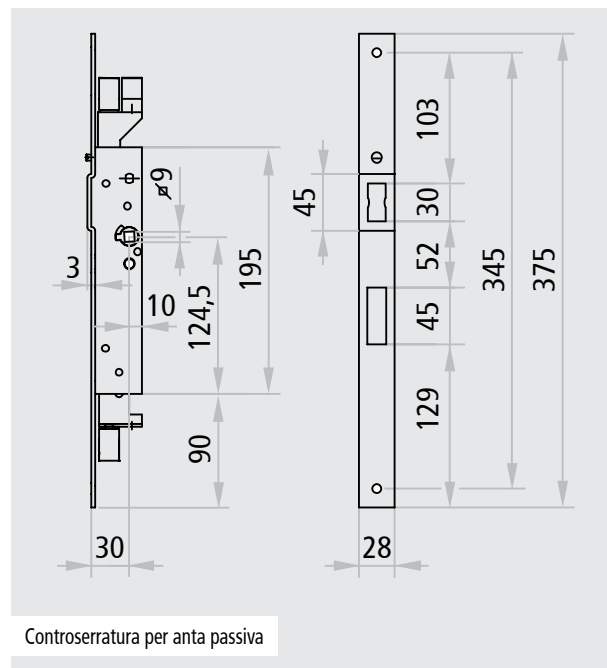
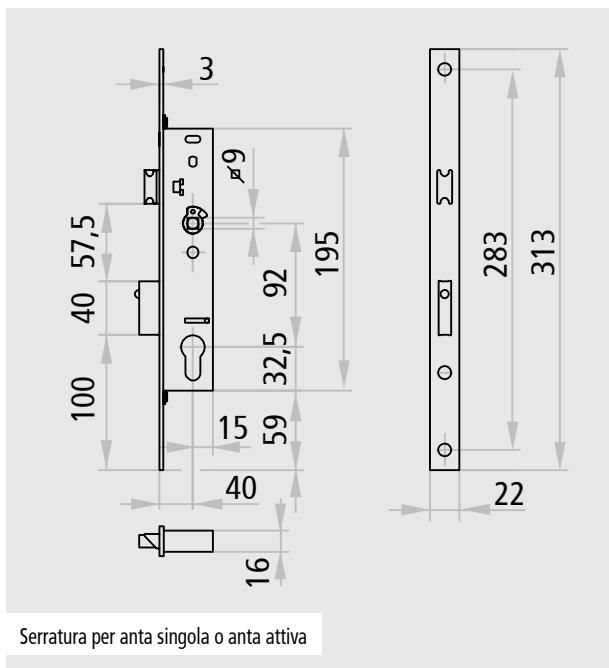

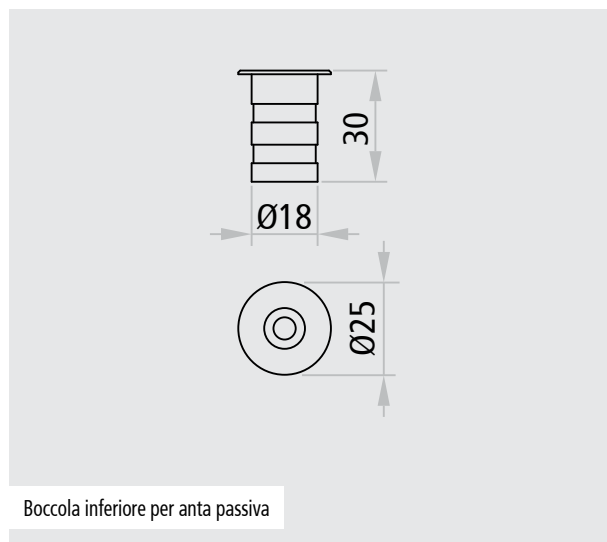
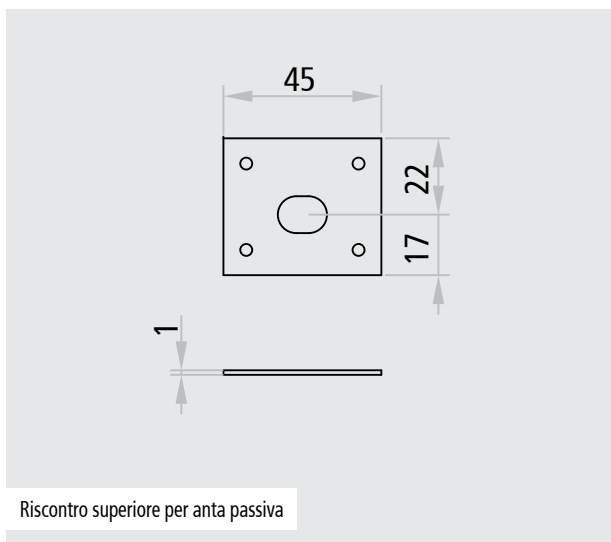

**“la barriera al fuoco per qualsiasi dimensione”**





# **Portoni scorrevoli NINZ**

*TAGLIAFUOCO*

CARATTERISTICHE	168 - 171
FUNZIONAMENTO	172
OPTIONAL - ACCESSORI OBBLIGATORI	173 - 177
PORTA PEDONALE	178 - 179
POSIZIONE COMPONENTI	180 - 181

### COSA LI CARATTERIZZA?

I portoni tagliafuoco REI120 e REI180 sono disponibili a scorrimento orizzontale.

Il campo d'impiego riguarda le applicazioni di grandi dimensioni e/o particolari condizioni di utilizzo nelle misure richieste dal cliente. I portoni vengono forniti con ante realizzate a moduli complanari di lamiera d'acciaio coibentati, guide di scorrimento, carter protettivo, contrappesi, fusibili termici o elettromagneti e finitura con mano di fondo o tinte RAL ed altri accessori per la corretta funzionalità del manufatto.

### Normative

I portoni sono certificati secondo la norma UNI 9723 ed omologati nel rispetto delle disposizioni ministeriali vigenti.

### Senso di apertura

Il senso di apertura va indicato in fase di ordine.

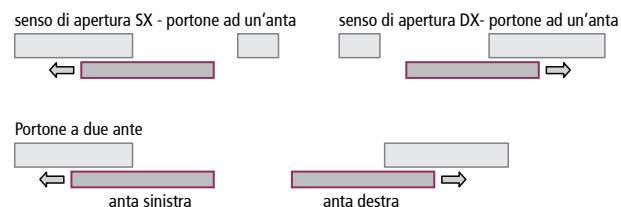

Portone scorrevole ad un'anta disponibile nelle classi:

REI 120    REI 180



### ATTENZIONE

Per casi particolari consultare l'ufficio tecnico Ninz. Il sistema di ritegno del portone è a scelta del cliente in conformità alle proprie esigenze di cantiere e del progetto antincendio (fusibile termico o elettromagnete).

Portone scorrevole a due ante disponibile nelle classi:

REI 120

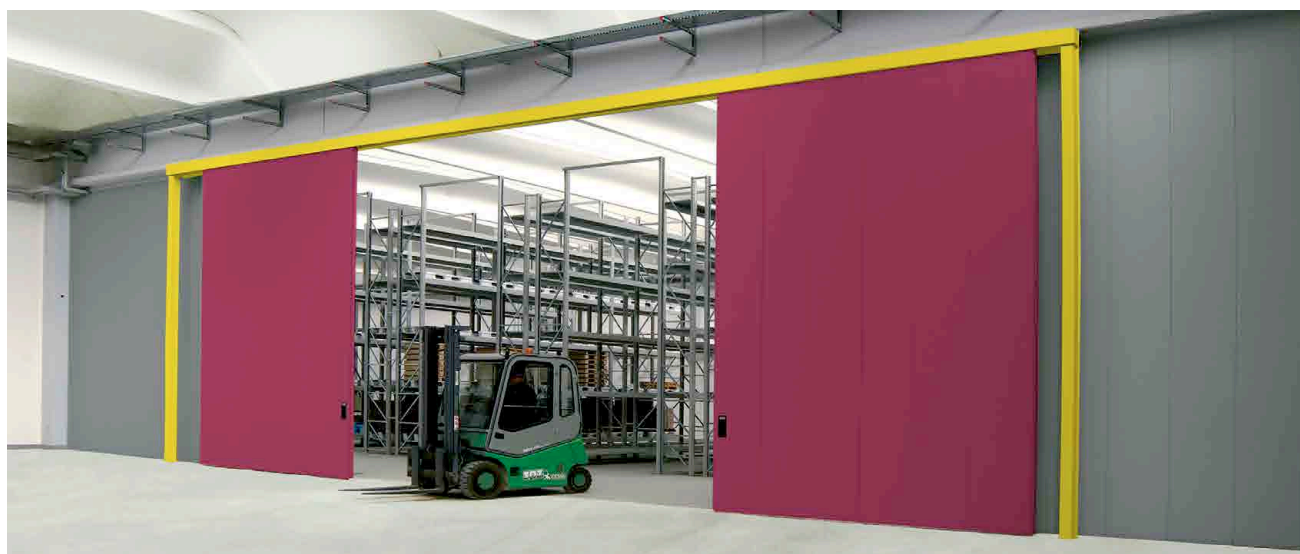

### NOTE

I portoni tagliafuoco in base alle loro dimensioni e particolari funzioni sono da progettare attentamente. Di ogni luogo di applicazione devono essere rilevate tutte le misure e controllati i piombi dei muri e i livelli del pavimento.

Con particolare attenzione devono essere rilevate eventuali sporgenze o ingombri che potrebbero intralciare la manovra o il libero movimento del portone.

### VERSIONE REI 120 AD UN'ANTA

Conforme UNI 9723, di serie i portoni scorrevoli hanno le seguenti caratteristiche:

#### Applicazione

Su parete in muratura portante o trave in acciaio coibentata o struttura in acciaio coibentata.

#### Anta

Realizzata a moduli continui di pannelli tamburati in lamiera d'acciaio coibentati con materiali isolanti. Assemblaggio a mezzo di viti su tubolari orizzontali predisposti. Spessore anta 80 mm.

#### Guida

Di scorrimento orizzontale realizzata in lamiera d'acciaio pressopiegata e preforata per il fissaggio a mezzo di tasselli (non compresi). Scorrimento aereo su carrelli ad attrito ridotto. L'oliva di scorrimento a pavimento oltre luce garantisce la perpendicolarità dell'anta. Copertura della guida superiore con carter di protezione in lamiera d'acciaio pressopiegata.

#### Labirinti

Realizzati in lamiera d'acciaio pressopiegata.

#### Contrappeso

Di chiusura tarabile e protetto da carter in lamiera d'acciaio pressopiegata, con ricavo per la controbattuta.

#### Maniglie

Ad incasso su entrambi i lati.

#### Guarnizione

Termoespandente posta su tutti i labirinti e sotto l'anta.

#### Targhetta

Di contrassegno con elementi di riferimento applicata direttamente sulla maniglia.

#### Finitura

Con mano di fondo reticolata in forno, colore pastello turchese chiaro (simile NCS4020-B50G).

#### Imballo

Moduli su contenitore in ferro a perdere.

#### Dimensioni foro muro

Min. 750 x 500 mm, max. 6000 x 6000 mm (misure più grandi su richiesta).

#### Funzionamento

Del portone di serie, con fusibile termico: il portone rimane fermo in qualsiasi posizione (lo si lasci). Il contrappeso rimane agganciato al fusibile termico e chiude il portone solo in caso di rottura del fusibile.

#### Peso

Dello scorrevole: REI 120 ca. 50 kg/m<sup>2</sup> di foro muro.

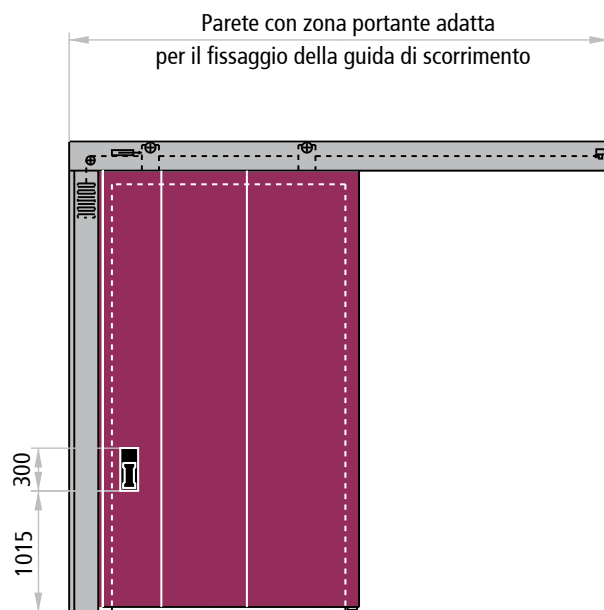

NB: inclinazione guida 2 mm/ml

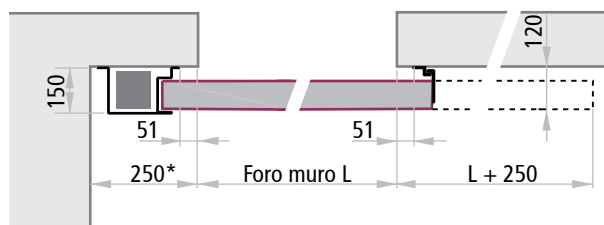
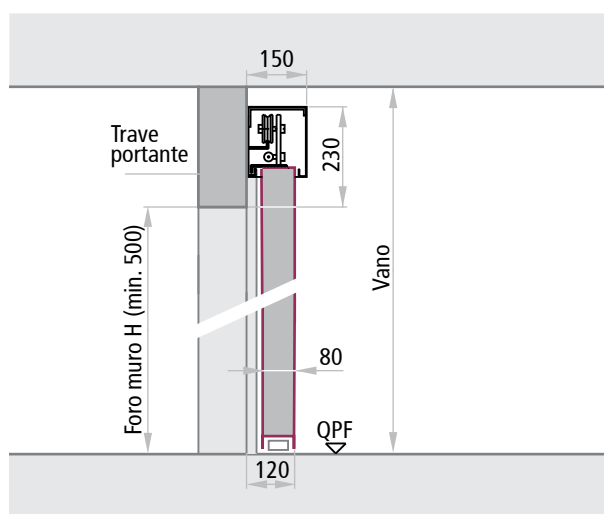

\*Dimensioni variabili per portoni di grandi dimensioni

#### NOTE

Eventuali ulteriori accessori dipendono normalmente dalle dimensioni del portone

### VERSIONE REI 180 AD UN'ANTA

Conforme UNI 9723, di serie i portoni scorrevoli hanno le seguenti caratteristiche:

#### Applicazione

Su parete in muratura portante.

#### Anta

Realizzata a moduli continui di pannelli tamburati in lamiera d'acciaio coibentati con materiali isolanti. Assemblaggio a mezzo di viti su tubolari orizzontali predisposti. Spessore anta 140 mm.

#### Guida

Di scorrimento orizzontale realizzata in lamiera d'acciaio pressopiegata e preforata per il fissaggio a mezzo di tasselli (non compresi). Scorrimento aereo su carrelli ad attrito ridotto. L'oliva di scorrimento a pavimento oltre luce garantisce la perpendicolarità dell'anta. Copertura della guida superiore con carter di protezione in lamiera d'acciaio pressopiegata.

#### Labirinti

Realizzati in lamiera d'acciaio pressopiegata.

#### Contrappeso

Di chiusura tarabile e protetto da carter in lamiera d'acciaio pressopiegata, con ricavo per la controbattuta.

#### Maniglie

Ad incasso su entrambi i lati.

#### Guarnizione

Termoespandente posta su tutti i labirinti e sotto l'anta.

#### Targhetta

Di contrassegno con elementi di riferimento applicata direttamente sulla maniglia.

#### Finitura

Con mano di fondo reticolata in forno, colore pastello turchese chiaro (simile NCS4020-B50G).

#### Imballo

Moduli su contenitore in ferro a perdere.

#### Dimensioni foro muro

Min. 750 x 500 mm, max. 6000 x 6000 mm (misure più grandi su richiesta).

#### Funzionamento

Del portone di serie con fusibile termico: il portone rimane fermo in qualsiasi posizione (lo si lascia). Il contrappeso rimane agganciato al fusibile termico e chiude il portone solo in caso di rottura del fusibile.

#### Peso

Dello scorrevole: REI 180 ca. 75 kg/m<sup>2</sup> di foro muro

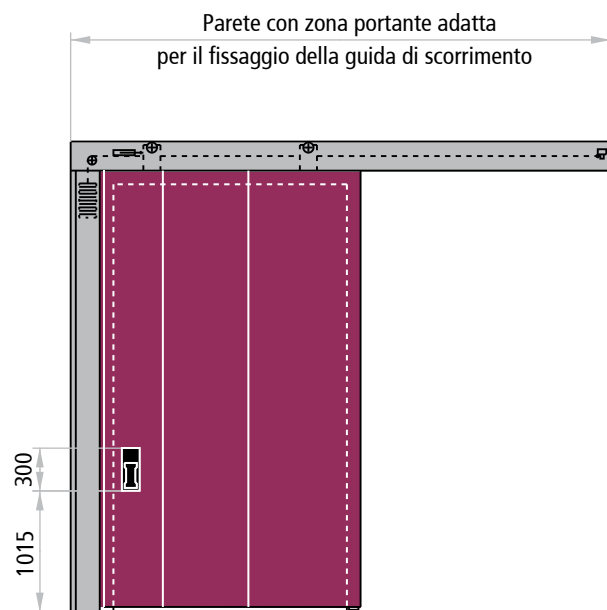

NB: inclinazione guida 2 mm/ml

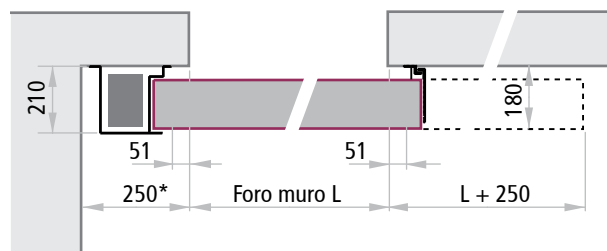
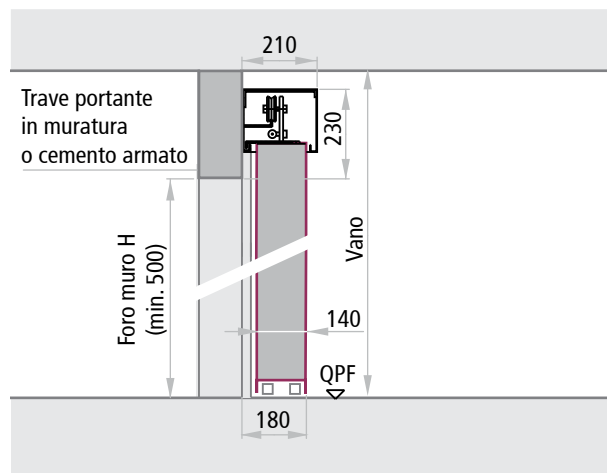

\*Dimensioni variabili per portoni di grandi dimensioni

#### NOTE

Eventuali ulteriori accessori dipendono normalmente dalle dimensioni del portone

### VERSIONE REI 120 A DUE ANTE

Conforme UNI 9723, di serie i portoni scorrevoli hanno le seguenti caratteristiche:

#### Applicazione

Su parete in muratura portante o trave in acciaio coibentata o struttura in acciaio coibentata.

#### Ante

Realizzate a moduli continui di pannelli tamburati in lamiera d'acciaio coibentati con materiali isolanti. Assemblaggio a mezzo di viti su tubolari orizzontali predisposti. Spessore ante 80 mm.

#### Guida

Di scorrimento orizzontale realizzata in lamiera d'acciaio pressopiegata e preforata per il fissaggio a mezzo di tasselli (non compresi). Scorrimento aereo su carrelli ad attrito ridotto. Le olive di scorrimento a pavimento oltre luce garantiscono la perpendicolarità delle ante. Copertura della guida superiore con carter di protezione in lamiera d'acciaio pressopiegata.

#### Labirinti

Realizzati in lamiera d'acciaio pressopiegata.

#### Contrappesi

Di chiusura tarabili e protetti da carter in lamiera d'acciaio pressopiegata.

#### Maniglie

Ad incasso su entrambi i lati delle ante.

#### Guarnizione

Termoespandente posta su tutti i labirinti e sotto le ante.

#### Targhetta

Di contrassegno con elementi di riferimento applicata direttamente sulla maniglia.

#### Finitura

Con mano di fondo reticolata in forno, colore pastello turchese chiaro (simile NCS4020-B50G).

#### Imballo

Moduli su contenitore in ferro a perdere.

#### Dimensioni foro muro

Min. 2000 x 500 mm, max. 8000 x 6000 mm (misure più grandi su richiesta).

#### Funzionamento

Del portone di serie con fusibile termico: le ante rimangono ferme in qualsiasi posizioni (le si lasci). I contrappesi rimangono agganciati al relativo fusibile termico e chiudono il portone solo in caso di rottura del fusibile.

#### Peso

Dello scorrevole: REI 120 ca. 50 kg/m<sup>2</sup> di foro muro.

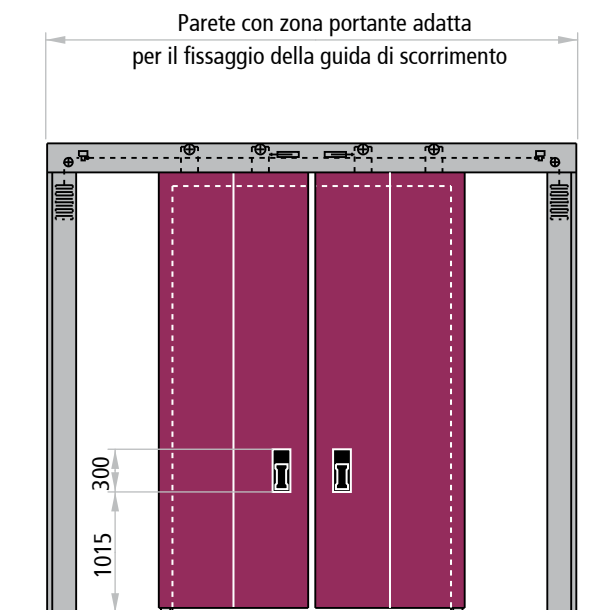

NB: inclinazione guida 2 mm/ml  
Eseguibile anche con ante diseguali

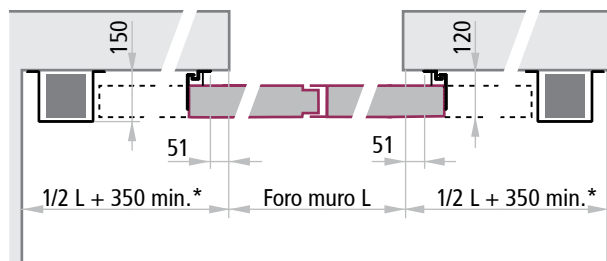
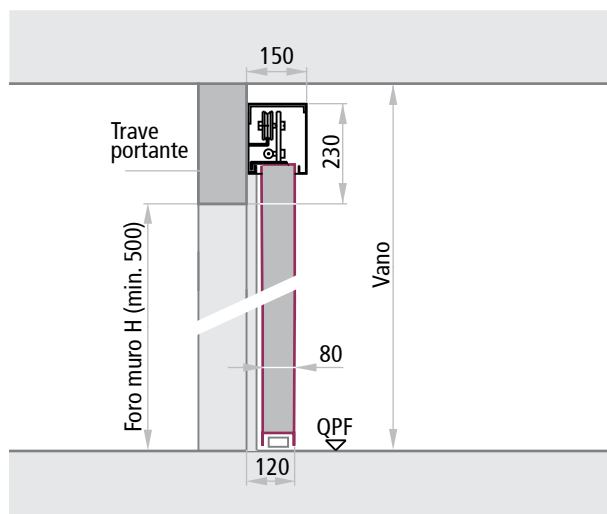

\*Dimensioni variabili per portoni di grandi dimensioni

#### NOTE

Eventuali ulteriori accessori dipendono normalmente dalle dimensioni del portone

### FUNZIONAMENTO PORTONI SCORREVOLI TAGLIAFUOCO AD UNA E A DUE ANTE

Il sistema di ritegno del portone è a scelta del cliente in conformità alle proprie esigenze di cantiere e del progetto antincendio.

#### Funzionamento del portone dotato di fusibile termico:

Il contrappeso (1) non carica il portone e l'operatore (2) apre e chiude a mano il portone che rimane in qualsiasi posizione lo si lasci. Il fusibile termico (3) sottoposto a temperature superiori a 70° C scatta provocando il rilascio della fune (4) e conseguentemente il contrappeso trascina con se il portone chiudendolo. Il dispositivo freno corsa (5) evita l'accelerazione del portone in chiusura. L'ammortizzatore fine corsa (6) evita il colpo finale in chiusura.

#### Funzionamento del portone dotato di elettromagnete:

Il contrappeso (1) carica continuamente il portone. Esso rimane normalmente aperto, tenuto dall'elettromagnete (2). Quando l'elettromagnete rimane senza corrente per impulso dalla centralina oppure schiacciando il pulsante di disinserimento (3) il contrappeso chiude il portone. Il dispositivo freno corsa (4) evita l'accelerazione del portone in chiusura. L'ammortizzatore fine corsa (5) evita il colpo finale in chiusura. L'elettromagnete deve essere collegato con una centralina alimentatore e relativi rilevatori di fumo e calore esterni.

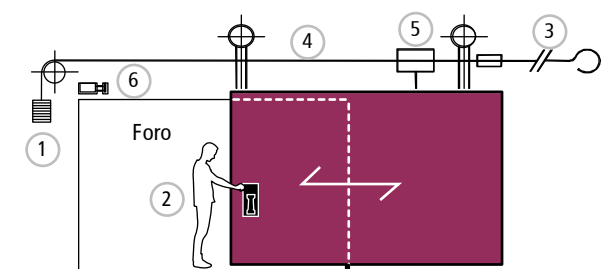

#### NOTE

Il fusibile termico scatta solamente quando nell'immediata vicinanza la temperatura supera i 70° C e non reagisce ai fumi. Pertanto l'applicazione non è adatta quando il portone viene posizionato al di fuori del vano di compartimentazione e quando esso deve reagire ai fumi freddi e temperature basse.

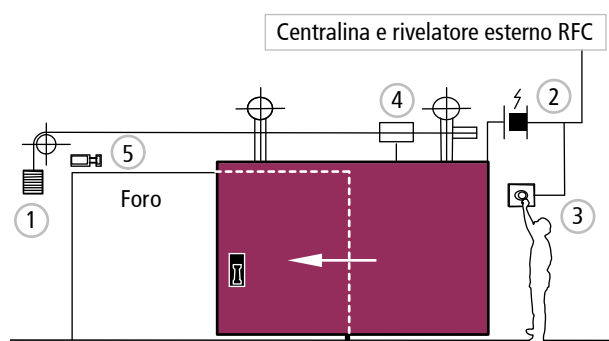

#### NOTE

Il portone si chiude su impulso di una centralina comandata da rivelatore esterno RFC, e permette quindi una chiusura automatica anche a temperature più basse di 70° C o in presenza di soli fumi freddi, perciò il portone può essere montato in qualsiasi posizione, anche esternamente al vano di compartimentazione.

### GUIDA DI SCORRIMENTO SUPERIORE

Dettaglio della guida di scorrimento superiore per portone scorrevole ad una e a due ante. Le quote sono riferite ad un

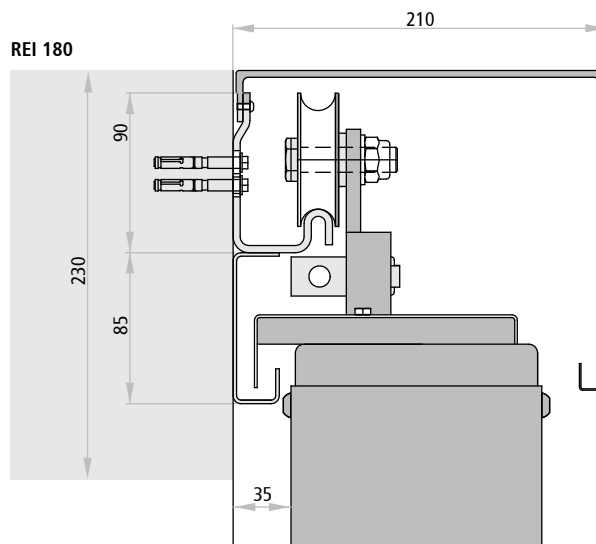
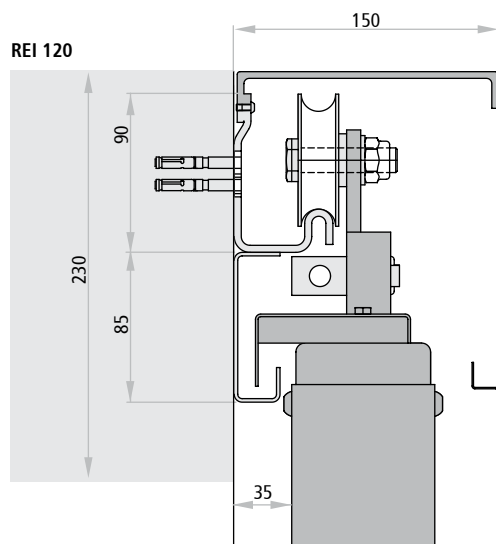

vano muro perfettamente perpendicolare e ad un montaggio a regola d'arte e sono da considerarsi indicative.

## VERNICIATURA

Antiruggine standard costituito da primer epossidico anticorrosivo in formulazione ecologica. Resistenza minima all'esposizione alla nebbia salina: 300 ore (A.S.T.M. B - 117 - 61). Colore di serie: pastello turchese chiaro.

### Fascia 01 PRIMA MANO DI FONDO:

Pastello turchese chiaro (simile NCS4020-B50G)

RAL 7035



### Fascia 03 FINITURA SATINATA:

RAL	RAL	RAL	RAL	RAL	RAL
1004	1005	1006	1007	9006*	9007*

\*È necessaria l'approvazione del campione.

### Fascia 04 FINITURA SATINATA:

RAL	RAL	RAL	RAL	RAL	RAL
1003	1012	1016	1021	1023	5002

### Fascia 05 PRIMA MANO DI FONDO:

Prima mano di fondo per tutte le tinte elencate nella fascia 02.

### Fascia 02 FINITURA SATINATA:

RAL 1001	RAL 1013	RAL 1015	RAL 3000	RAL 3003	RAL 3020	RAL 5010	RAL 5012
RAL 5015	RAL 5024	RAL 6000	RAL 6005	RAL 7001	RAL 7004	RAL 7011	RAL 7016
RAL 7024	RAL 7030	RAL 7032	RAL 7035	RAL 7037	RAL 7038	RAL 7040	RAL 7042
RAL 7047	RAL 8011	RAL 8017	RAL 8019	RAL 9001	RAL 9002	RAL 9005	RAL 9010
RAL 9011	RAL 9016	RAL 9018					

In generale sono eseguibili tutte le tinte RAL ad esclusione di: RAL 1018 e RAL 5005

## PRECAUZIONI

### Installazione

Nel caso in cui le porte vengano installate all'esterno, oltre ad utilizzare delle vernici adatte a questo tipo di impiego (a richiesta), è necessario adottare opportuni accorgimenti per evitare il degrado nel tempo del prodotto, quali ad esempio:

- proteggere le porte dalle intemperie e da ogni infiltrazione di acqua;
- evitare l'irraggiamento diretto e la conseguente deformazione dell'anta, soprattutto in presenza di colori scuri.

Per maggiori precisazioni, fare riferimento alla sezione "Avvertenze" del presente catalogo.

### Pulizia

Per la pulizia dei ns. prodotti consigliamo l'utilizzo di acqua e sapone neutro. Non utilizzare prodotti di pulizia comuni (vedi detersivi) e o altri solventi. Non rispondiamo per problematiche future ed eventuali se non si adotteranno queste misure.

### Riverniciatura

In caso di riverniciatura procedere come segue:

- carteggiare e spolverare accuratamente le superfici
- applicare una mano di fondo acrilico semilucido (proponiamo il prodotto ACRILFIN SL serie 567 della ditta ELCROM - Italia + induritore alifatico E872003 al 20% in peso)
- riverniciare le superfici con smalti o pittura a propria scelta.

### Ritocchi

Su richiesta la ditta Ninz fornisce anche la vernice di ritocco (nitro/sintetica) nella tinta RAL necessaria in confezioni da 1,00 kg.

### TAGLIE PER AUTOCHIUSURA

Le taglie servono per garantire l'autochiusura completa del portone scorrevole quando la larghezza supera la sua altezza.

Larghezza massima eseguibile SENZA TAGLIE: (H-800) x 2

#### Taglie normali

##### 2 rinvii e scatola contrappeso standard:

- per portoni con larghezza maggiore di (altezza H - 800) x 2 e inferiore di (altezza H - 800) x 4
- spazio minimo lato battuta 250 mm
- in caso di contrappeso rinviato: spazio nel lato di apertura L + 400 mm

#### Taglie speciali

##### 2 rinvii e scatola contrappeso maggiorata:

- per portoni con larghezza maggiore di (altezza H - 800) x 4 e inferiore di (altezza H - 1150) x 6
- spazio minimo lato battuta 350 mm
- in caso di contrappeso rinviato: spazio nel lato di apertura L + 500 mm

#### Taglie R

##### 3 rinvii e scatola contrappeso maggiorata:

- per portoni con larghezza maggiore di (altezza H - 1150) x 6 e inferiore a L=7000 mm
- spazio minimo lato battuta 350 mm
- in caso di contrappeso rinviato: spazio nel lato di apertura L + 500 mm

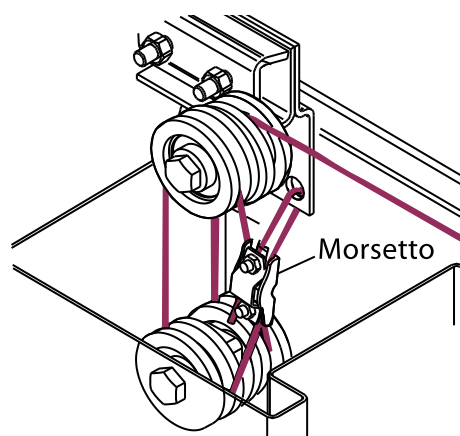

Taglie normali/speciali

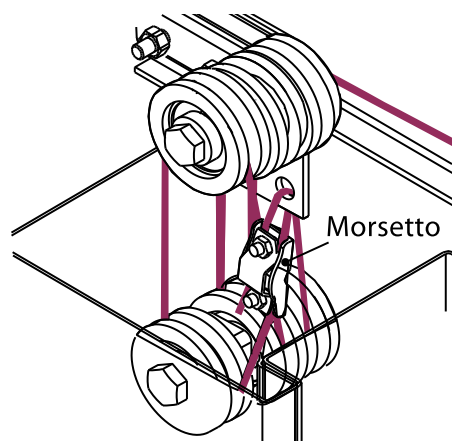

Taglie R

### VT - VISCOTROLLER®

#### DISPOSITIVO ANTINFORTUNISTICO

I portoni devono sempre essere dotati di un dispositivo automatico che, in fase di richiusura automatica, controlli la velocità di avanzamento dell'anta.

In caso di richiusura automatica, superato il momento critico della partenza, la velocità della porta aumenta progressivamente e proporzionalmente al periodo di escursione e al peso proprio. In situazioni d'emergenza, l'energia sviluppata potrebbe arrecare seri danni a persone o cose che dovessero intervenire. Il rotore idraulico V.T. VISCOTROLLER® consente di stabilizzare la velocità di chiusura in modo costante e regolabile da 0,05 a 0,25 m/sec.

#### ATTENZIONE

Per motivi di sicurezza antinfortunistica il portone deve essere dotato del dispositivo freno corsa per la regolazione della velocità di chiusura. Nel caso che il cliente rinunci al dispositivo freno corsa, si assume le responsabilità di tutto ciò che questo comporta.

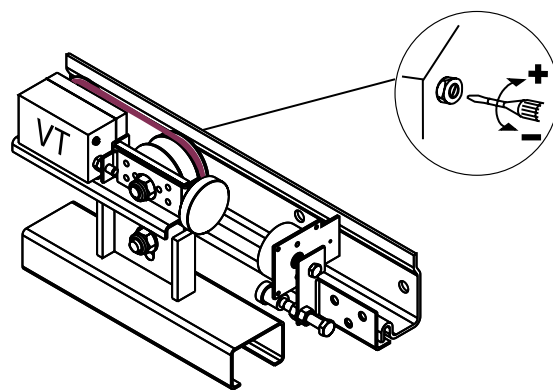



### AMMORTIZZATORE FINE CORSA

Accessorio obbligatorio per portoni scorrevoli ad una e due ante. L'energia di compressione sullo stelo viene assorbita rallentando il flusso di un fluido attraverso una valvola limitatrice regolabile. Riaprendo il portone, lo stelo dell'ammortizzatore si riarma.

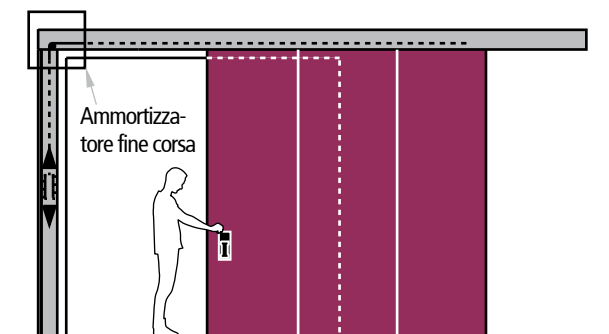
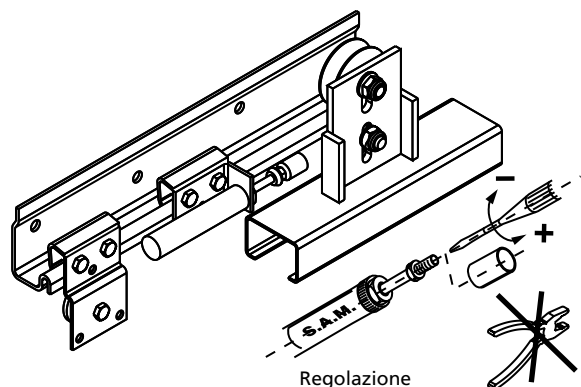

ATTENZIONE: non danneggiare lo stelo dell'ammortizzatore

### ELETTROMAGNETI

Funzionamento del portone con elettromagnete (su richiesta): il portone rimane normalmente aperto. Il contrappeso è sempre agganciato all'anta e la chiusura avviene ogni qualvolta si toglia l'alimentazione elettrica all'elettromagnete. Per i sistemi di rilevazione fumo/calore, centralina e alimentazione vedi pagina apposita del reparto accessori porte nel presente catalogo.

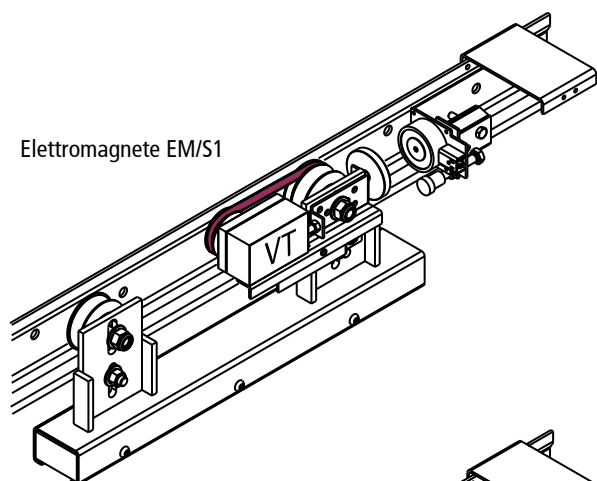

Elettromagnete EM/S1

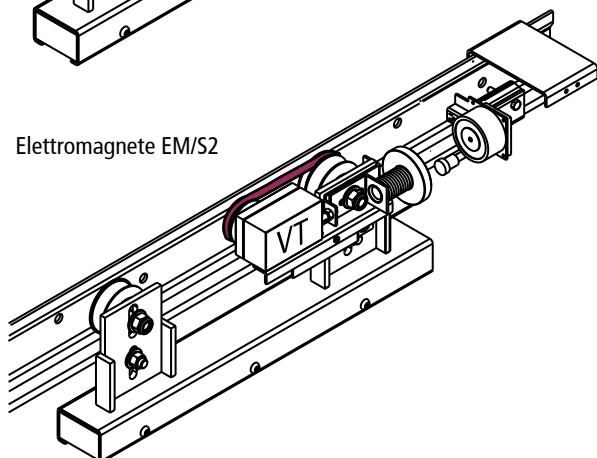

Elettromagnete EM/S2

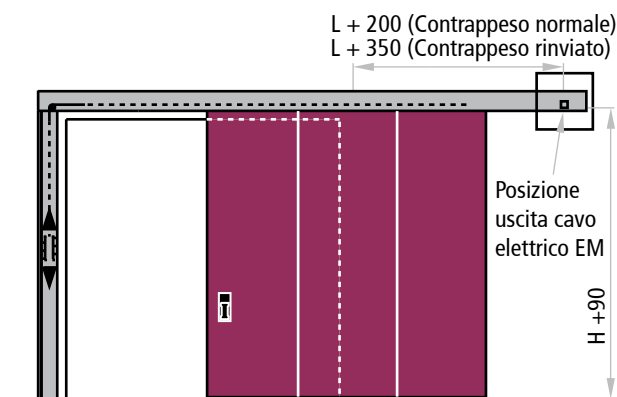

#### Dati tecnici dell'elettromagnete EM/S1 per anta fino a 12 m<sup>2</sup> di foro muro

alimentazione	24 Vcc ± 15%
assorbimento	2,1 W
corrente nominale	89 mA
durata di inserzione	100%
forza di tenuta	800 N a 24 V
temperatura di funzionamento	-5°C ÷ +35°C
residuo magnetico	< 1 N

#### Dati tecnici dell'elettromagnete EM/S2 per anta >12 <30 m<sup>2</sup> di foro muro

alimentazione	24 Vcc ± 15%
assorbimento	1,5 W
corrente nominale	62,5 mA
durata di inserzione	100%
forza di tenuta	1372 N a 24 V
temperatura di funzionamento	-5°C ÷ +35°C
tensione del magnetismo residuo	> 2,4 Vcc
grado di protezione	IP65

#### NOTE

Marchiati CE in conformità alla NORMA EN 1155.  
Per portoni con area ≥30m<sup>2</sup> di foro muro gli elettromagneti sono del tipo EM/S3 con ingombri e dati tecnici differenti.

## CONTRAPPESI REI 120 E REI 180

Su richiesta per motivi di ingombro dal lato di battuta, il portone scorrevole può essere fornito con contrappeso rinvitato e/o disassato.

Il sormonto dell'anta di 100 mm deve essere comunque garantito.

Indicare nell'ordine se con battuta NORMALE o SPECIALE.

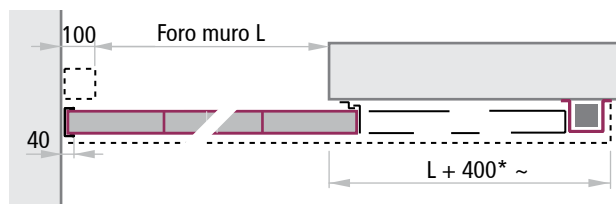

Versione contrappeso rinvitato con battuta normale

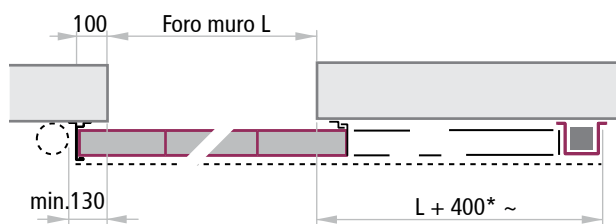

Versione contrappeso rinvitato con battuta speciale

\*Dimensioni variabili per portoni di grandi dimensioni.

## BATTUTA NORMALE/SPECIALE

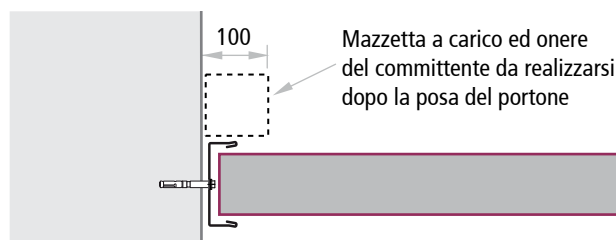

Battuta normale in presenza di un muro/parete a 90°

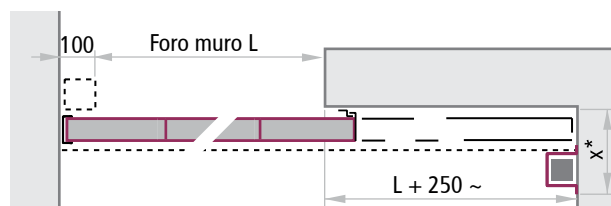

Versione contrappeso disassato rinvitato x=330 (REI 120), x=390 (REI 180)

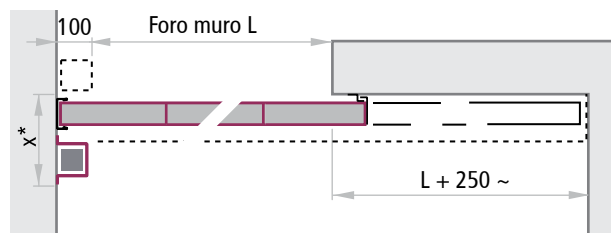

Versione contrappeso disassato x=330 (REI 120), x=390 (REI 180)

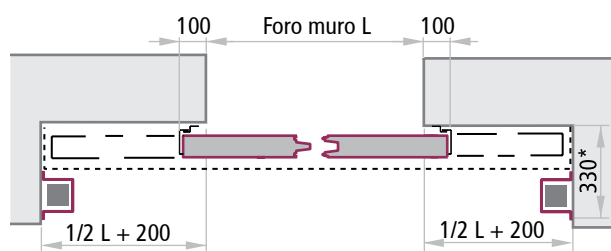

Versione 2 ante contrappesi disassati REI 120

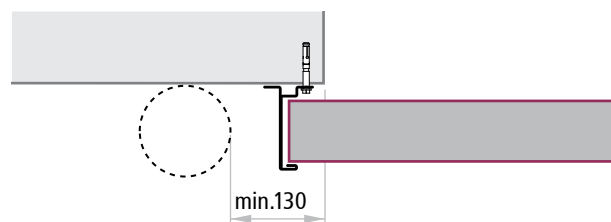

Battuta speciale senza presenza di un muro/parete a 90° oppure un ostacolo qualsiasi

### TRAVE IN LUCE E STRUTTURA PORTANTE

Trave in luce in tubolare d'acciaio isolato 100 x 200 mm, per portoni scorrevoli REI 120 ad una e due ante. Il rivestimento della trave con 2 lastre di cartongesso da 12,5 mm è a carico del cliente.



Trave in luce

Esempio di strutture portanti:  
calcolo statico della struttura a carico del cliente

(\*) Questi tubolari possono anche essere utilizzati per la costruzione di una struttura portante. Gli spazi oltre luce tra i vari tubolari possono essere chiusi con qualsiasi tipo di parete REI 120 (cartongesso, pannello ecc.)

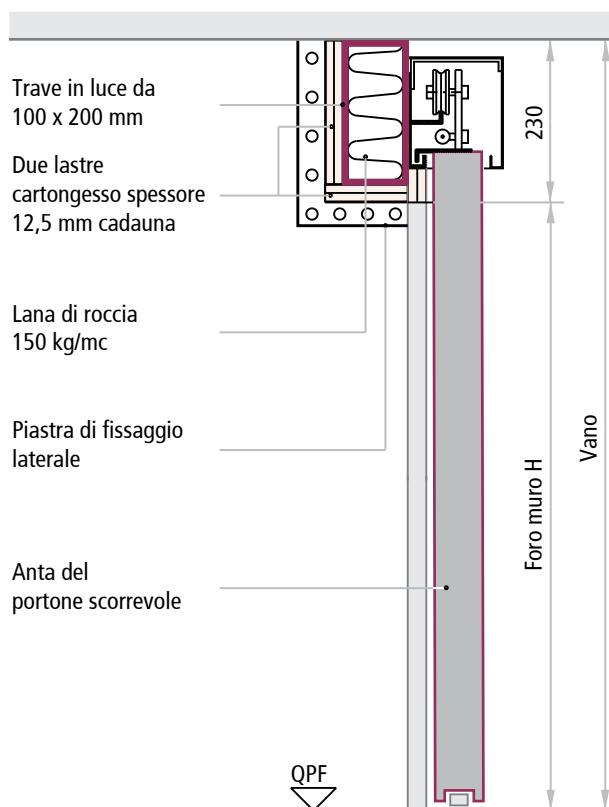

### SERRATURA NOTTURNA INTERNA

I portoni scorrevoli possono essere dotati su richiesta di serratura notturna con cilindro passante. La presenza di questa serratura deve essere definita in fase di ordine del portone.

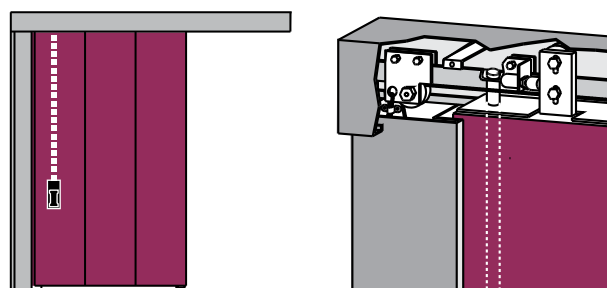

### SERRATURA NOTTURNA ESTERNA

La presenza della serratura notturna esterna non deve necessariamente essere definita in fase di ordine del portone ed è azionabile solo dal lato raffigurato nel disegno accanto.

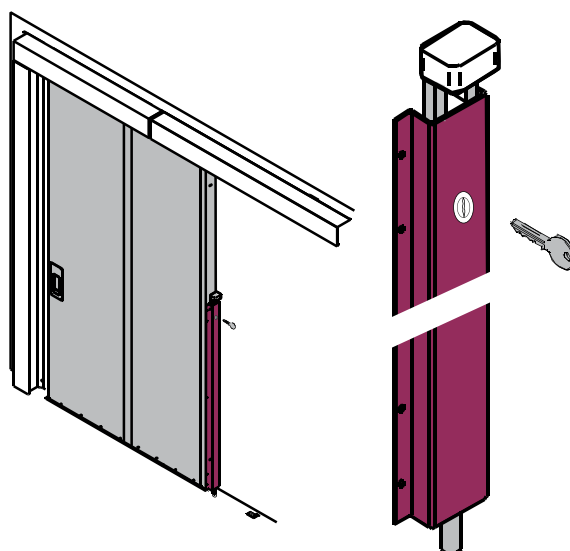

# Porta pedonale

Portoni scorrevoli

**NINZ**  
FIRE DOORS

## PORTA PEDONALE

I portoni scorrevoli REI 120, ad una e due ante, possono essere dotati di porta pedonale con o senza soglia inferiore. La porta pedonale nella versione con soglia e richiesta con maniglione antipanico non è adatta per vie di esodo. Il senso di apertura DX o SX a scelta del cliente e da indicare in fase d'ordine. Di serie la porta pedonale viene inserita nel secondo pannello, di fianco al pannello con maniglia. Per ulteriori informazioni riguardanti il maniglione antipanico SLASH consultare le pagine apposite nel reparto dispositivi antipanico del presente catalogo.

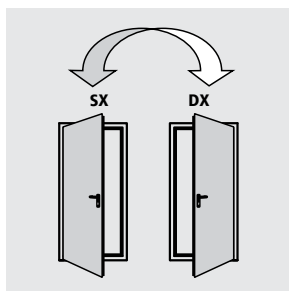

Senso di apertura



Maniglione antipanico SLASH

## Dimensioni minime del portone per l'inserimento della porta pedonale con o senza soglia

Dimensione passaggio porta pedonale	dimensioni minime FM	
	scorrevole 1a	scorrevole 2a
larghezza	850	1700
	1140	2800
altezza con soglia	2090	2200*/2250**
	2000	2200*/2250**
altezza senza soglia	2000	2200

\* apertura lato opposto muro

\*\* apertura lato muro

(vedere gli schemi della pagina a fianco)

Porta pedonale con soglia: In caso di altezza FM H inferiore alle misure elencate si riduce l'altezza della porta pedonale.

## SPESSORAMENTI VERTICALI E ORIZZONTALI

Obbligatorio per portone con porta pedonale dotata di maniglione antipanico e/o apertura della porta pedonale verso il lato muro.

La scatola contrappeso e i labirinti dell'anta scorrevole vengono maggiorati di 60 mm.

### NOTE

Per portoni scorrevoli a due ante lo spessoramento verticale deve essere calcolato per entrambe le ante. Lo spessoramento è da ordinare a parte.

### ATTENZIONE

\*Il cartongesso di rivestimento (non compreso nella fornitura) è da installare in cantiere dopo il fissaggio guida.

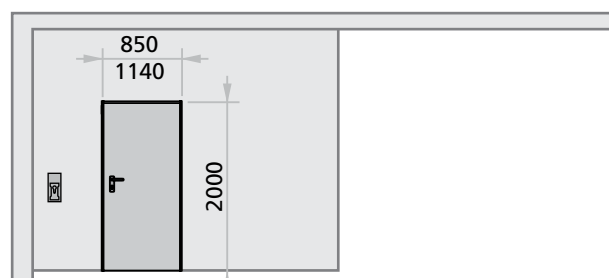

Portone ad un'anta con porta pedonale senza soglia

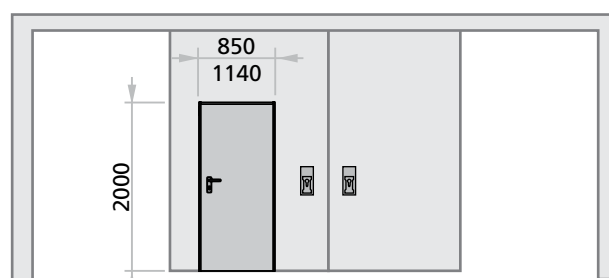

Portone a due ante con porta pedonale senza soglia

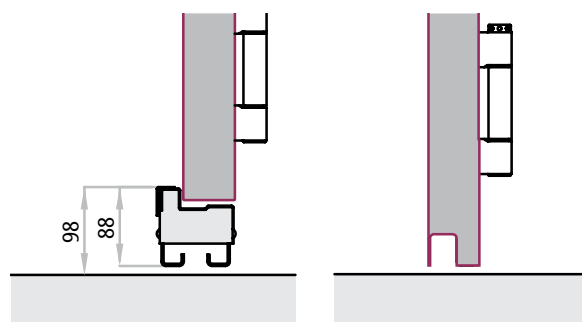

Con soglia inferiore

Senza soglia inferiore

### ATTENZIONE

La porta pedonale nella versione con soglia e dotata di maniglione antipanico non è adatta per le vie di esodo

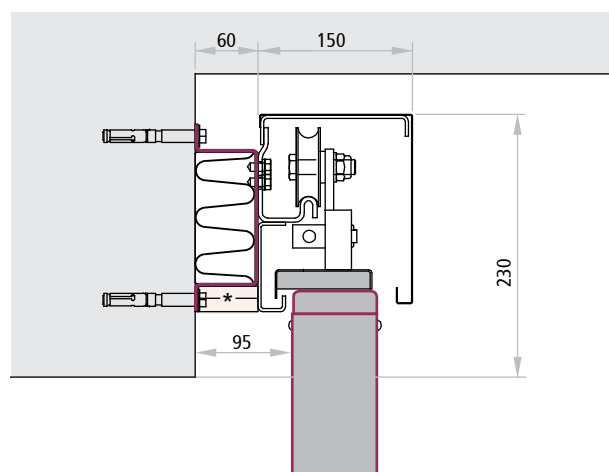

## APERTURA DELLA PORTA PEDONALE VERSO IL LATO OPPOSTO MURO CON MANIGLIA

Gli spessoramenti orizzontali e verticali non servono.

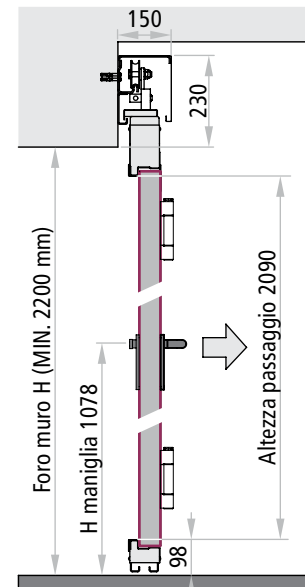
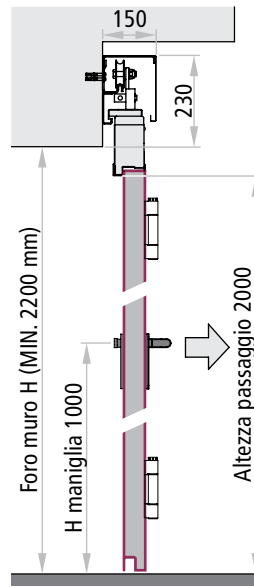
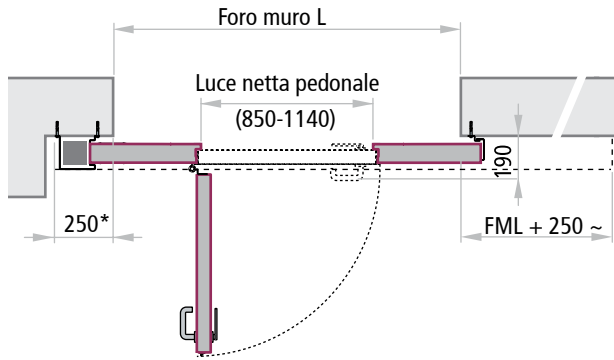

## APERTURA DELLA PORTA PEDONALE VERSO IL LATO OPPOSTO MURO CON MANIGLIONE ANTIPANICO SLASH

Gli spessoramenti orizzontali e verticali sono obbligatori.

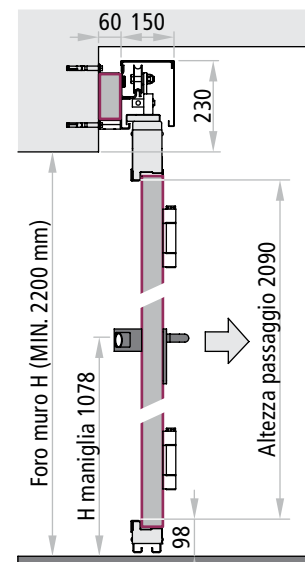
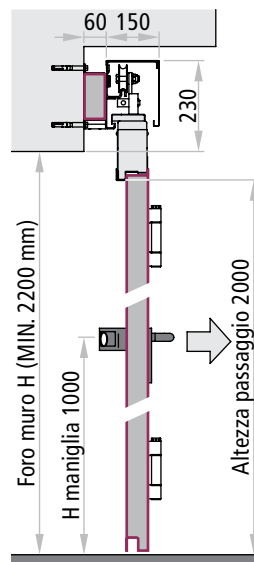
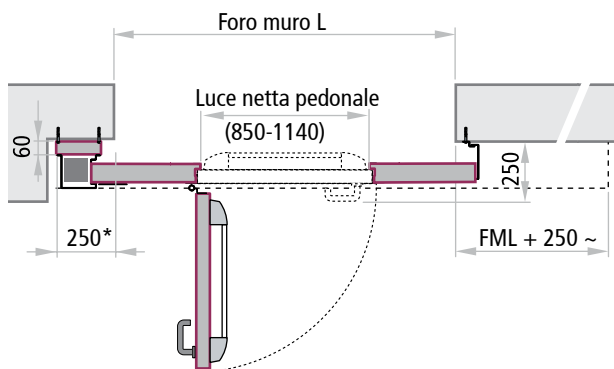

## APERTURA DELLA PORTA PEDONALE VERSO IL LATO MURO CON MANIGLIONE ANTIPANICO SLASH

Gli spessoramenti orizzontali e verticali sono obbligatori.

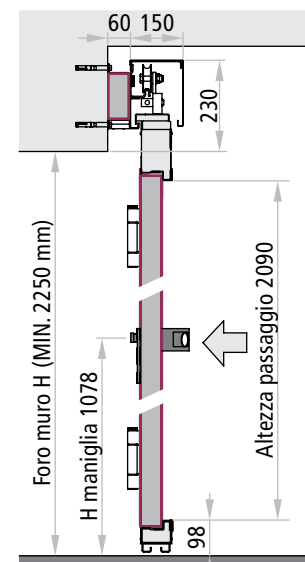
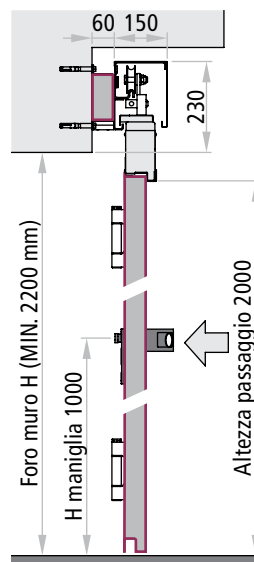
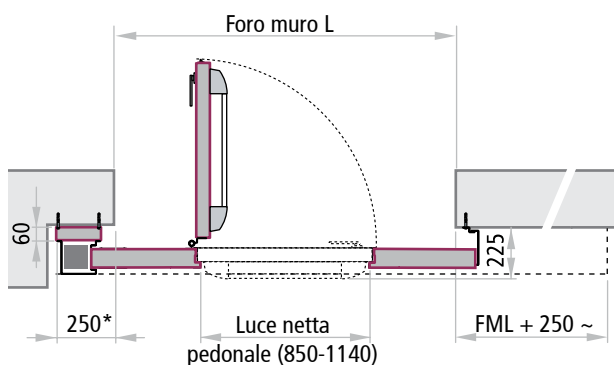

\*Dimensioni variabili per portoni di grandi dimensioni.

NOTE In caso di porta pedonale con soglia e con altezza FM H inferiore alle misure elencate si riduce l'altezza della porta pedonale stessa.

pedonale stessa.

# Posizione componenti

Portoni scorrevoli

**NINZ**<sup>®</sup>  
FIREDOORS

## PORTONE SCORREVOLE AD UN'ANTA

- |  |  |
|--|--|
| 1. pannello con maniglia                                 | 17. ammortizzatore fine corsa SAM                          |
| 2. pannello intermedio                                   | 18. dispositivo freno VT (cinghia dispositivo freno corsa) |
| 3. pannello finale                                       | 19. fusibile termico o elettromagnete                      |
| 4. labirinto a Z (muro)                                  | 20. guida a pavimento                                      |
| 5. labirinto verticale a L (posteriore anta)             | 21. lamiera contrappeso 105x105 o 205x105 mm               |
| 6. labirinto orizzontale a L (superiore anta)            | 22. puleggia di rinvio standard diam. 60 mm                |
| 7. labirinto orizzontale sottoguida                      | 23. puleggia di rinvio contrappeso rinviato diam. 50 mm    |
| 8. scatola contrappeso                                   | 24. carrello normale diam. 75 mm                           |
| 9. copriguida  | 25. carrello doppia gola per VT diam. 75 mm                |
| 10. guida di scorrimento                                 | 26. morsetto per cavo                                      |
| 11. tubo inferiore                                       | 27. cavo   |
| 12. tubo superiore                                       | 28. supporto copriguida                                    |
| 14. profilo di battuta per contrappeso rinviato NORMALE  | 29. guarnizione di battuta larghezza 100 mm                |
| 15. profilo di battuta per contrappeso rinviato SPECIALE | 30. coppia maniglia a conchiglia                           |
| 16. coppia tappi laterali                                | 31. retrostop a L  |
|  | 32. guarnizione termoespandente FC larghezza 19 mm         |

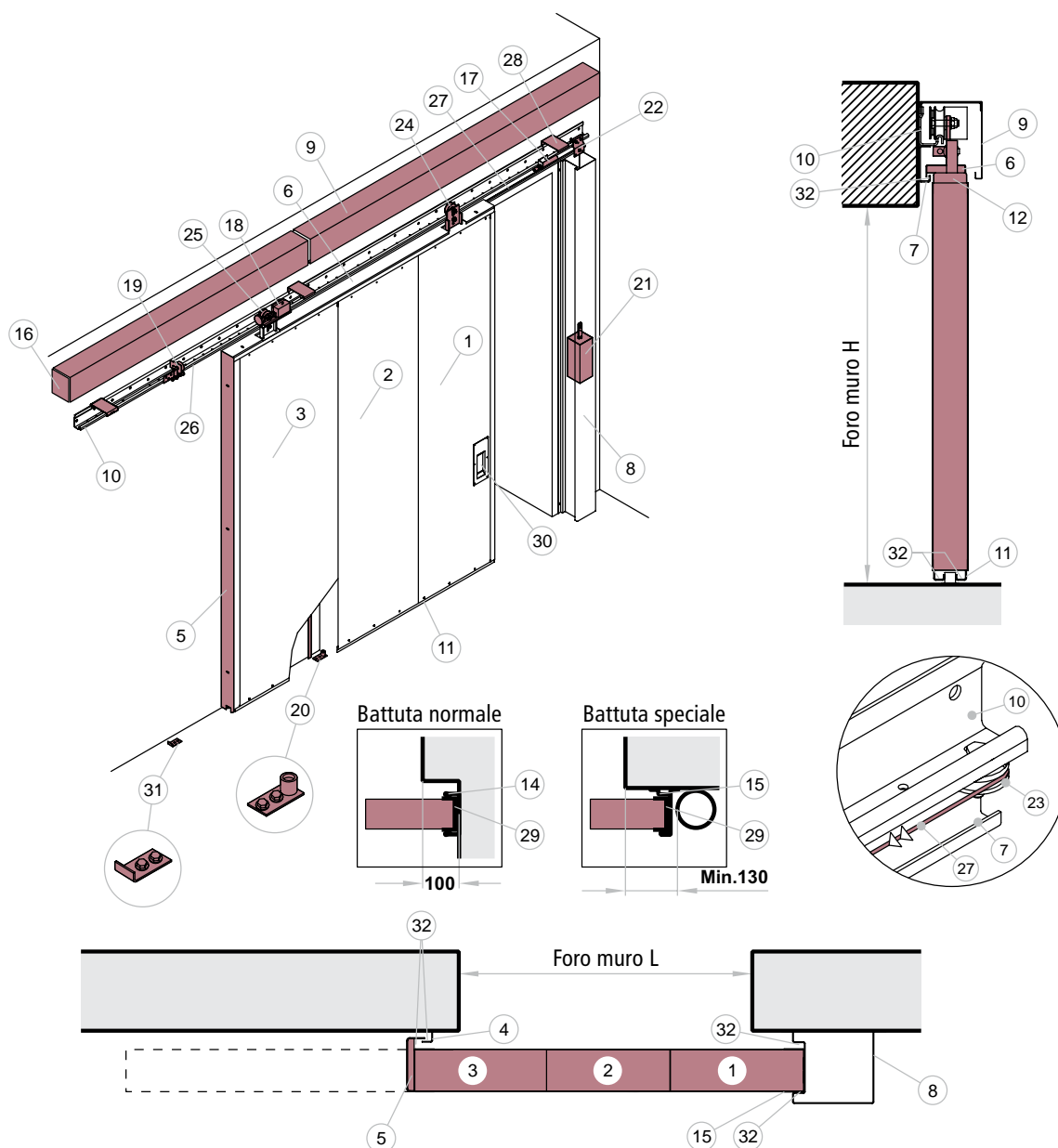

# Posizione componenti

Portoni scorrevoli

**NINZ**<sup>®</sup>  
FIREDOORS

SCORREVOLI

## PORTONE SCORREVOLE A DUE ANTE

- |   |  |
|---|--|
| 1F. pannello con maniglia anta femmina        | 12M. tubo superiore anta maschio                           |
| 1M. pannello con maniglia anta maschio        | 16. coppia tappi laterali                                  |
| 2F. pannello intermedio anta femmina          | 17. ammortizzatore fine corsa SAM                          |
| 2M. pannello intermedio anta maschio          | 18. dispositivo freno VT (cinghia dispositivo freno corsa) |
| 3F. pannello finale anta femmina              | 19. fusibile termico o elettromagnete                      |
| 3M. pannello finale anta maschio              | 20. guida a pavimento                                      |
| 4. labirinto a Z (muro)                       | 21. lamiera contrappeso 105x105 o 205x105 mm               |
| 5. labirinto verticale a L (posteriore anta)  | 22. puleggia di rinvio standard diam. 60 mm                |
| 6. labirinto orizzontale a L (superiore anta) | 24. carrello normale diam. 75 mm                           |
| 7. labirinto orizzontale sottoguida           | 25. carrello doppia gola per VT diam. 75 mm                |
| 8. scatola contrappeso                        | 26. morsetto per cavo                                      |
| 9. copriguida                                 | 27. cavo   |
| 10. guida di scorrimento                      | 28. supporto copriguida                                    |
| 11F. tubo inferiore anta femmina              | 30. coppia maniglia a conchiglia                           |
| 11M. tubo inferiore anta maschio              | 31. retrostop a L  |
| 12F. tubo superiore anta femmina              | 32. guarnizione termoespandente FC larghezza 19 mm         |

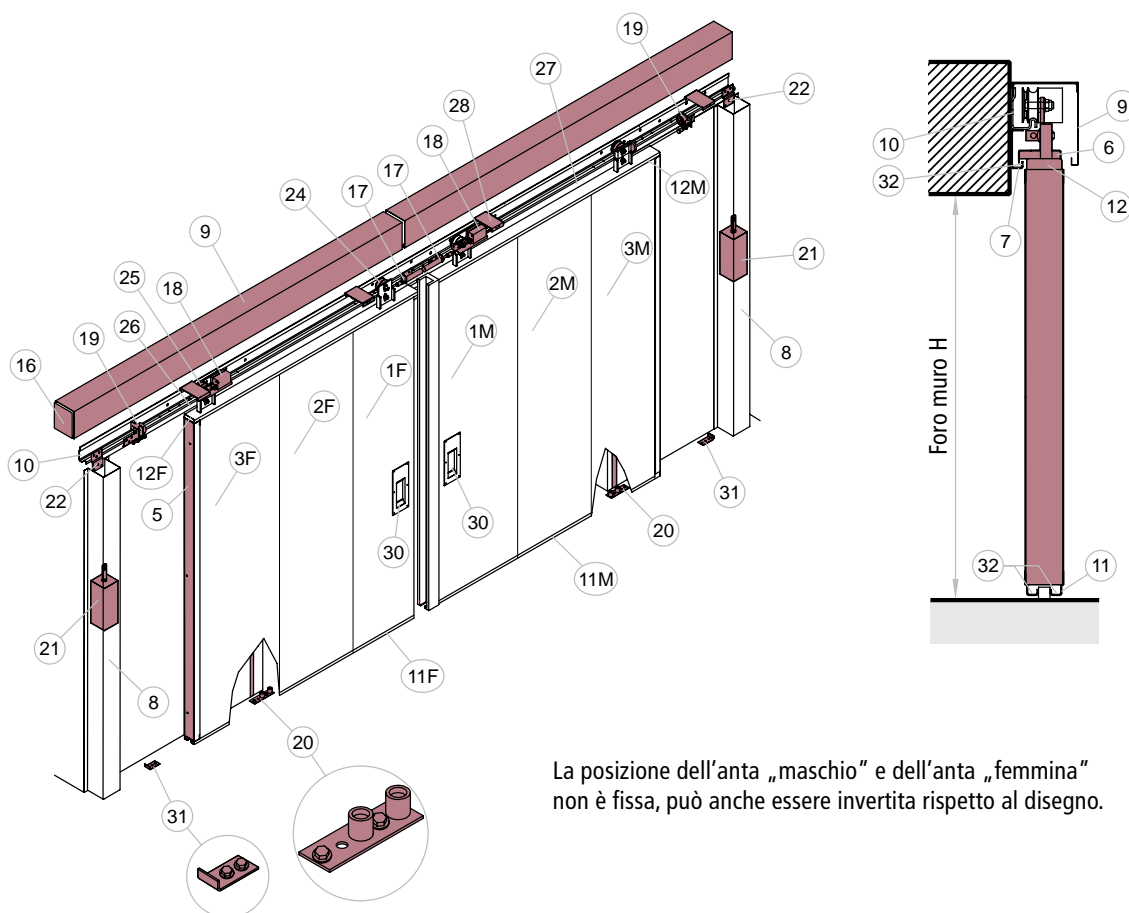

La posizione dell'anta „maschio“ e dell'anta „femmina“ non è fissa, può anche essere invertita rispetto al disegno.

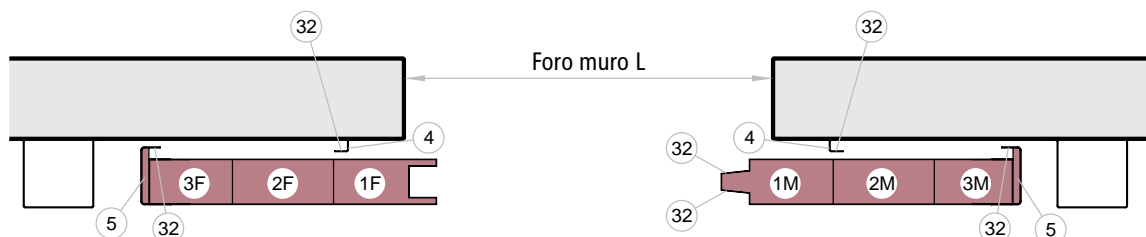

**"la soluzione ideale con  
il minimo ingombro"**





A person is standing on a white A-frame ladder on a stage, working on a red curtain. The stage is lit with several spotlights. In the foreground, there are rows of grey theater seats with numbers on the backrests. The background is a dark stage with a red curtain.

## Portoni telescopici NINZ

TAGLIAFUOCO

CARATTERISTICHE	184
PORTONE MONOLATERALE REI 120	185
PORTONE BILATERALE REI 120	186
FUNZIONAMENTO	187
OPTIONAL - ACCESSORI OBBLIGATORI	188 - 191

### COSA LI CARATTERIZZA?

Portoni telescopici tagliafuoco REI120 sono disponibili a scorrimento orizzontale. Il campo d'impiego riguarda le applicazioni di grandi dimensioni e/o particolari condizioni di utilizzo nelle misure richieste dal cliente. I portoni vengono forniti con ante realizzate a moduli complanari di lamiera d'acciaio coibentati, guide di scorrimento, carter protettivo, contrappesi, fusibili termici o elettromagneti e finitura con mano di fondo o tinte RAL ed altri accessori per la corretta funzionalità del manufatto.

### Normative

I portoni sono certificati secondo la norma UNI 9723 ed omologati nel rispetto delle disposizioni ministeriali vigenti.

### Senso di apertura

Il senso di apertura va indicato in fase di ordine.

senso di apertura sinistro - portone telescopico monolaterale



Portone telescopico monolaterale disponibile nella classe:

REI 120



senso di apertura destro - portone telescopico monolaterale



Portone telescopico bilaterale



Portone telescopico bilaterale disponibile nella classe:

REI 120



### NOTE

I portoni tagliafuoco in base alle loro dimensioni e particolari funzioni sono da progettare attentamente. Di ogni luogo di applicazione devono essere rilevate tutte le misure e controllati i piombi dei muri e i livelli del pavimento. Con particolare attenzione devono essere rilevate eventuali sporgenze o ingombri che potrebbero intralciare la manovra o il libero movimento del portone.

### ATTENZIONE

Per casi particolari consultare l'ufficio tecnico Ninz. Il sistema di ritegno del portone è a scelta del cliente in conformità alle proprie esigenze di cantiere e del progetto antincendio (fusibile termico o elettromagnete).

### VERSIONE MONOLATERALE REI 120 A DUE ANTE

Conforme UNI 9723 a due ante, di serie i portoni telescopici monolaterali hanno le seguenti caratteristiche:

#### Applicazione

Su parete in muratura portante o a soffitto.

#### Ante

Due ante realizzate a moduli continui di pannelli tamburati in lamiera d'acciaio coibentati con materiali isolanti. Assemblaggio a mezzo di viti su tubolari orizzontali predisposti. Spessore ante 80 mm.

#### Guida

Doppia guida a scorrimento orizzontale realizzata in lamiera d'acciaio pressopiegata e preforata per il fissaggio a mezzo di tasselli (non compresi). Scorrimento aereo su carrelli ad attrito ridotto. Copertura della guida superiore con carter di protezione in lamiera d'acciaio pressopiegata. L'oliva di scorrimento a pavimento oltre luce garantisce la perpendicolarità delle ante.

#### Labirinti

Realizzati in lamiera d'acciaio pressopiegata.

#### Contrappeso

Di chiusura tarabile e protetto da carter in lamiera d'acciaio pressopiegata, con ricavo per la controbattuta e lo spessoramento.

#### Maniglie

Ad incasso su entrambi i lati della prima ante.

#### Guarnizione

Termoespandente posta su tutti i labirinti e sotto l'ante.

#### Targhetta

Di contrassegno con elementi di riferimento applicata direttamente sulla maniglia.

#### Finitura

Con mano di fondo reticolata in forno, colore pastello turchese chiaro (simile NCS4020-B50G).

#### Imballo

Moduli su contenitore in ferro a perdere.

#### Dimensioni foro muro

Su richiesta come da tabella a fianco (misure più grandi e più piccole su richiesta).

#### Funzionamento

Del portone di serie con fusibile termico: la porta rimane ferma in qualsiasi posizione (la si lascia). Il contrappeso rimane agganciato al fusibile termico e chiude il portone solo in caso di rottura del fusibile.

#### Peso

Del portone telescopico ca. 50 kg/m<sup>2</sup> di foro muro

#### NOTE

Eventuali ulteriori accessori dipendono normalmente dalle dimensioni del portone

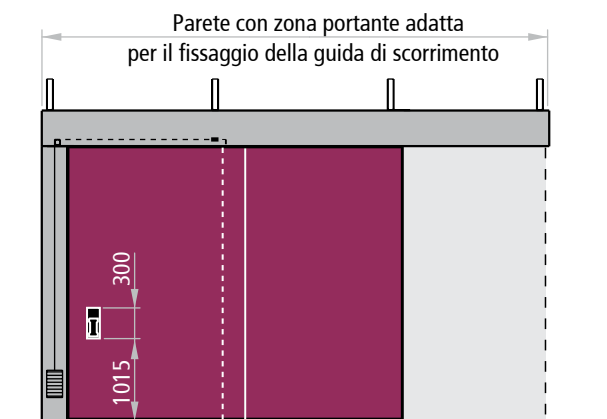

NB: Inclinazione guida 2 mm/ml

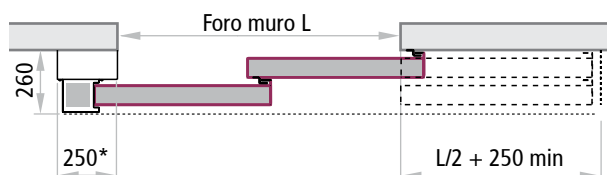

\*Dimensioni variabili per portoni di grandi dimensioni

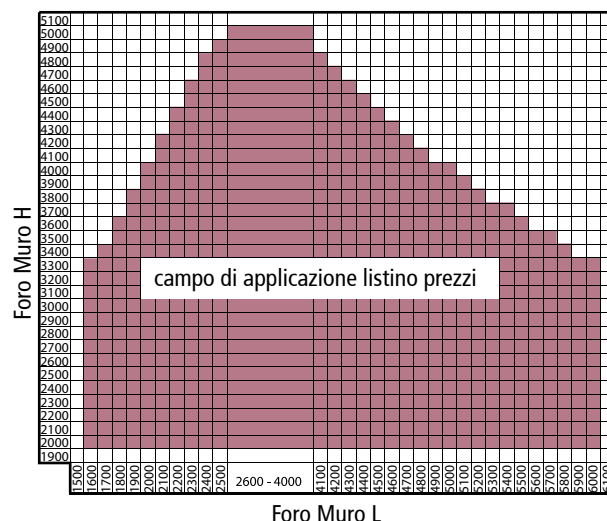
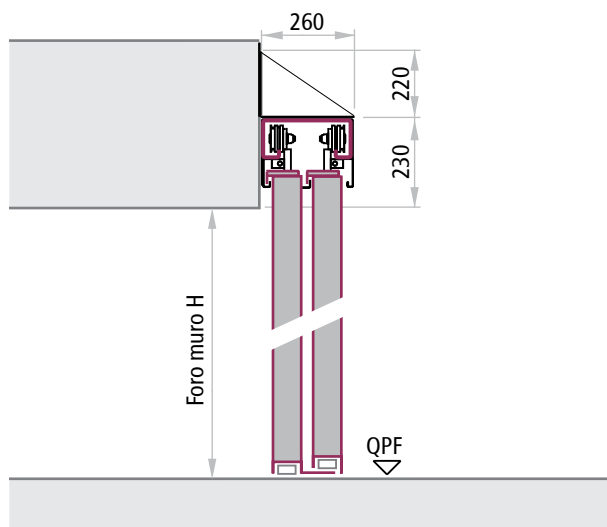



### FUNZIONAMENTO PORTONI TELESCOPICI TAGLIAFUOCO

Il sistema di ritengo del portone è a scelta del cliente in conformità alle proprie esigenze di cantiere e del progetto antincendio.

#### Funzionamento del portone dotato di fusibile termico:

Il contrappeso (1) non carica il portone e l'operatore (2) apre e chiude a mano il portone che rimane in qualsiasi posizione lo si lasci. Il fusibile termico (3) sottoposto a temperature superiori a 70° C scatta provocando il rilascio della fune (4) e conseguentemente il contrappeso trascina con se il portone chiudendolo. Il dispositivo freno corsa (5) evita l'accelerazione del portone in chiusura. L'ammortizzatore fine corsa (6) evita il colpo finale in chiusura.

#### Funzionamento del portone dotato di elettromagnete:

Il contrappeso (1) carica continuamente il portone. Esso rimane normalmente aperto, tenuto dall'elettromagnete (2). Quando l'elettromagnete rimane senza corrente per impulso dalla centralina oppure schiacciando il pulsante di disinserimento (3) il contrappeso chiude il portone. Il dispositivo freno corsa (4) evita l'accelerazione del portone in chiusura. L'ammortizzatore fine corsa (5) evita il colpo finale in chiusura. L'elettromagnete deve essere collegato con una centralina alimentatore e relativi rilevatori di fumo e calore esterni.

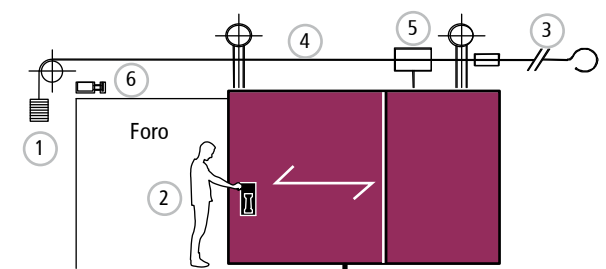

#### NOTE

Il fusibile termico scatta solamente quando nell'immediata vicinanza la temperatura supera i 70° C e non reagisce ai fumi. Pertanto l'applicazione non è adatta quando il portone viene posizionato al di fuori del vano di compartimentazione e quando esso deve reagire ai fumi freddi e temperature basse.

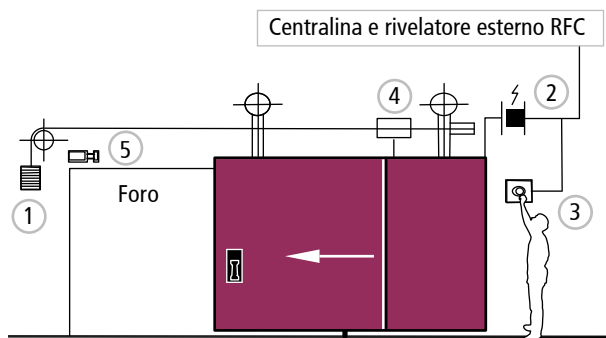

#### NOTE

Il portone si chiude su impulso di una centralina comandata da rilevatore esterno RFC, e permette quindi una chiusura automatica anche a temperature più basse di 70° C o in presenza di soli fumi freddi, perciò il portone può essere montato in qualsiasi posizione, anche esternamente al vano di compartimentazione.

### APPLICAZIONI

#### Fissaggio frontale

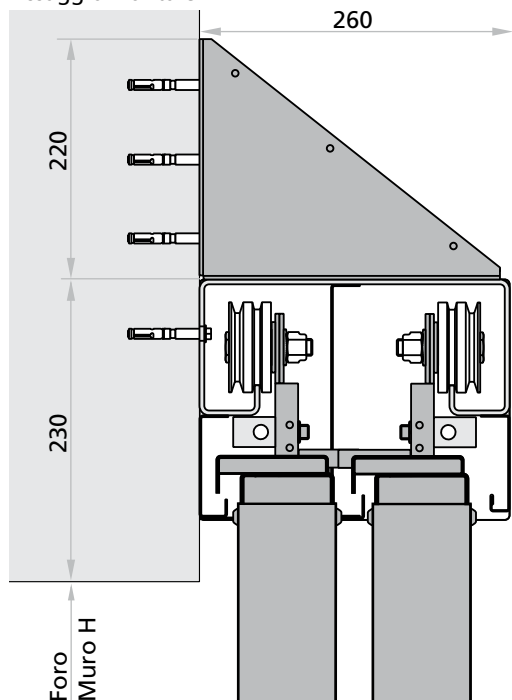

#### Fissaggio a soffitto

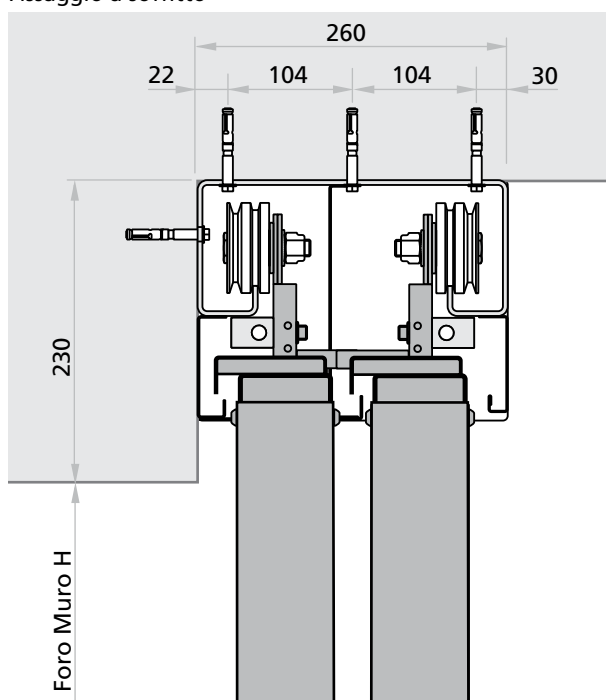

## VERNICIATURA

Antiruggine standard costituito da primer epossidico anticorrosivo in formulazione ecologica. Resistenza minima all'esposizione alla nebbia salina: 300 ore (A.S.T.M. B - 117 - 61). Colore di serie: pastello turchese chiaro.

### Fascia 01 PRIMA MANO DI FONDO:

Pastello turchese chiaro  
(simile NCS4020-B50G)

RAL  
7035



### Fascia 02 FINITURA SATINATA:

RAL 1001	RAL 1013	RAL 1015	RAL 3000	RAL 3003	RAL 3020	RAL 5010	RAL 5012
RAL 5015	RAL 5024	RAL 6000	RAL 6005	RAL 7001	RAL 7004	RAL 7011	RAL 7016
RAL 7024	RAL 7030	RAL 7032	RAL 7035	RAL 7037	RAL 7038	RAL 7040	RAL 7042
RAL 7047	RAL 8011	RAL 8017	RAL 8019	RAL 9001	RAL 9002	RAL 9005	RAL 9010
RAL 9011	RAL 9016	RAL 9018					

In generale sono eseguibili tutte le tinte RAL ad esclusione di:  
RAL 1018 e RAL 5005

## PRECAUZIONI

### Installazione

Nel caso in cui le porte vengano installate all'esterno, oltre ad utilizzare delle vernici adatte a questo tipo di impiego (a richiesta), è necessario adottare opportuni accorgimenti per evitare il degrado nel tempo del prodotto, quali ad esempio:

- proteggere le porte dalle intemperie e da ogni infiltrazione di acqua;
- evitare l'irraggiamento diretto e la conseguente deformazione dell'anta, soprattutto in presenza di colori scuri.

Per maggiori precisazioni, fare riferimento alla sezione "Avvertenze" del presente catalogo.

### Pulizia

Per la pulizia dei ns. prodotti consigliamo l'utilizzo di acqua e sapone neutro. Non utilizzare prodotti di pulizia comuni (vedi detersivi) e o altri solventi. Non rispondiamo per problematiche future ed eventuali se non si adatteranno queste misure.



### Fascia 03 FINITURA SATINATA:

RAL 1004	RAL 1005	RAL 1006	RAL 1007	RAL 9006*	RAL 9007*
-------------	-------------	-------------	-------------	--------------	--------------

\*È necessaria l'approvazione del campione.

### Fascia 04 FINITURA SATINATA:

RAL 1003	RAL 1012	RAL 1016	RAL 1021	RAL 1023	RAL 5002
-------------	-------------	-------------	-------------	-------------	-------------

### Fascia 05 PRIMA MANO DI FONDO:

Prima mano di fondo per tutte le tinte elencate nella fascia 02.

## Riverniciatura

In caso di riverniciatura procedere come segue:

- carteggiare e spolverare accuratamente le superfici
- applicare una mano di fondo acrilico semilucido (proponiamo il prodotto ACRILFIN SL serie 567 della ditta ELCROM - Italia + induritore alifatico E872003 al 20% in peso)
- riverniciare le superfici con smalti o pittura a propria scelta.

## Ritocchi

Su richiesta la ditta Ninz fornisce anche la vernice di ritocco (nitro/sintetica) nella tinta RAL necessaria in confezioni da 1,00 kg.

### TAGLIE PER AUTOCHIUSURA

Le taglie servono per garantire l'autochiusura completa del portone telescopico quando la larghezza supera la sua altezza.

Larghezza massima eseguibile SENZA TAGLIE: (H-800) x 2

#### Taglie normali

##### 2 rinvii e scatola contrappeso standard:

- per portoni con larghezza maggiore di (altezza H - 800) x 2 e inferiore di (altezza H - 800) x 4
- spazio minimo lato battuta 250 mm
- in caso di contrappeso rinviato: spazio nel lato di apertura L + 400 mm

#### Taglie speciali

##### 2 rinvii e scatola contrappeso maggiorata:

- per portoni con larghezza maggiore di (altezza H - 800) x 4 e inferiore di (altezza H - 1150) x 6
- spazio minimo lato battuta 350 mm
- in caso di contrappeso rinviato: spazio nel lato di apertura L + 500 mm

#### Taglie R

##### 3 rinvii e scatola contrappeso maggiorata:

- per portoni con larghezza maggiore di (altezza H - 1150) x 6 e inferiore a L=7000 mm
- spazio minimo lato battuta 350 mm
- in caso di contrappeso rinviato: spazio nel lato di apertura L + 500 mm

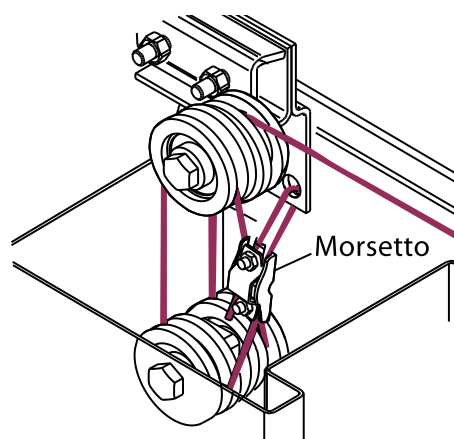

Taglie normali/speciali

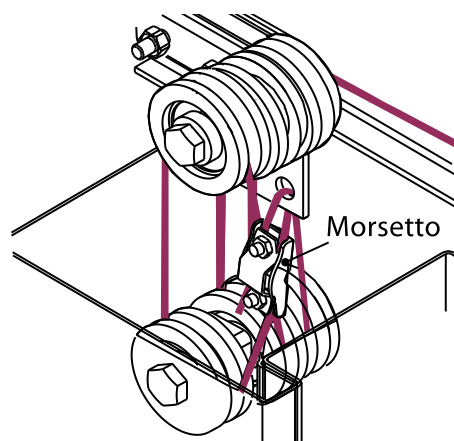

Taglie R

### VT - VISCOTROLLER®

#### DISPOSITIVO ANTINFORTUNISTICO

I portoni telescopici antincendio devono sempre essere dotati di un dispositivo automatico che, in fase di richiusura automatica, controlli la velocità di avanzamento dell'anta. In caso di richiusura automatica, superato il momento critico della partenza, la velocità della porta aumenta progressivamente e proporzionalmente al periodo di escursione e al peso proprio. In situazioni d'emergenza, l'energia sviluppata potrebbe arrecare seri danni a persone o cose che dovessero intervenire. Il rotore idraulico V.T. VISCOTROLLER® consente di stabilizzare la velocità di chiusura in modo costante regolabile da 0,05 a 0,25 m/sec.

#### ATTENZIONE

Per motivi di sicurezza antinfortunistica il portone deve essere dotato del dispositivo freno corsa per la regolazione della velocità di chiusura. Nel caso che il cliente rinunci al dispositivo freno corsa si assume la responsabilità di tutto ciò che questo comporta.

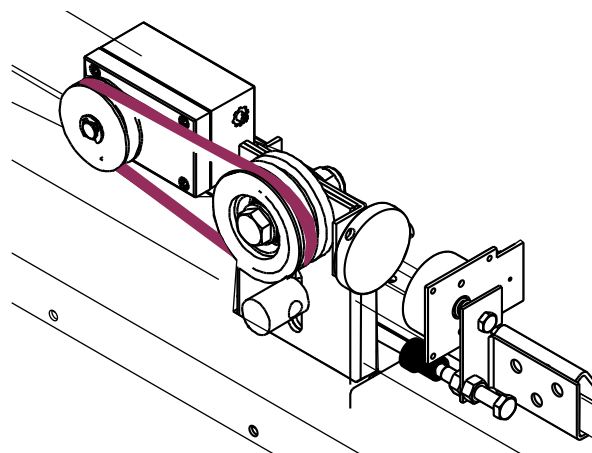

# Accessori obbligatori e optional

Portoni telescopici

**NINZ**<sup>®</sup>  
FIREDOORS

TELESCOPICI

## AMMORTIZZATORE FINE CORSA

Accessorio obbligatorio per portoni telescopici ad una e due ante. L'energia di compressione sullo stelo viene assorbita rallentando il flusso di un fluido attraverso una valvola limitatrice regolabile. Riaprendo il portone, lo stelo dell'ammortizzatore si riarma.

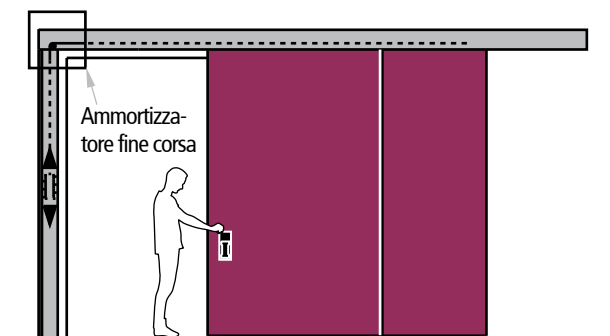
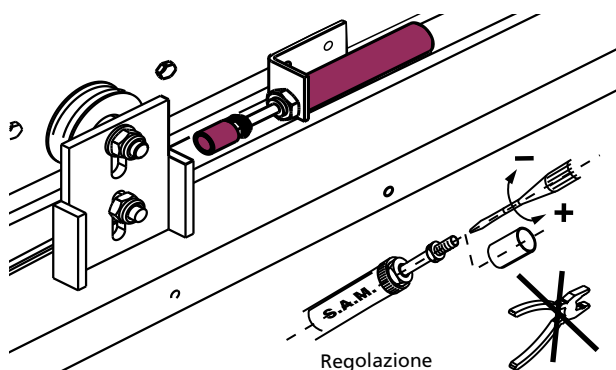

ATTENZIONE: non danneggiare lo stelo dell'ammortizzatore

## ELETTROMAGNETI

Funzionamento del portone con elettromagnete (su richiesta): il portone rimane normalmente aperto. Il contrappeso è sempre agganciato all'anta e la chiusura avviene ogni qualvolta si toglie alimentazione elettrica dall'elettromagnete. Per i sistemi di rilevazione fumo/calore, centralina e alimentazione vedi pagina apposita del reparto accessori porte nel presente catalogo.

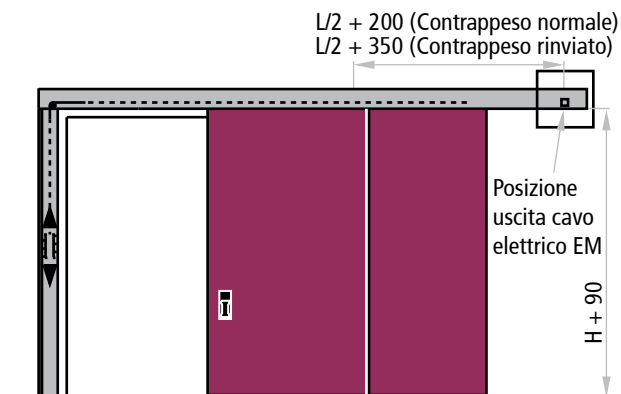
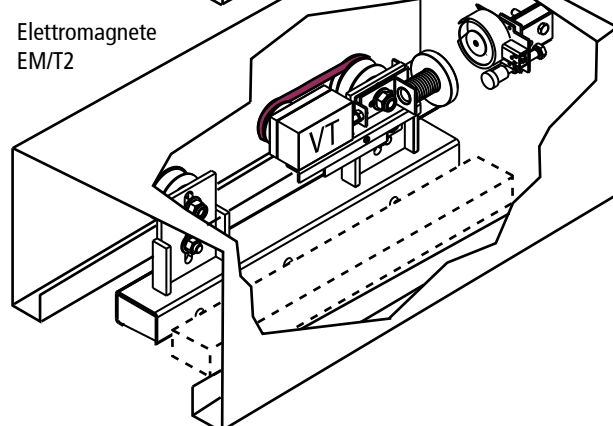
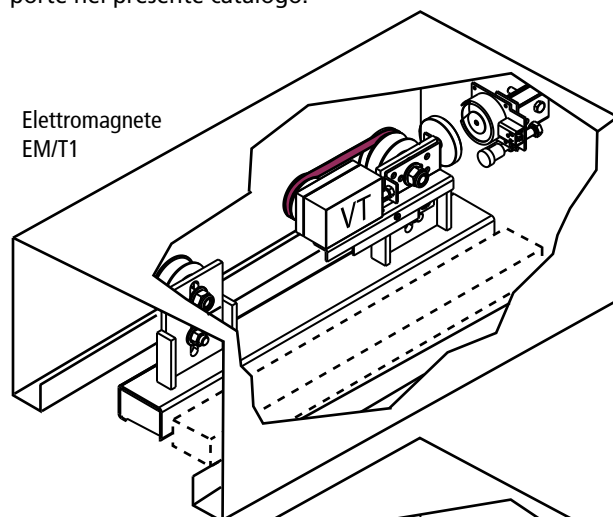

### Dati tecnici dell'elettromagnete EM/T1 per anta fino a 12 m<sup>2</sup> di foro muro

alimentazione	24 Vcc ± 15%
assorbimento	2,1 W
corrente nominale	89 mA
durata di inserzione	100%
forza di tenuta	800 N a 24 V
temperatura di funzionamento	-5°C ÷ +35°C
residuo magnetico	< 1 N

### Dati tecnici dell'elettromagnete EM/T2 per anta >12 <30 m<sup>2</sup> di foro muro

alimentazione	24 Vcc ± 15%
assorbimento	1,5 W
corrente nominale	62,5 mA
durata di inserzione	100%
forza di tenuta	1372 N a 24 V
temperatura di funzionamento	-5°C ÷ +35°C
tensione del magnetismo residuo	> 2,4 Vcc
grado di protezione	IP65

### NOTE

Marchiati CE in conformità alla NORMA EN 1155.

Per portoni con area ≥30m<sup>2</sup> di foro muro gli elettromagneti sono del tipo EM/T3 con ingombri e dati tecnici differenti.



**CONTRAPPESI RINVIATI REI 120 PORTONI TELESCOPICI MONOLATERALI**

Su richiesta per motivi di ingombro dal lato di battuta, il portone telescopico monolaterale può essere fornito con contrappeso rinvitato.

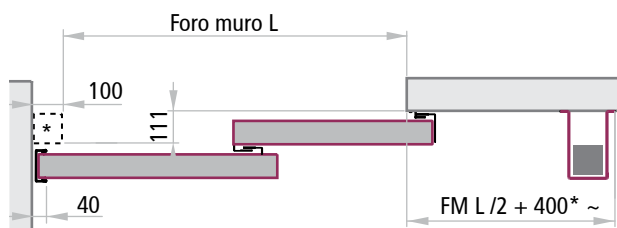

Versione contrappeso lato opposto con battuta normale

\*Mazzetta a carico ed onere del committente da realizzarsi dopo la posa del portone

Il sormento dell'anta di 100 mm deve essere comunque garantito. È necessario indicare nell'ordine se la battuta è di tipo NORMALE o SPECIALE.

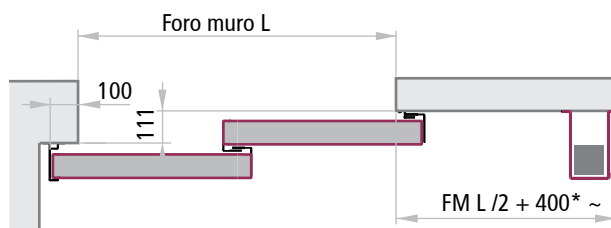

Versione contrappeso lato opposto con battuta speciale

**SERRATURA NOTTURNA INTERNA**

I portoni telescopici monolaterali e bilaterali possono essere dotati su richiesta di serratura notturna con cilindro passante (non previsto dal certificato). La presenza di questa serratura deve essere definita in fase di ordine del portone

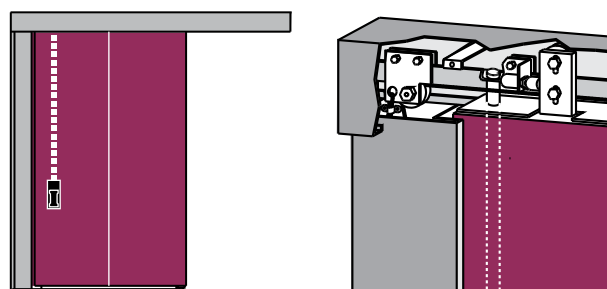

**TRAVE IN LUCE**

Trave in luce in tubolare d'acciaio isolato 100 x 200 mm, per portoni telescopici REI 120. Il rivestimento della trave con 2 lastre di cartongesso da 12,5 mm è a carico del cliente.

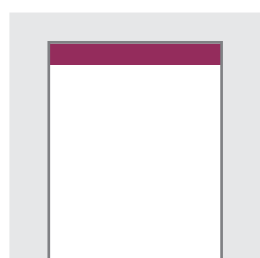

Trave in luce

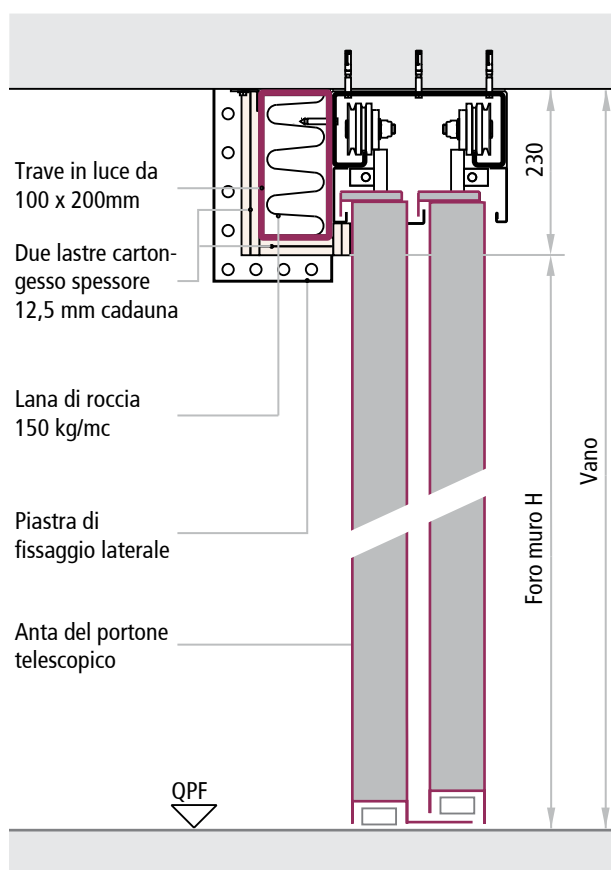



**"la protezione al fuoco  
arriva dall'alto"**



## **Portoni saliscendi NINZ** *TAGLIAFUOCO*

CARATTERISTICHE

194

PORTONE SALISCENDI REI 120

195

OPTIONAL - ACCESSORI OBBLIGATORI

196

VERNICIATURA

197



### COSA LI CARATTERIZZA?

I portoni tagliafuoco REI120 sono disponibili a scorrimento verticale.

Il campo d'impiego riguarda le applicazioni di grandi e piccole dimensioni e/o particolari condizioni di utilizzo nelle misure richieste dal cliente. I portoni vengono forniti con ante realizzate a moduli complanari di lamiera d'acciaio coibentati, guide di scorrimento, carter protettivo, contrappesi, fusibili termici o elettromagneti e finitura con mano di fondo o tinte RAL ed altri accessori per la corretta funzionalità del manufatto.

### Normative

I portoni sono certificati secondo la norma UNI 9723 ed omologati nel rispetto delle disposizioni ministeriali vigenti.

### ATTENZIONE

I portoni saliscendi vengono forniti in monoblocco ed assemblati, ciò dev'essere considerato per la movimentazione.

Per casi particolari consultare l'ufficio tecnico Ninz.

Il sistema di ritegno del portone è a scelta del cliente in conformità alle proprie esigenze di cantiere e del progetto antincendio (fusibile termico o elettromagnete).

### NOTE

I portoni tagliafuoco in base alle loro dimensioni e particolari funzioni sono da progettare attentamente. Di ogni luogo di applicazione devono essere rilevate tutte le misure e controllati i piombi dei muri e i livelli del pavimento. Con particolare attenzione devono essere rilevate eventuali sporgenze o ingombri che potrebbero intralciare la manovra o il libero movimento del portone.

Chiusura saliscendi disponibile nelle classi:

 REI 120



### VERSIONE REI 120

Di serie i portoni saliscendi hanno le seguenti caratteristiche:

#### Anta

Monoblocco realizzata a moduli continui di pannelli tamburati in lamiera d'acciaio coibentati con materiali isolanti. Spessore anta 80 mm.

#### Guida

Scorrimento su guide laterali e controscivoli parafiamma antifrizione.

#### Labirinti

Realizzati in lamiera d'acciaio pressopiegata.

#### Contrappesi

Contrappesi di equilibratura tarabili.

#### Maniglie

Ad incasso su entrambi i lati.

#### Guarnizione

Guarnizione termoespandente posta su tutti i labirinti.

#### Targhetta

Di contrassegno con elementi di riferimento applicata direttamente sulla maniglia.

#### Finitura

Con mano di fondo reticolata in forno, colore pastello turchese chiaro (simile NCS4020-B50G).

#### Dimensioni foro muro

Min. 300 X 500 max. 3000 X 3000  
Misure più grandi su richiesta.

#### Funzionamento normale

Il portone rimane in posizione di apertura, tenuto da un fusibile termico posto in alto sul distanziale dei labirinti. L'anta può essere chiusa a mano. In caso di incendio la chiusura avviene previa rottura del fusibile termico.

#### Imballo

Su contenitore in ferro a perdere.

#### Peso

Saliscendi REI 120 di ca. 50 kg/m<sup>2</sup> foro muro escluso guide e contrappesi.

#### NOTE

Eventuali ulteriori accessori dipendono normalmente dalle dimensioni del portone

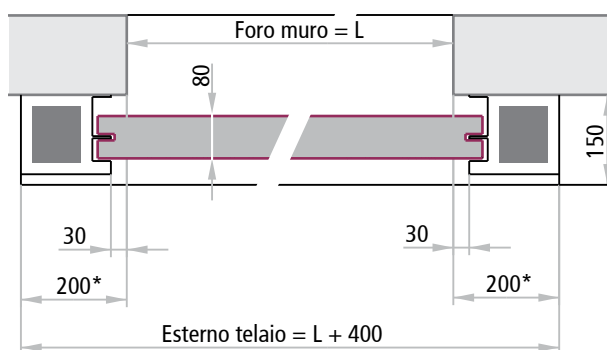
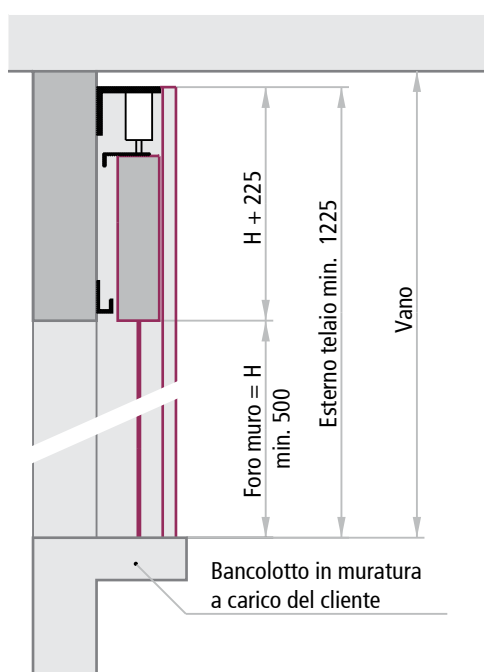
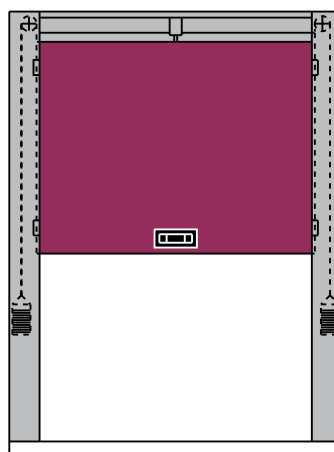

\*Dimensioni variabili per portoni di grandi dimensioni

## VT - VISCOTROLLER® DISPOSITIVO ANTINFORTUNISTICO

I portoni devono sempre essere dotati di un dispositivo automatico che, in fase di richiusura automatica, controlli la velocità di avanzamento dell'anta.

In caso di richiusura automatica, superato il momento critico della partenza, la velocità della porta aumenta progressivamente e proporzionalmente al periodo di escursione e al peso proprio. In situazioni d'emergenza, l'energia sviluppata potrebbe arrecare seri danni a persone o cose che dovessero intervenire. Il rotore idraulico V.T. VISCOTROLLER® consente di stabilizzare la velocità di chiusura in modo costante e regolabile da 0,05 a 0,25 m/sec.

### ATTENZIONE

Per motivi di sicurezza antinfortunistica il portone deve essere dotato del dispositivo freno corsa per la regolazione della velocità di chiusura. Nel caso che il cliente rinunci al dispositivo freno corsa, si assume la responsabilità di tutto ciò che questo comporta.

## ELETTROMAGNETI

Funzionamento del portone con elettromagnete (su richiesta): il portone rimane normalmente aperto. Il contrappeso è sempre agganciato all'anta e la chiusura avviene ogni qualvolta si toglia alimentazione elettrica dall'elettromagnete. Per i sistemi di rilevazione fumo/calore, centralina e alimentazione vedi pagina apposita del reparto accessori porte nel presente catalogo.

### Dati tecnici dell'elettromagnete EM/SA1 per anta fino a 1,0 m<sup>2</sup> di foro muro

alimentazione	24 Vcc ± 15%
assorbimento	2,1 W
corrente nominale	89 mA
durata di inserzione	100%
forza di tenuta	800 N a 24 V
temperatura di funzionamento	-5°C ÷ +35°C
residuo magnetico	< 1 N

### Dati tecnici dell'elettromagnete EM/SA2 per anta oltre 1,0 m<sup>2</sup> di foro muro

alimentazione	24 Vcc ± 15%
assorbimento	1,5 W
corrente nominale	62,5 mA
durata di inserzione	100%
forza di tenuta	1372 N a 24 V
temperatura di funzionamento	-5°C ÷ +35°C
tensione del magnetismo residuo	> 2,4 Vcc
grado di protezione	IP65

### NOTE

Marchiato CE in conformità alla NORMA EN 1155

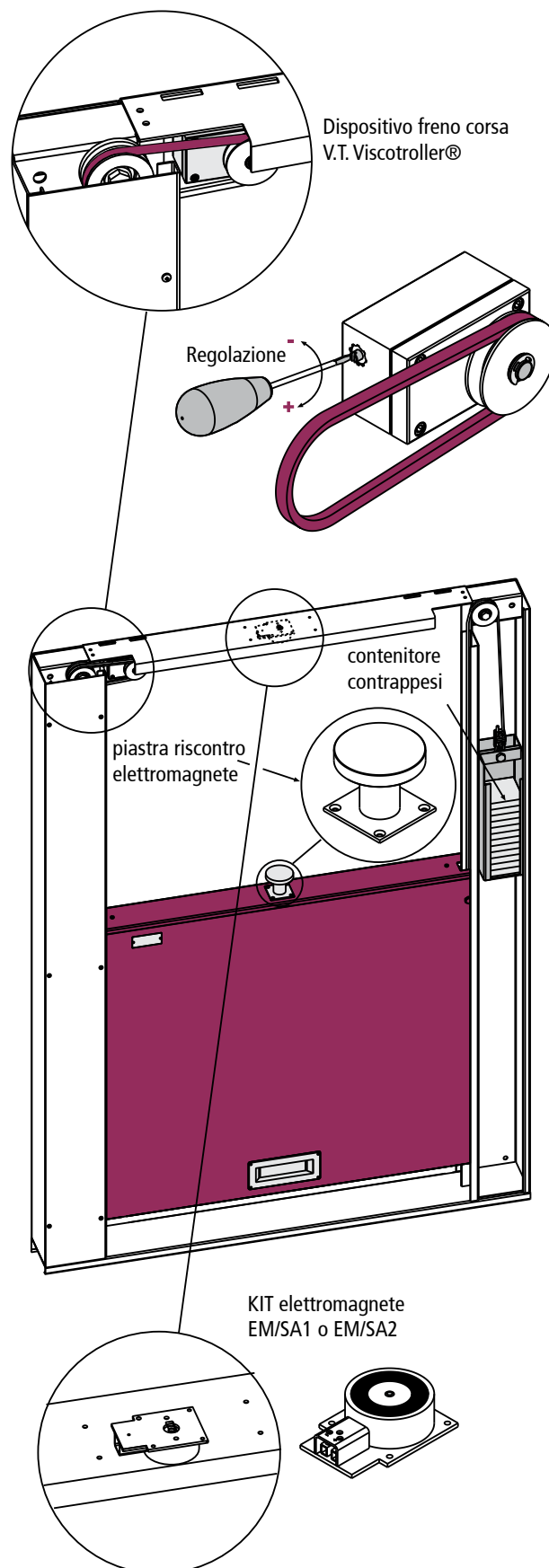

## VERNICIATURA

Antiruggine standard costituito da primer epossidico anticorrosivo in formulazione ecologica. Resistenza minima all'esposizione alla nebbia salina: 300 ore (A.S.T.M. B - 117 - 61). Colore di serie: pastello turchese chiaro.

### Fascia 01 PRIMA MANO DI FONDO:

Pastello turchese chiaro  
(simile NCS4020-B50G)

RAL  
7035

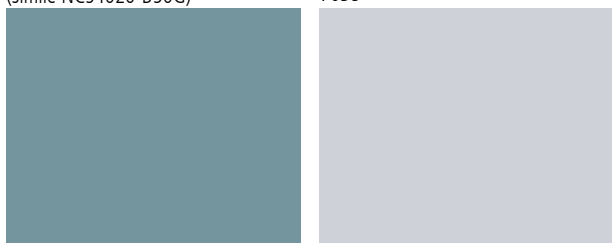

### Fascia 02 FINITURA SATINATA:

RAL 1001	RAL 1013	RAL 1015	RAL 3000	RAL 3003	RAL 3020	RAL 5010	RAL 5012
RAL 5015	RAL 5024	RAL 6000	RAL 6005	RAL 7001	RAL 7004	RAL 7011	RAL 7016
RAL 7024	RAL 7030	RAL 7032	RAL 7035	RAL 7037	RAL 7038	RAL 7040	RAL 7042
RAL 7047	RAL 8011	RAL 8017	RAL 8019	RAL 9001	RAL 9002	RAL 9005	RAL 9010
RAL 9011	RAL 9016	RAL 9018					

In generale sono eseguibili tutte le tinte RAL ad esclusione di:  
RAL 1018 e RAL 5005

## PRECAUZIONI

### Installazione

Nel caso in cui le porte vengano installate all'esterno, oltre ad utilizzare delle vernici adatte a questo tipo di impiego (a richiesta), è necessario adottare opportuni accorgimenti per evitare il degrado nel tempo del prodotto, quali ad esempio:

- proteggere le porte dalle intemperie e da ogni infiltrazione di acqua;
- evitare l'irraggiamento diretto e la conseguente deformazione dell'anta, soprattutto in presenza di colori scuri.

Per maggiori precisazioni, fare riferimento alla sezione "Avvertenze" del presente catalogo.

### Pulizia

Per la pulizia dei ns. prodotti consigliamo l'utilizzo di acqua e sapone neutro. Non utilizzare prodotti di pulizia comuni (vedi detersivi) e o altri solventi. Non rispondiamo per problematiche future ed eventuali se non si adotteranno queste misure.



### Fascia 03 FINITURA SATINATA:

RAL 1004	RAL 1005	RAL 1006	RAL 1007	RAL 9006*	RAL 9007*
-------------	-------------	-------------	-------------	--------------	--------------

\*È necessaria l'approvazione del campione.

### Fascia 04 FINITURA SATINATA:

RAL 1003	RAL 1012	RAL 1016	RAL 1021	RAL 1023	RAL 5002
-------------	-------------	-------------	-------------	-------------	-------------

### Riverniciatura

In caso di riverniciatura procedere come segue:

- carteggiare e spolverare accuratamente le superfici
- applicare una mano di fondo acrilico semilucido (proponiamo il prodotto ACRILFIN SL serie 567 della ditta ELCROM - Italia + induritore alifatico E872003 al 20% in peso)
- riverniciare le superfici con smalti o pittura a propria scelta.

### Ritocchi

Su richiesta la ditta Ninz fornisce anche la vernice di ritocco (nitro/sintetica) nella tinta RAL necessaria in confezioni da 1,00 kg.

**"semplici soluzioni  
per grandi esigenze"**





# Portoni girevoli NINZ

TAGLIAFUOCO

## Portoni con telaio tubolare

CARATTERISTICHE	200 - 202
APPLICAZIONI E INGOMBRI	203 - 204
ACCESSORI OBBLIGATORI - OPTIONAL	205 - 207

## Portoni con telaio angolare

CARATTERISTICHE	208 - 209
APPLICAZIONI, IMBOTTI - INGOMBRI	210 - 211
ACCESSORI OBBLIGATORI - OPTIONAL	212 - 215

## COSA LI CARATTERIZZA?

Il campo d'impiego riguarda le applicazioni di grandi dimensioni e/o particolari condizioni di utilizzo nelle misure richieste dal cliente. I portoni vengono forniti con ante realizzate a moduli complanari di lamiera d'acciaio coibentati, giuntati e fissati tra di loro con viti, telaio tubolare ad „L” su tre lati e finitura con mano di fondo o tinte RAL ed altri accessori per la corretta funzionalità del manufatto.

## Normative

I portoni sono certificati secondo la norma UNI 9723 ed omologati nel rispetto delle disposizioni ministeriali vigenti.

## Senso di apertura a tirare

Il senso di apertura va indicato in fase di ordine.

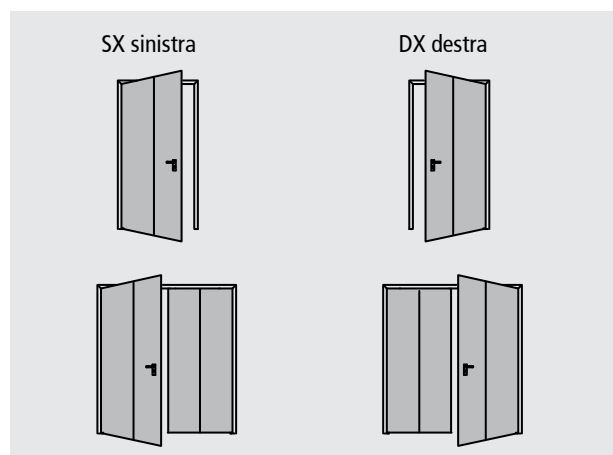

## NOTE

I portoni tagliafuoco in base alle loro dimensioni e particolari funzioni sono da progettare attentamente. Di ogni luogo di applicazione devono essere rilevate tutte le misure e controllati i piombi dei muri e i livelli del pavimento.

## ATTENZIONE

Le ante dei portoni vengono fornite in monoblocco ciò dev'essere considerato per la movimentazione. L'utilizzo del portone girevole in via di fuga è a rischio del cliente. Per casi particolari consultare l'ufficio tecnico Ninz.

Portone girevole ad un'anta con telaio tubolare:

REI 120



Portone girevole a due ante con telaio tubolare:

REI 120



### VERSIONE REI 120 AD UN'ANTA

Di serie i portoni girevoli hanno le seguenti caratteristiche:

#### Applicazione

Su parete in muratura in luce con tasselli o oltre luce con angolari (da specificare in caso di ordine).

#### Anta

Anta monoblocco realizzata a moduli continui di pannelli tamburati in lamiera d'acciaio zincata, coibentati con materiali isolanti, senza battuta inferiore. Spessore anta 73 mm. Nr. 2 cerniere extra robuste per cadauna anta.

#### Telaio

Realizzato con tubolare ad „L“ di lamiera d'acciaio zincata.

#### Cerniere

Nr. 2 cerniere extra robuste.

#### Guarnizione

Termoespandente inserita nella battuta dell'anta.

#### Maniglia

A forma antinfortunistica, in acciaio INOX, a doppia leva, con molla di richiamo e completa di placche. Altezza maniglia = 1050 mm.

#### Serratura

Serratura marcata  $\text{C}\text{€}$ , completa di cilindro passante.

#### Targhetta

Targhetta di contrassegno con elementi di riferimento applicata in battuta dell'anta.

#### Finitura

Con mano di fondo previo reticolazione a forno, colore pastello turchese, tonalità chiara (simile NCS4020-B50G).

#### Imballo

Anta in monoblocco su contenitore in ferro a perdere.

#### Dimensioni foro muro

Min. 1000 X 1750 mm, max. 5000 X 2500 mm, misure piú grandi su richiesta.

#### Accessori obbligatori

1 chiudiporta marcato  $\text{C}\text{€}$  per anta.

#### Apertura massima

120° con solo chiudiporta e 110° con molla a bobina aggiuntiva.

#### Peso

Peso del portone ca. 60 kg/m<sup>2</sup> di foro muro.

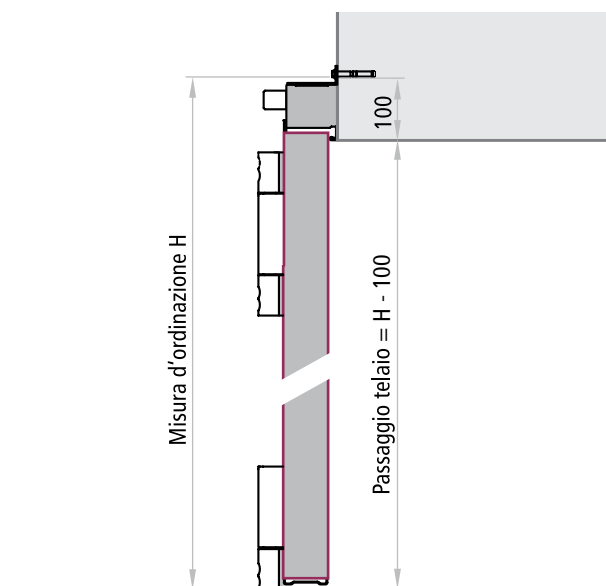
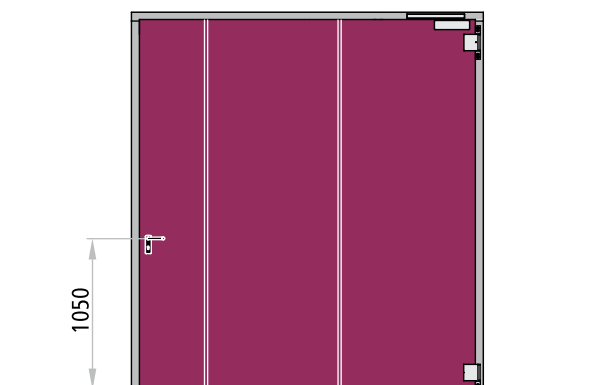

Sezione verticale con applicazione oltre luce

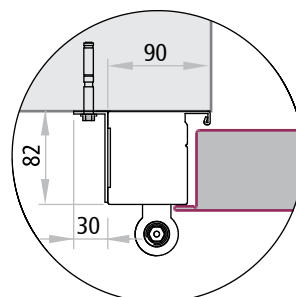
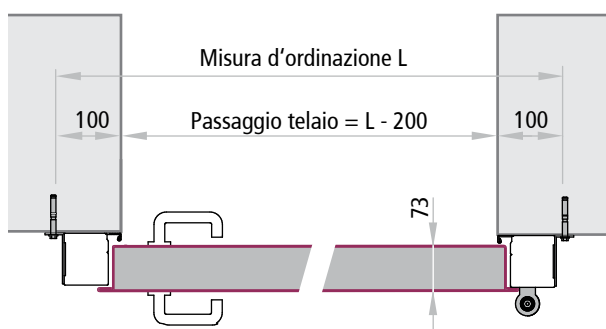

Dettaglio sezione con montaggio oltre luce

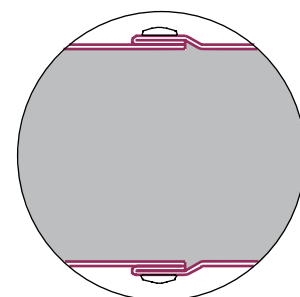

Dettaglio giunzione pannelli

# Caratteristiche

## Portoni girevoli con telaio tubolare

**NINZ**<sup>®</sup>  
FIREDOORS

### VERSIONE REI 120 A DUE ANTE

Di serie i portoni girevoli hanno le seguenti caratteristiche:

#### Applicazione

Su parete in muratura in luce con tasselli o oltre luce con angolari (da specificare in caso di ordine).

#### Ante

Ante monoblocco realizzate a moduli continui di pannelli tamburati in lamiera d'acciaio zincata, coibentati con materiali isolanti, senza battuta inferiore. Spessore ante 73 mm. Su richiesta con ripartizione disuguale.

#### Telaio

Realizzato con tubolare ad „L“ di lamiera d'acciaio zincata.

#### Cerniere

Nr. 2 cerniere extra robuste per cadauna ante.

#### Guarnizione

Termoespandente inserita nella battuta delle ante.

#### Maniglia

A forma antinfortunistica, in acciaio INOX, a doppia leva, con molla di richiamo e completa di placche. Altezza maniglia = 1050 mm.

#### Serrature

Anta attiva (principale): Serratura marcata **CE** completa di cilindro passante

Anta passiva (secondaria): Serratura tipo "Flush-bolt" per l'autobloccaggio superiore ed inferiore dell'anta.

#### Targhetta

Targhetta di contrassegno con elementi di riferimento applicata in battuta ad una delle ante.

#### Finitura

Con mano di fondo previo reticolazione a forno, colore pastello turchese, tonalità chiara (simile NCS4020-B50G).

#### Imballo

Ante in monoblocco su contenitore in ferro a perdere.

#### Dimensioni foro muro

Min. 2000 X 1750 mm, max. 5000 X 5000 mm, misure più grandi su richiesta.

Ripartizione minima: 1000 mm.

#### Accessori obbligatori

1 chiudiporta per anta e 1 regolatore di chiusura per la corretta sequenza di chiusura delle ante.

#### Apertura massima

120° con solo chiudiporta e 110° con molla a bobina aggiuntiva.

#### Peso

Peso del portone ca. 60 kg/m<sup>2</sup> di foro muro.

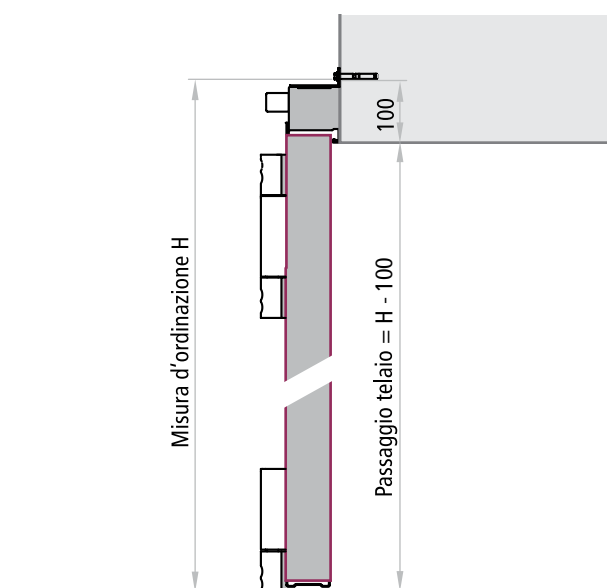
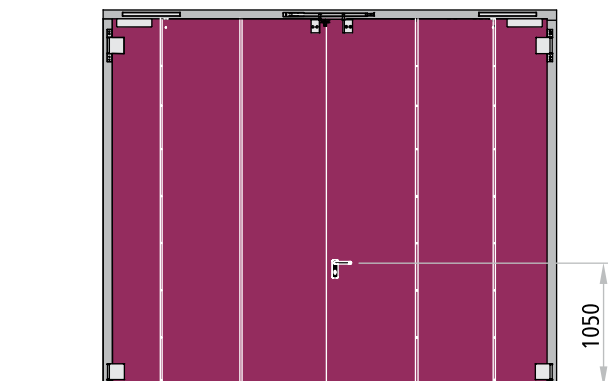

Sezione verticale con applicazione oltre luce

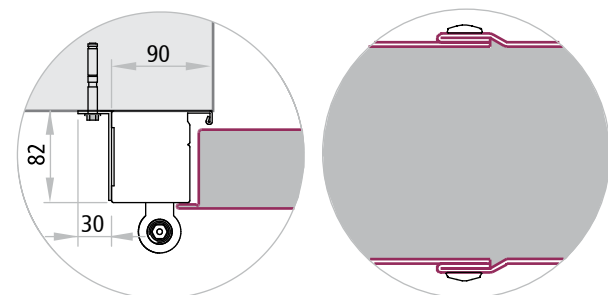
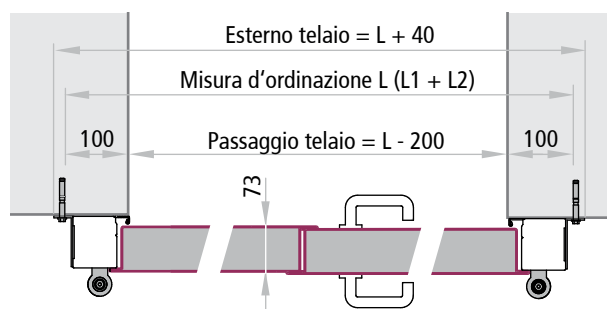

Dettaglio sezione con montaggio oltre luce

Dettaglio giunzione pannelli

## APPLICAZIONE OLTRE LUCE AD UN'ANTA

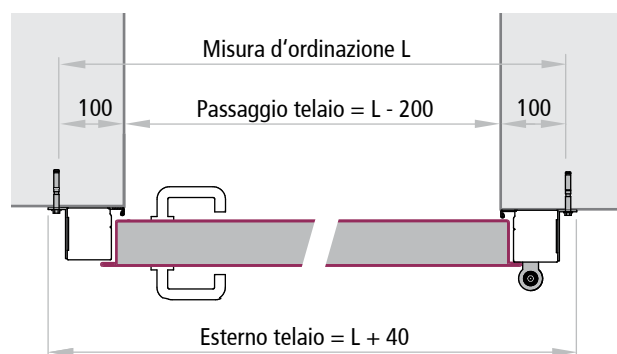
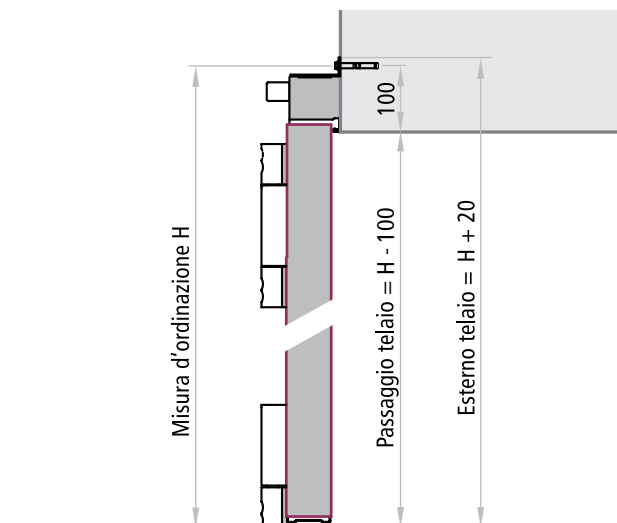

## APPLICAZIONE IN LUCE AD UN'ANTA

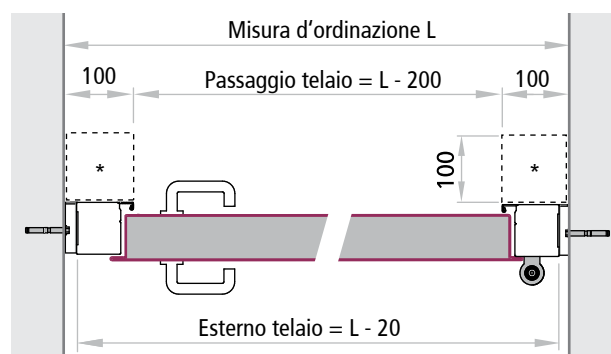
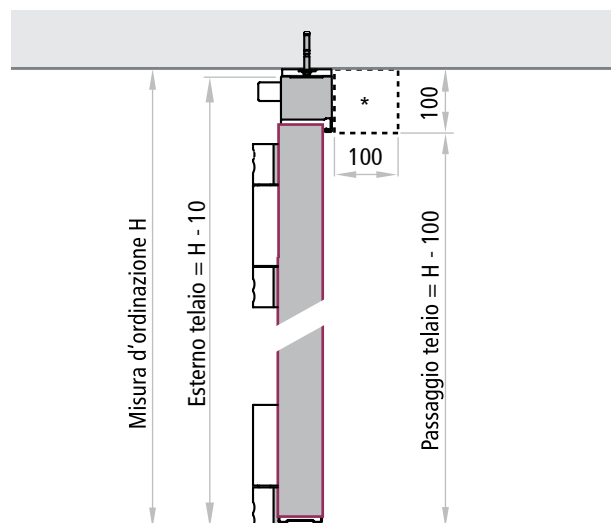

\*Mazzetta a carico ed onere del committente da realizzarsi dopo la posa del portone

## INGOMBRI CON APERTURA A 90° PORTA AD UN'ANTA

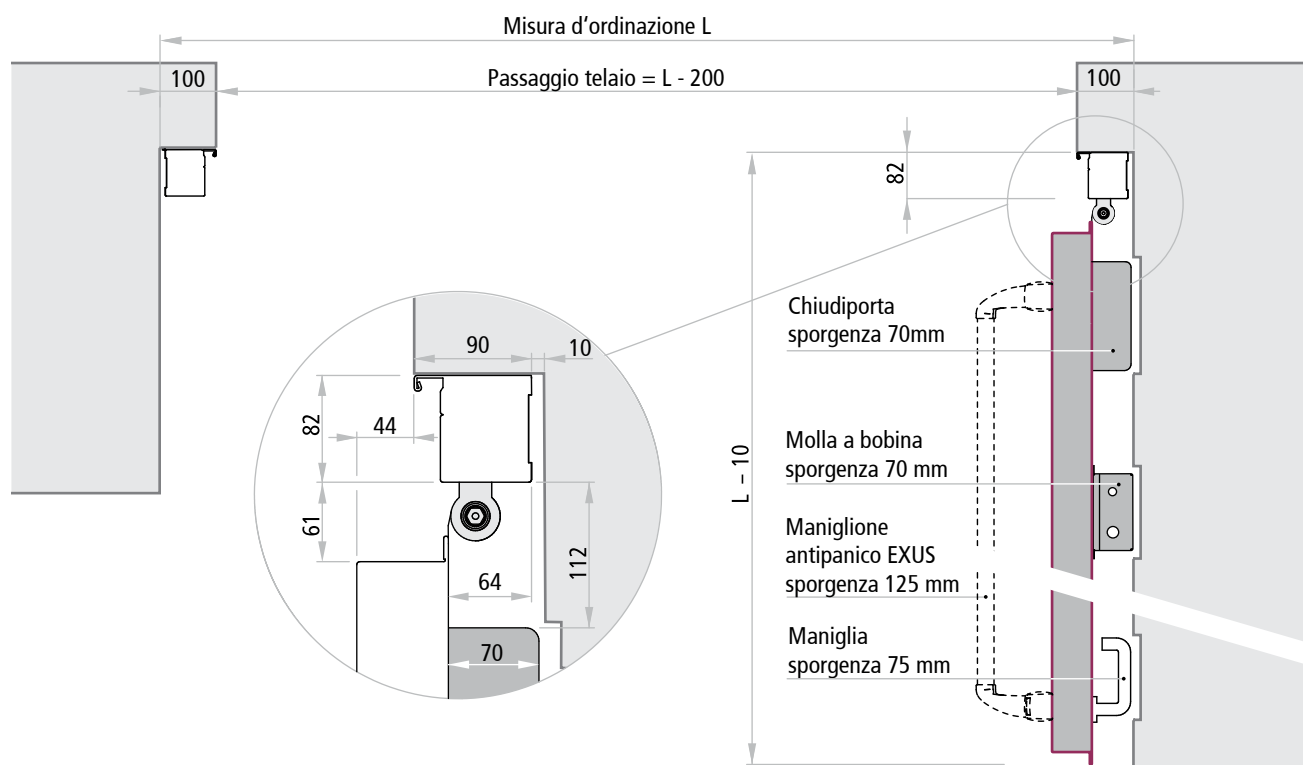

## APPLICAZIONE OLTRE LUCE A DUE ANTE

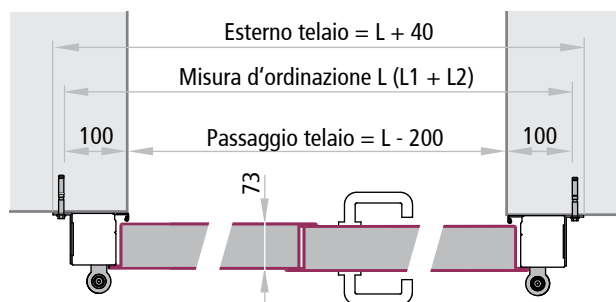
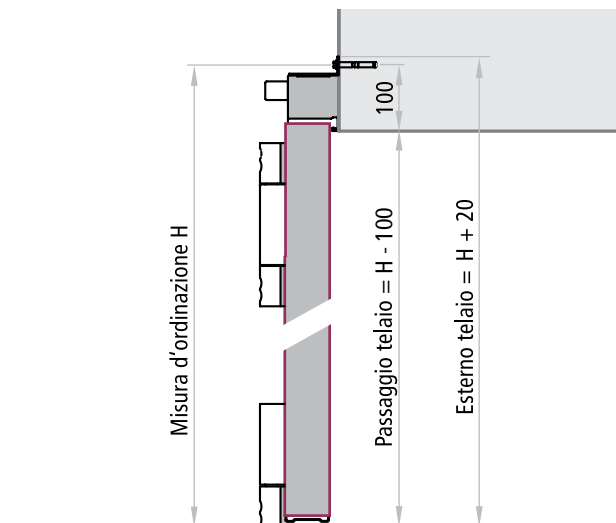

## APPLICAZIONE IN LUCE A DUE ANTE

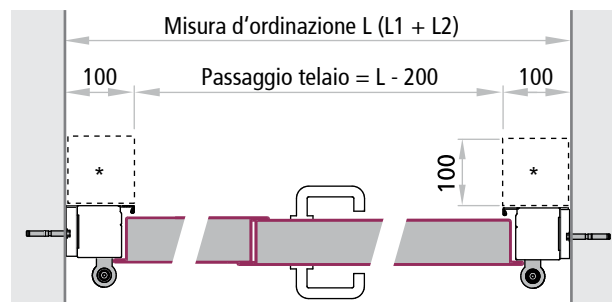
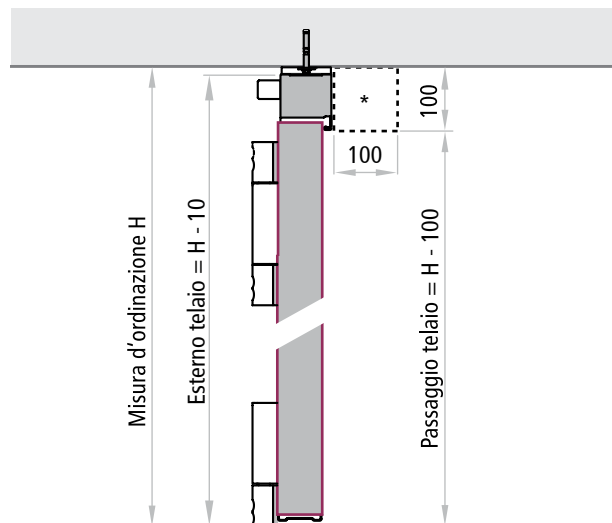

\*Mazzetta a carico ed onere del committente da realizzarsi dopo la posa del portone

## INGOMBRI CON APERTURA A 90° PORTA A DUE ANTE

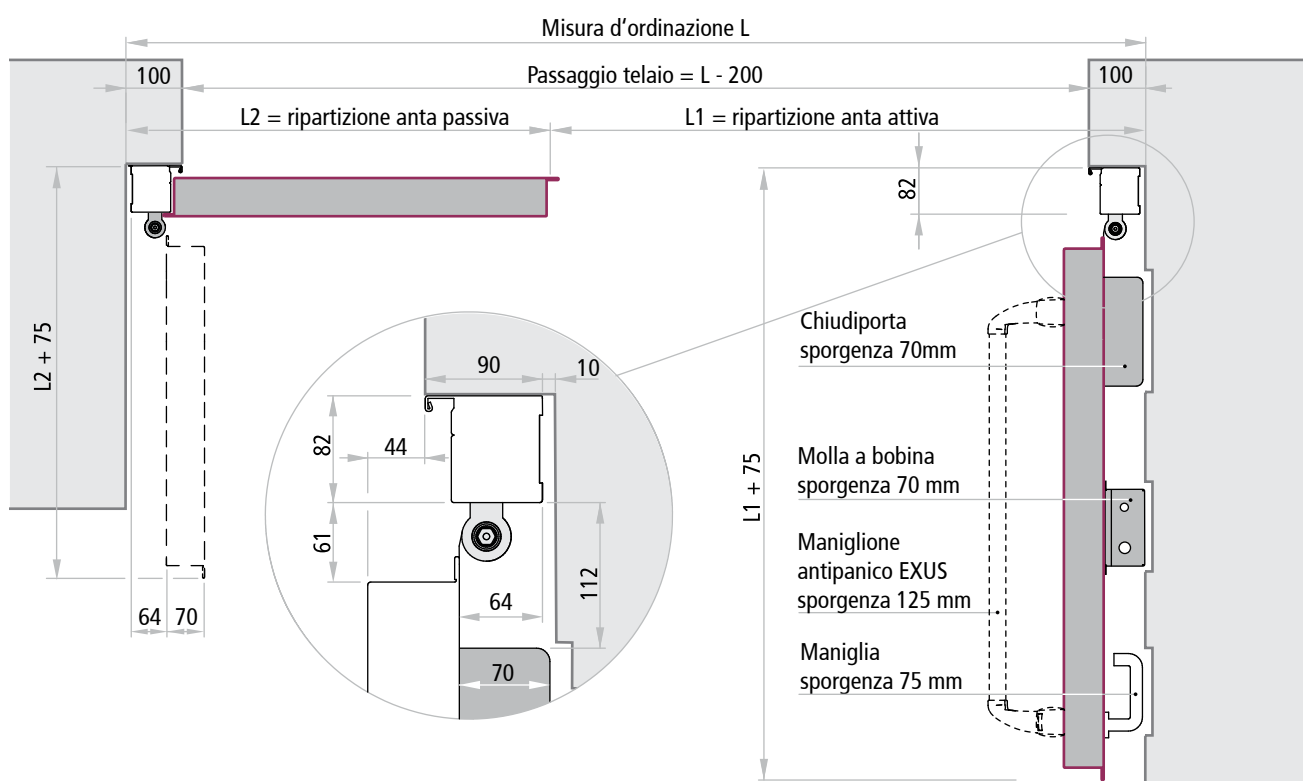

# Accessori obbligatori

Portoni girevoli con telaio tubolare

**NINZ**<sup>®</sup>  
FIREDOORS

## CHIUDIORTA TS93

Chiudiporta (1) con binario per grandi dimensioni, con regolazione dello sforzo di apertura, della velocità di chiusura e dello scatto finale. Colore argento.

Certificazione CE 0432-BPR 0008 EN 1154:1996 + A1:2002

## REGOLATORE DI CHIUSURA SR390

Per poter garantire l'autochiusura dei portoni tagliafuoco a due ante, la regolazione della sequenza di chiusura è obbligatoria. Pertanto di serie i portoni tagliafuoco a due ante vengono forniti con il regolatore di chiusura (2) tipo Dorma SR 390, dotato di ammortizzatore e con funzione del tutto meccanica, da montare in vista sul telaio. Finitura zincata colore argento e da installare in cantiere.

Certificazione CE 0432-BPR 0026 EN 1158:1997+A1:2002

## MOLLA BOBINA

Molla bobina (3) per ante di grandi dimensioni a rafforzamento del chiudiporta, con funzionamento di tipo meccanico, posizionata in alto sull'anta lato cerniere (lato a tirare della porta). Il cavo tirante in acciaio viene fissato sul traverso del telaio. Finitura nel colore dell'anta (escluso per ricambi).

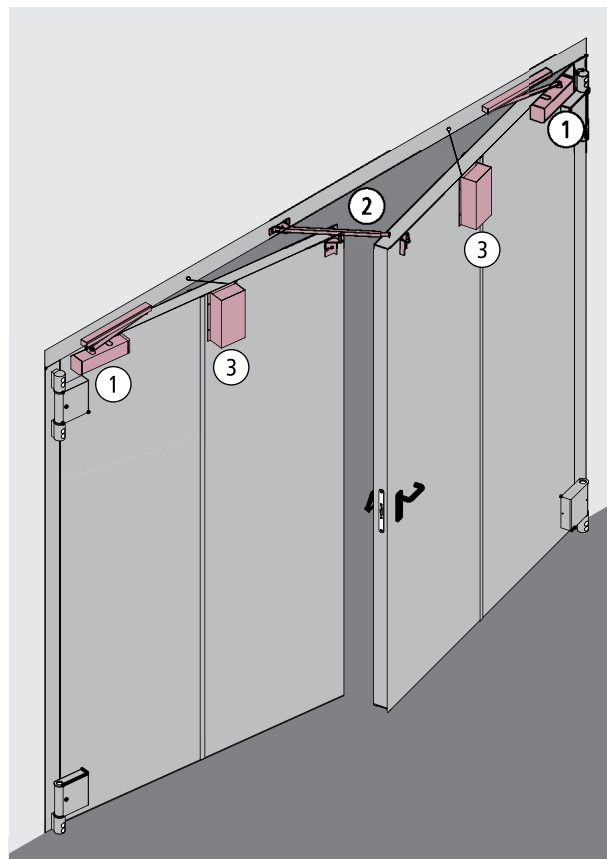

GIREVOLI

## VERNICIATURA

Antiruggine standard costituito da primer epossidico anticorrosivo in formulazione ecologica. Resistenza minima all'esposizione alla nebbia salina: 300 ore (A.S.T.M. B - 117 - 61). Colore di serie: pastello turchese chiaro.

### Fascia 01 PRIMA MANO DI FONDO:

Pastello turchese chiaro (simile NCS4020-B50G)

RAL 7035

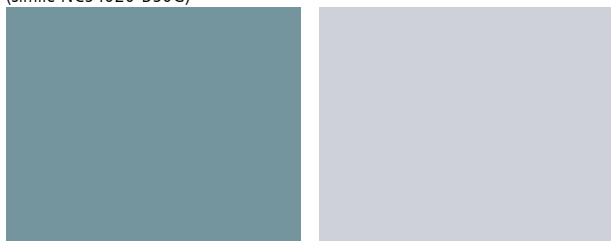

### Fascia 02 FINITURA SATINATA:

RAL 1001	RAL 1013	RAL 1015	RAL 3000	RAL 3003	RAL 3020	RAL 5010	RAL 5012
RAL 5015	RAL 5024	RAL 6000	RAL 6005	RAL 7001	RAL 7004	RAL 7011	RAL 7016
RAL 7024	RAL 7030	RAL 7032	RAL 7035	RAL 7037	RAL 7038	RAL 7040	RAL 7042
RAL 7047	RAL 8011	RAL 8017	RAL 8019	RAL 9001	RAL 9002	RAL 9005	RAL 9010
RAL 9011	RAL 9016	RAL 9018					

In generale sono eseguibili tutte le tinte RAL ad esclusione di: RAL 1018 e RAL 5005

## PRECAUZIONI

### Installazione

Nel caso in cui le porte vengano installate all'esterno, oltre ad utilizzare delle vernici adatte a questo tipo di impiego (a richiesta), è necessario adottare opportuni accorgimenti per evitare il degrado nel tempo del prodotto, quali ad esempio:

- proteggere le porte dalle intemperie e da ogni infiltrazione di acqua;
- evitare l'irraggiamento diretto e la conseguente deformazione dell'anta, soprattutto in presenza di colori scuri.

Per maggiori precisazioni, fare riferimento alla sezione "Avvertenze" del presente catalogo.

### Pulizia

Per la pulizia dei ns. prodotti consigliamo l'utilizzo di acqua e sapone neutro. Non utilizzare prodotti di pulizia comuni (vedi detersivi) e o altri solventi. Non rispondiamo per problematiche future ed eventuali se non si adotteranno queste misure.



### Fascia 03 FINITURA SATINATA:

RAL 1004	RAL 1005	RAL 1006	RAL 1007	RAL 9006*	RAL 9007*
----------	----------	----------	----------	-----------	-----------

\*È necessaria l'approvazione del campione.

### Fascia 04 FINITURA SATINATA:

RAL 1003	RAL 1012	RAL 1016	RAL 1021	RAL 1023	RAL 5002
----------	----------	----------	----------	----------	----------

### Riverniciatura

In caso di riverniciatura procedere come segue:

- carteggiare e spolverare accuratamente le superfici
- applicare una mano di fondo acrilico semilucido (proponiamo il prodotto ACRILFIN SL serie 567 della ditta ELCROM - Italia + induritore alifatico E872003 al 20% in peso)
- riverniciare le superfici con smalti o pittura a propria scelta.

### Ritocchi

Su richiesta la ditta Ninz fornisce anche la vernice di ritocco (nitro/sintetica) nella tinta RAL necessaria in confezioni da 1,00 kg.



# Optional

Portoni girevoli con telaio tubolare

**NINZ**<sup>®</sup>  
FIREDOORS

GIREVOLI

## ELETTROMAGNETE EM/G1 A PARETE COMPLETO DI ANCORA DI RISCONTRO

Per i sistemi di rilevazione fumo/calore, centralina e alimentazione vedi pagina apposita del reparto accessori porte nel presente catalogo.

### Dati tecnici dell'elettromagnete EM/G1 per anta fino a 5 m<sup>2</sup> di foro muro con larghezza massima anta 1700 mm

alimentazione	24 Vcc
corrente assorbita	70 mA
potenza nominale	2 W
forza di tenuta	> 55 Kg.
anti-magnetismo	perno sul corpo dell'elettromagnete
anti-disturbo	varistore interno
conforme alla norma	UNI EN 1155

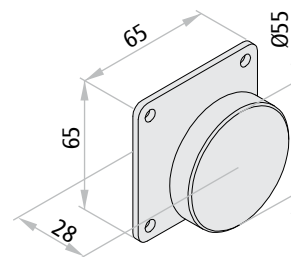
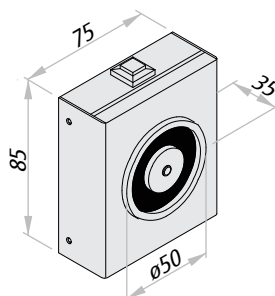

## ELETTROMAGNETE EM/G2 A PARETE COMPLETO DI ANCORA DI RISCONTRO

Per i sistemi di rilevazione fumo/calore, centralina e alimentazione vedi pagina apposita del reparto accessori porte nel presente catalogo.

### Dati tecnici dell'elettromagnete EM/G2 per anta oltre 5 m<sup>2</sup> di foro muro oppure con larghezza anta oltre 1700 mm

alimentazione	24 Vcc
corrente assorbita	70 mA
potenza nominale	2 W
forza di tenuta	> 140 Kg.
anti-magnetismo	perno sul corpo dell'elettromagnete
anti-disturbo	connettore con varistore
conforme alla norma	UNI EN 1155

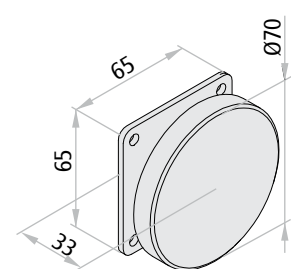
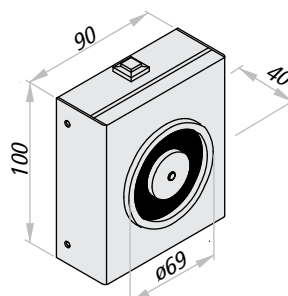

### NOTE

Posizionare l'ancora a 200mm dal filo esterno dell'anta, e comunque più lontano possibile dalle cerniere.

## MANIGLIONI ANTIPANICO

I maniglioni antipanico Exus LP, LX e Twist sono idonei per portone ad un'anta e per anta attiva e passiva di portone a due ante con dimensione fino 2000x3000mm/anta e di massa fino a 300 kg/anta. Altezza centro barra dal pavimento finito: 955mm per Exus; 965mm per Twist.

Per maggiori informazioni consultare la sezione "maniglioni" nel presente catalogo, tenendo presente che per i maniglioni antipanico in combinazione con i portoni girevoli viene fornita sempre la barra d'azionamento di lunghezza 1500mm ed i comandi esterni in acciaio inox.

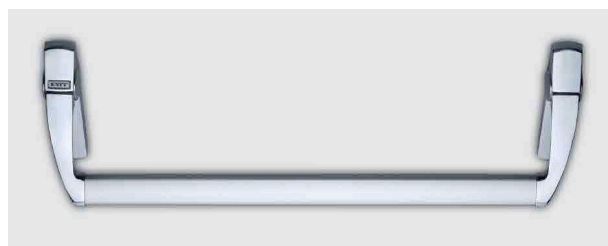

Exus LX

# Caratteristiche

Portoni girevoli con telaio angolare

**NINZ**<sup>®</sup>  
FIREDOORS

## COSA LI CARATTERIZZA?

Il campo d'impiego riguarda le applicazioni di grandi dimensioni e/o particolari condizioni di utilizzo nelle misure richieste dal cliente. I portoni vengono forniti con ante realizzate a moduli di lamiera d'acciaio coibentati e saldati fra di loro, telaio angolare a "Z" su tre lati e finitura con mano di fondo o tinte RAL ed altri accessori per la corretta funzionalità del manufatto.

## Normative

I portoni girevoli a due ante sono certificati secondo la norma UNI 9723.

I portoni girevoli a due ante CON PORTA PEDONALE sono certificati secondo la norma UNI EN 1634.

Entrambi sono omologati nel rispetto delle disposizioni ministeriali.

## Senso di apertura a tirare

Il senso di apertura va indicato in fase di ordine.

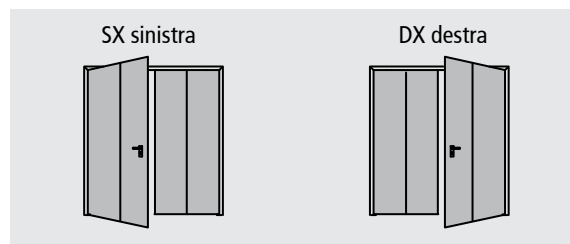

## NOTE

I portoni tagliafuoco in base alle loro dimensioni e particolari funzioni sono da progettare attentamente. Di ogni luogo di applicazione devono essere rilevate tutte le misure e controllati i piombi dei muri e i livelli del pavimento.

## ATTENZIONE

Le ante dei portoni vengono fornite in monoblocco ciò dev'essere considerato per la movimentazione. L'utilizzo del portone girevole in via di fuga è a rischio del cliente. Per casi particolari consultare l'ufficio tecnico Ninz.

Portone girevole a due ante con telaio angolare:

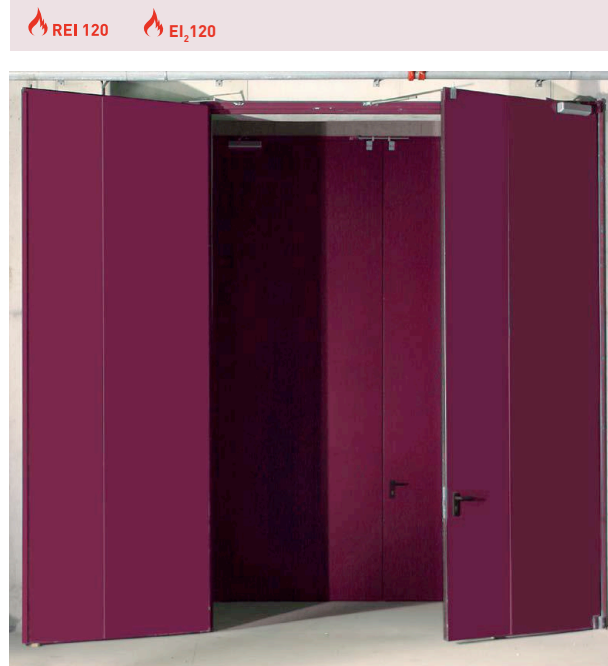

# Caratteristiche

## Portoni girevoli con telaio angolare

**NINZ**<sup>®</sup>  
FIREDOORS

### VERSIONE REI 120 A DUE ANTE VERSIONE EI<sub>2</sub>120 A DUE ANTE CON PORTA PEDONALE

Di serie i portoni girevoli hanno le seguenti caratteristiche:

#### Applicazione

Su parete in muratura con telaio da murare o fissato con tasselli o telaio fissato su falsotelaio con rivestimento in cartongesso.

#### Ante

Ante monoblocco realizzate a moduli continui di pannelli tamburati in lamiera d'acciaio zincata, coibentati con materiali isolanti, senza battuta inferiore. Spessore anta 73 mm. Su richiesta con ripartizione disuguale.

#### Telaio

Realizzato in profilato a „Z” di lamiera d'acciaio zincata.

#### Cerniere

Nr. 2 cerniere tipo piletta extra robuste per cadauna anta.

#### Guarnizione

Termoespandente inserita nella battuta delle ante.

#### Maniglia

A forma antinfortunistica, in acciaio INOX, a doppia leva, con molla di richiamo e completa di placche. Altezza maniglia = 1050 mm.

#### Serrature

Anta attiva (principale): Serratura marcata **CE** completa di cilindro passante

Anta passiva (secondaria): Serratura tipo "Flush-bolt" per l'autobloccaggio superiore ed inferiore dell'anta.

#### Targhetta

Targhetta di contrassegno con elementi di riferimento applicata in battuta ad una delle ante.

#### Finitura

Con polveri epossipoliestere termoindurite, con finitura a struttura antigraffio goffrata, colore pastello turchese - tonalità chiara (NCS4020-B50G) per portoni H massima = 5000 mm.

#### Imballo

Ante in monoblocco su contenitore in ferro a perdere.

#### Dimensioni L x H

Min. 2000 X 1750 mm, max. 6000 X 5000 mm, misure più grandi su richiesta.

Ripartizione minima: 650 mm.

#### Accessori obbligatori

1 chiudiporta per anta e 1 regolatore di chiusura per la corretta sequenza di chiusura delle ante.

#### Apertura massima

120° con solo chiudiporta.

#### Peso

Peso del portone ca. 60 kg/m<sup>2</sup> di foro muro.

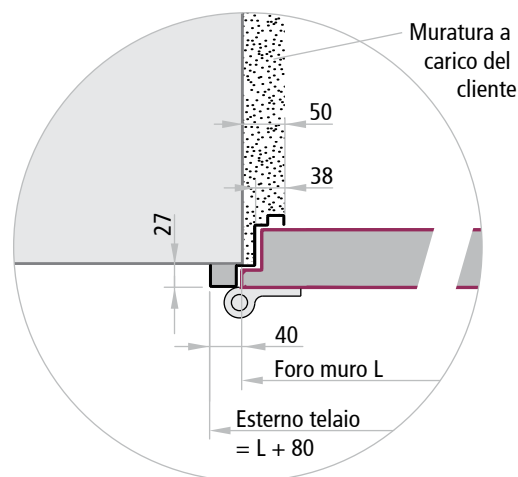
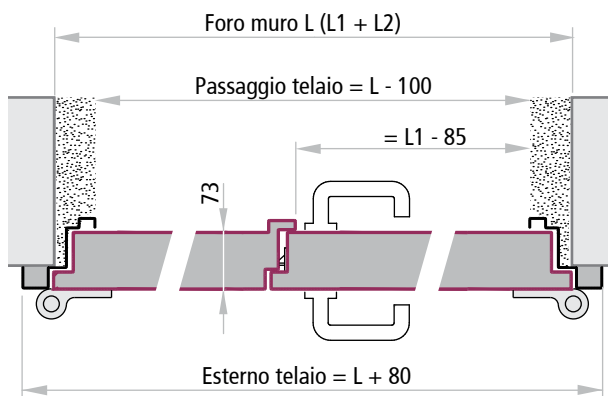
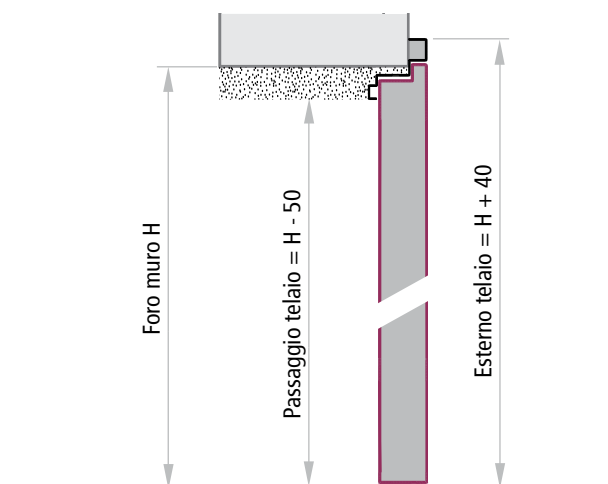
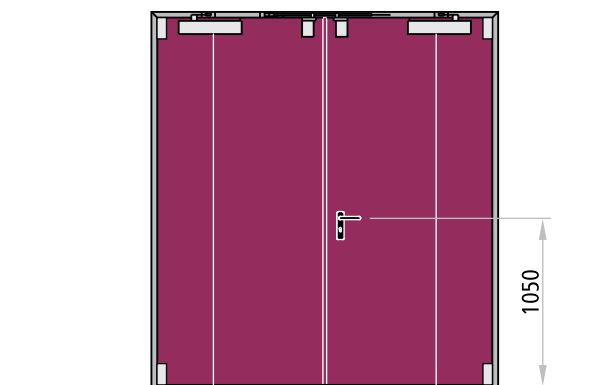

GIREVOLI

### TELAIO DA MURARE O CON FISSAGGIO TASSELLI

Sezione verticale

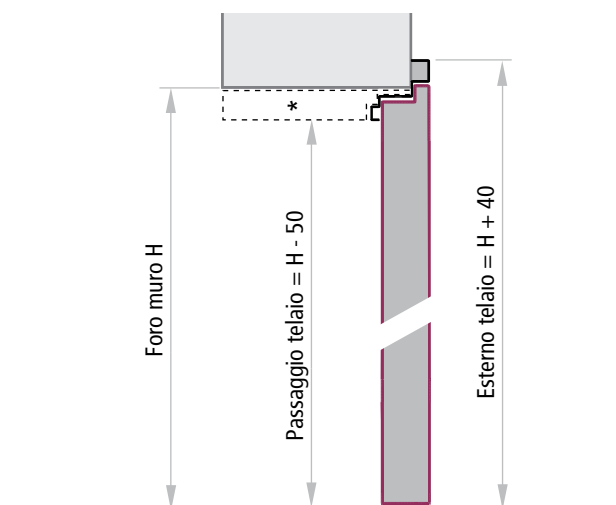

Sezione orizzontale

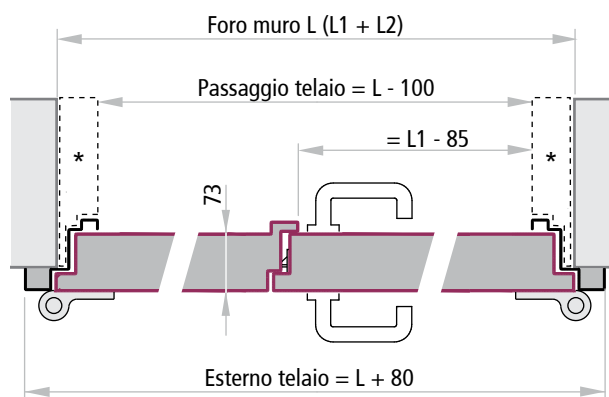

\*Isolamento telaio oppure rivestimento con imbotte IG 1 a carico del cliente.

### TELAIO FISSATO SU FALSOTELAIO - APPLICAZIONE IN TUNNEL

Sezione verticale

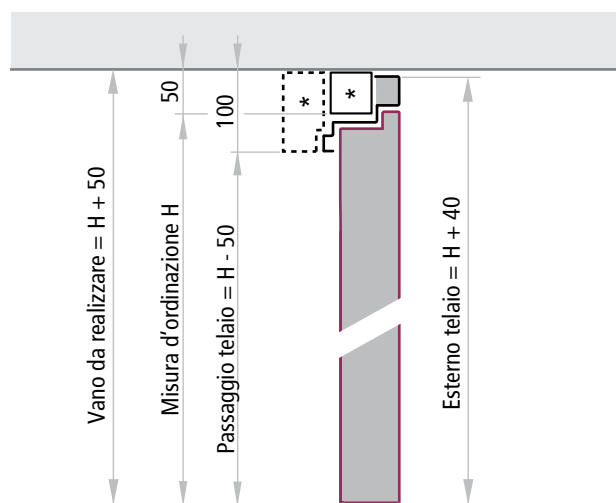

Sezione orizzontale

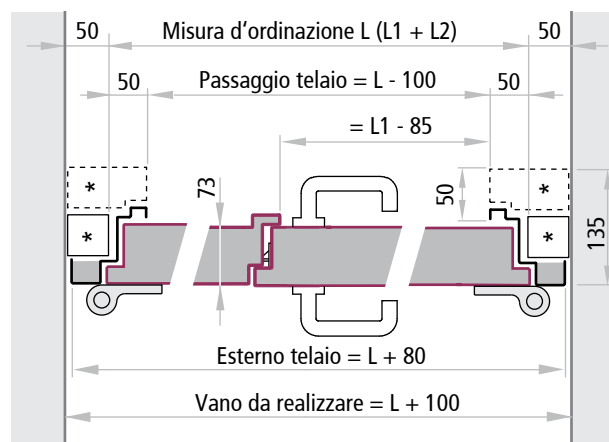

\*Falsotelaio 50x50mm e rivestimento con cartongesso a carico del cliente oppure da ordinare appositamente (vedi imbotte IG 3).

## IMBOTTI PER PORTONI CON TELAIO ANGOLARE

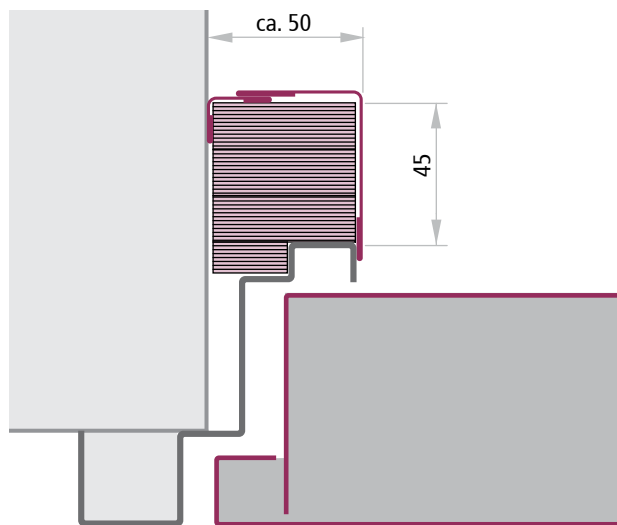

**IG 1**  
Imbottite di rivestimento su tre lati del telaio murato o fissato su parete mediante tasselli. Fornita con lastre di cartongesso da applicare in opera e verniciata con polveri epossipoliesere nello stesso colore del telaio.

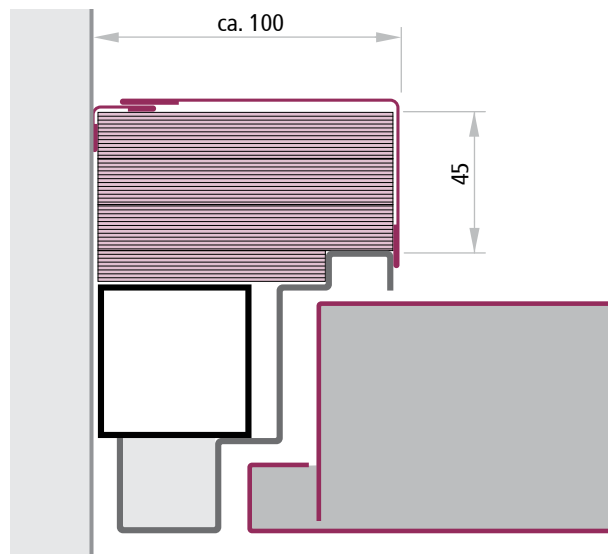

**IG 3**  
Imbottite di rivestimento su tre lati del telaio fissato su falsotelaio. Fornita con lastre di cartongesso da applicare in opera e verniciata con polveri epossipoliesere nello stesso colore del telaio.

## INGOMBRI CON APERTURA A 90° PORTA A DUE ANTE

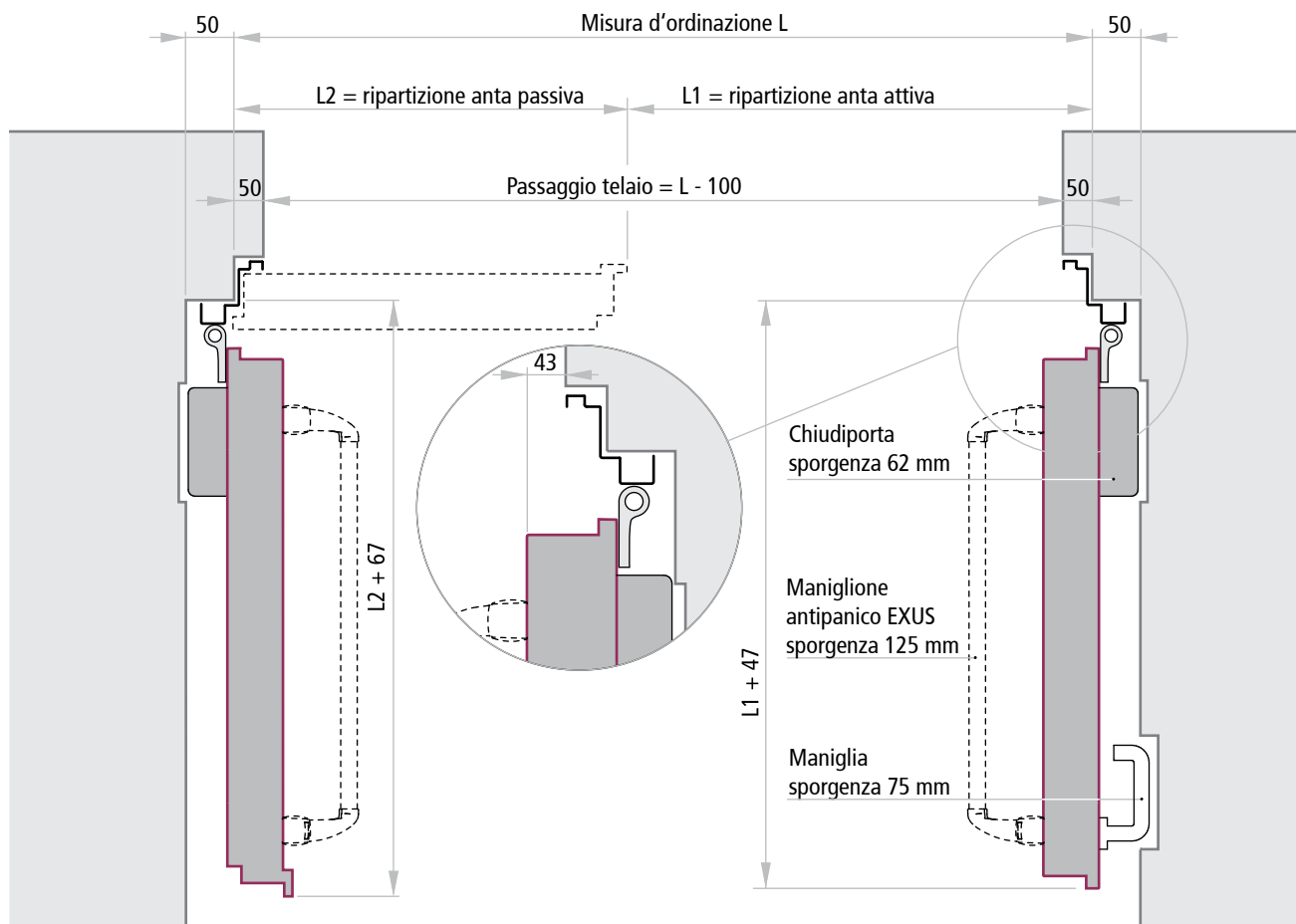

### CHIUDIORTA RYOBI D-3550

Il chiudiporta RYOBI D-3550 è un chiudiporta con forza regolabile da 2 a 6 con una comoda vite di registro esterna, è ambidestro e può essere fornito con diversi accessori ed in diverse colorazioni. Viene fornito con copertura in ABS design, con braccio a compasso standard.

È prevista anche l'esecuzione con braccio a slitta, in questo caso ordinare il chiudiporta serie D-3550T.

Il chiudiporta RYOBI D-3550 è dotato di due viti per la regolazione separata della velocità di chiusura e dell'aumento di velocità fine corsa. Inoltre è dotato di una vite di registro per la decelerazione in apertura, per evitare urti alla porta, e di una vite di registro per ritardare l'inizio del ciclo di chiusura.

I chiudiporta RYOBI D-3550 sono garantiti per 2.000.000 cicli di funzionamento, e sono certificati per uso su porte antincendio BS 476 parte 22/87 ANSI A 156.4 grado 1 UL e ADA a garanzia della loro qualità sono inoltre marcati 1720-CPD-0001 Rev A secondo EN 1154.

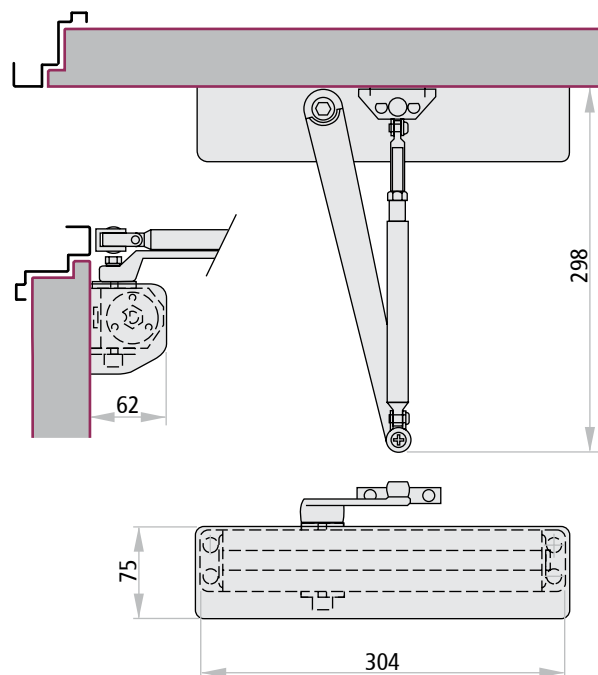

### REGOLATORE DI CHIUSURA SR90

Per poter garantire l'autochiusura dei portoni tagliafuoco a due ante, la regolazione della sequenza di chiusura è obbligatoria. Pertanto di serie i portoni tagliafuoco a due ante vengono forniti con il regolatore di chiusura tipo Dictator SR90, dotato di ammortizzatore, con funzione del tutto meccanica, da montare in vista sul telaio. Finitura zincata colore argento e da montare in cantiere.

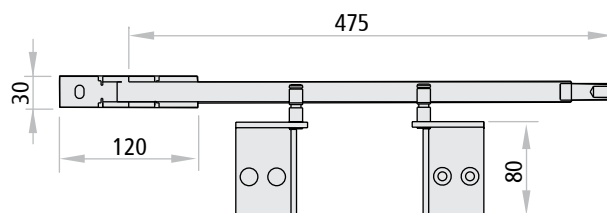

Certificazione CE 0432-BPR 0109.02 EN 1158:1997/A1:2004/04

### AMMORTIZZATORE VS 2000

Per ante di grandi dimensioni per ammortizzare l'urto finale dell'anta, posizionato sull'anta dal lato cerniere. Il riscontro è fissato sul telaio.

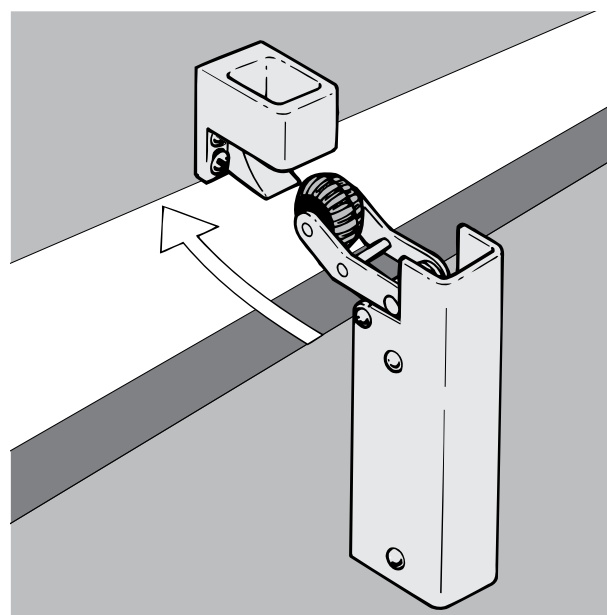
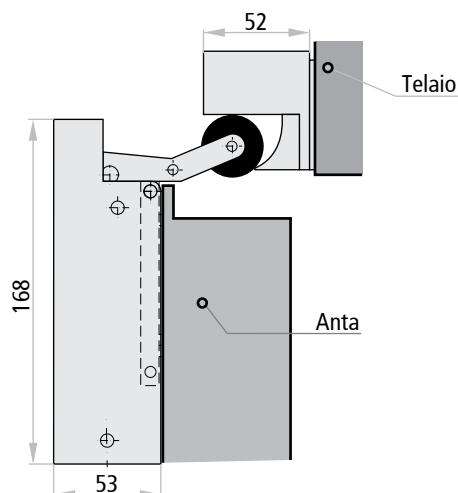

## Optional

### Portoni girevoli con telaio angolare

#### ELETTROMAGNETE EM/G3 A PARETE COMPLETO DI RISCONTRO

Elettromagnete da parete con involucro in materiale plastico colore bianco, completo di pulsante per lo sblocco. Ancora composta da piattello in metallo nichelato e zoccolo snodato.

##### Dati tecnici

alimentazione	24 Vcc
assorbimento	67 mA
forza di tenuta minima	ca. 71 kg

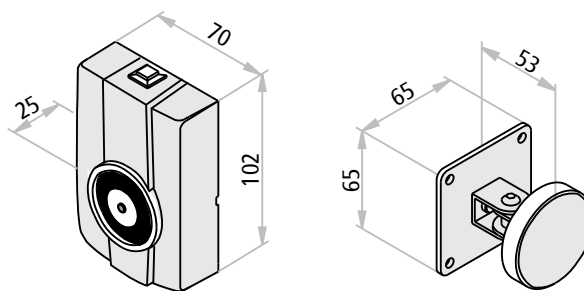

Marchiato CE in conformità alla NORMA EN 1155

#### MANIGLIONI ANTIPANICO

I maniglioni antipanico Exus LP, LX e Twist sono ideati per portone ad un'anta e per anta attiva e passiva di portone a due ante con dimensione fino 2000x3000mm/anta e di massa fino a 300 kg/anta. I maniglioni Slash e Slash inox sono ideati solo per porta pedonale.

Altezza centro barra dal pavimento finito: 955mm per Exus; 965mm per Twist; 1050mm per Slash.

Per maggiori informazioni consultare la sezione "maniglioni" nel presente catalogo, tenendo presente che per i maniglioni antipanico Exus LP, LX e Twist, in combinazione con i portoni girevoli viene fornita sempre la barra d'azionamento di lunghezza 1500mm ed i comandi esterni in acciaio inox.

##### ATTENZIONE

I maniglioni antipanico Slash sono ideati solo per porta pedonale.

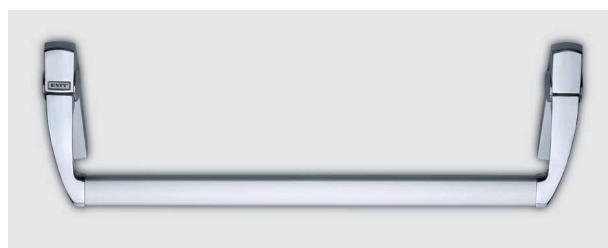

Exus LX in acciaio inox

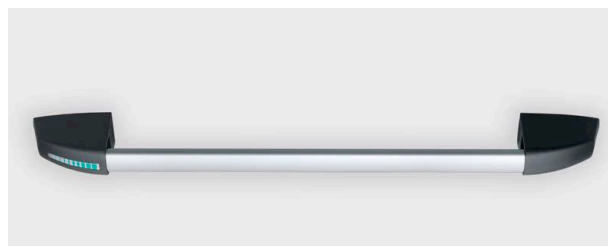

Slash con carter in plastica nera

#### PORTA PEDONALE CON SOGLIA 15mm

I portoni girevoli con telaio angolare EI<sub>2</sub>120 a due ante possono essere dotati di una porta pedonale con soglia inferiore. Senso di apertura DX o SX a scelta del cliente e da indicare in fase di ordine. Di serie la porta pedonale viene inserita nell'anta passiva, si apre verso il lato di cerniere del portone e può essere dotata su richiesta di un oblò. Per ulteriori informazioni riguardanti i maniglioni antipanico consultare le pagine apposite del presente catalogo.

##### Dimensioni minime (L2 e FM H) per l'inserimento della porta pedonale:

Dimensione porta pedonale	dimensioni minime
larghezza 900	L2 > 1680
larghezza 1140	L2 > 1980
altezza 2000	FMH > 2230

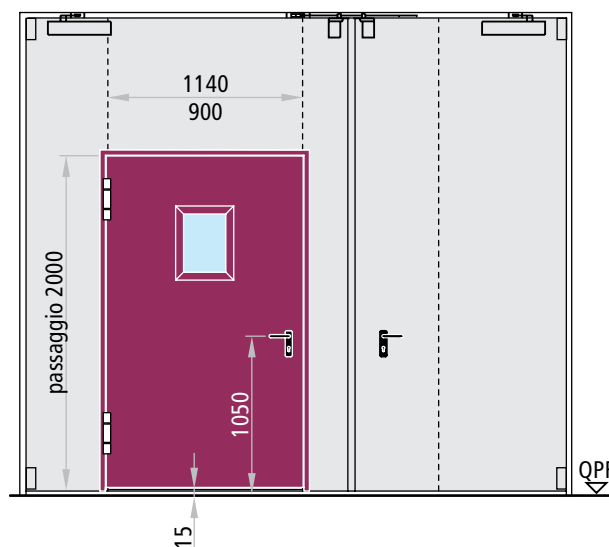

##### ATTENZIONE

A causa della presenza della soglia, sebbene di dimensioni limitate, l'eventuale utilizzo per via di esodo della porta pedonale è a discrezione del cliente che se ne assume la responsabilità.

## Verniciatura

Il portone di serie viene fornito verniciato con polveri termoindurite, con finitura a struttura antigraffio gofrata semilucida (escluso alcuni colori). La verniciatura è particolarmente resistente e offre una finitura gradevole ed adeguata per l'uso interno. Scegliete dall'ampia gamma di colori RAL.



### TINTE STANDARD SENZA SOVRAPPREZZO

Verniciatura per interno con polveri epossipoliestere colore pastello turchese - tonalità chiara (NCS4020-B50G). Le tonalità del telaio e dell'anta sono rappresentate nella foto accanto.

#### Fascia 01:

colore NCS 4020-B50G



### TINTE SPECIALI SENZA SOVRAPPREZZO

Verniciatura per interno con polveri epossipoliestere disponibili in varie tinte RAL.

#### Fascia 02:

RAL	RAL	RAL	RAL	RAL	RAL	RAL
1013	5010	7016	7035	9001	9002	9010

#### Fascia 03:

RAL	RAL	RAL	RAL	RAL	RAL	RAL	RAL
1015	5024	6000	7024	7038	8011	9011	9016

RAL  
9018





## TINTE SPECIALI CON SOVRAPPREZZO

Verniciatura per interno con polveri epossipoliestere disponibili in varie tinte RAL.

Fascia 04:							
RAL 1001	RAL 1003	RAL 3000	RAL 3003	RAL 3020	RAL 5012	RAL 5015	RAL 6005
RAL 7001	RAL 7004	RAL 7011	RAL 7030	RAL 7032	RAL 7037	RAL 7040	RAL 7042
RAL 7047	RAL 8017	RAL 8019	RAL 9005	RAL 9006*	RAL 9007*		

## TINTE SPECIALI PER ESTERNO CON SOVRAPPREZZO

Verniciatura per esterno con polveri poliestere disponibili in varie tinte RAL.

Fascia 05:							
RAL 1013E	RAL 3000E	RAL 5010E	RAL 6005E	RAL 7016E	RAL 7024E	RAL 7035E	RAL 9002E
RAL 9006E*	RAL 9010E	NCS 4020E	NCS 5020E				

\*è necessaria l' approvazione del campione.

## TINTE SPECIALI A RICHIESTA E CON SOVRAPPREZZO

Verniciatura eseguibile per interno e per esterno, rispettivamente con polveri epossipoliestere e poliestere, nelle tinte RAL richieste. Non sono inclusi nella fascia 06 i colori particolari quali i metallizzati, micalizzati, con struttura liscia o raggrinzata e altre tinte di campionari come Pantone, NCS, ecc.

Fascia 06:							
Colori solo a richiesta							

## PRECAUZIONI

### Installazione

Nel caso in cui le porte vengano installate all'esterno, oltre ad utilizzare delle vernici adatte a questo tipo di impiego (vedi tinte speciali, fascia 05 e 06), è necessario adottare opportuni accorgimenti per evitare il degrado nel tempo del prodotto, quali ad esempio:

- proteggere le porte dalle intemperie e da ogni infiltrazione di acqua;
- evitare l'irraggiamento diretto e la conseguente deformazione dell'anta, soprattutto in presenza di colori scuri.

Per maggiori precisazioni, fare riferimento alla sezione "Avvertenze" del presente catalogo.

### Pulizia

Per la pulizia dei ns. prodotti consigliamo l'utilizzo di acqua e sapone neutro. Non utilizzare prodotti di pulizia comuni (vedi detersivi) e o altri solventi. Non rispondiamo per problematiche future ed eventuali se non si adotteranno queste misure.

### Riverniciatura

In caso di riverniciatura procedere come segue:

- carteggiare e spolverare accuratamente le superfici
- applicare una mano di fondo acrilico semilucido (proponiamo il prodotto ACRILFIN SL serie 567 della ditta ELCROM - Italia + induritore alifatico E872003 al 20% in peso)
- riverniciare le superfici con smalti o pittura a propria scelta.

### Ritocchi

Su richiesta la ditta Ninz fornisce anche la vernice di ritocco (nitro/sintetica) nella tinta RAL necessaria, in pratico flacone da 60 gr. con pennello integrato o in barattolo da 1 kg.

**"la semplicità che  
fa risparmiare"**

**Vetrate fisse in acciaio NINZ**  
TAGLIAFUOCO

EI 30 O EI 60 CON TELAIO IN VISTA

217



### EI 30 O EI 60 CON TELAIO IN VISTA

- Telaio costruito con profilo portante in tubolare d'acciaio dello spessore di 15/10 mm formato a freddo, isolato internamente con materiale inorganico a base di silicati esente da amianto.
- Eventuali traversi e/o montanti per la suddivisione della specchiatura, posizionati secondo i criteri di produzione, se non diversamente richiesto.
- Vetro tagliafuoco, fornito non montato, composto da lastre float extra chiare con interposto materiale apirico termoespondente.
- Finitura speciale mediante verniciatura a polveri termoindurite, colore a scelta dalla nostra gamma (vedi pagina "verniciatura").
- Falsotelaio da ordinare a parte, in tubolare d'acciaio zincato, con zanche da murare.
- Vetrata fissa tagliafuoco EI 30 (spessore 50mm) ed EI 60 (spessore 70mm) conforme alla norma UNI EN 1364-1:2002
- Vetrata fissa tagliafuoco tipo EI 60 (spessore 50mm): ESECUZIONE NON CERTIFICATA. Merce fornita con il solo certificato **CE** del produttore del vetro, senza dichiarazione di conformità e targhetta contrassegno.

Tabella dati	EI 30	tipo EI 60 NON CERTIFICATA	
		EI 60	EI 60
spessore del serramento	50 mm	50 mm	70 mm
peso della vetrata	40 kg/m <sup>2</sup>	55 kg/m <sup>2</sup>	78 kg/m <sup>2</sup>
spessore del vetro ca.	15 mm	23 mm	23 mm
dimensioni massime L x H	1400 x 2000	1400 x 2000	1400 x 2000
dimensioni max. consigliate per cadauna specchiatura	ca. 2 m <sup>2</sup>	ca. 2 m <sup>2</sup>	ca. 2 m <sup>2</sup>

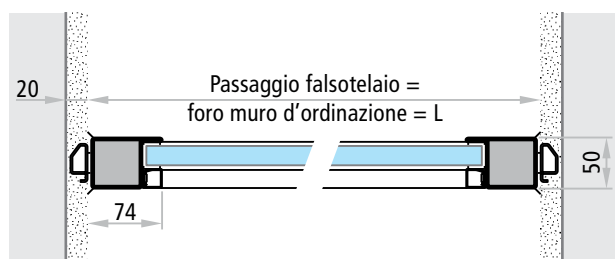

EI 30 - tipo EI 60

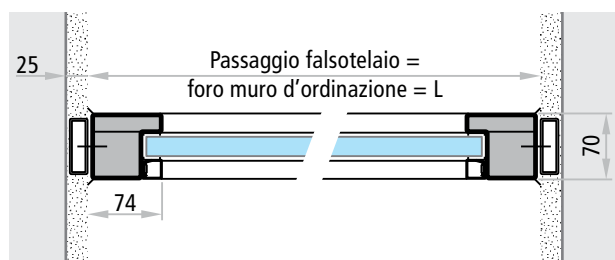

EI 60

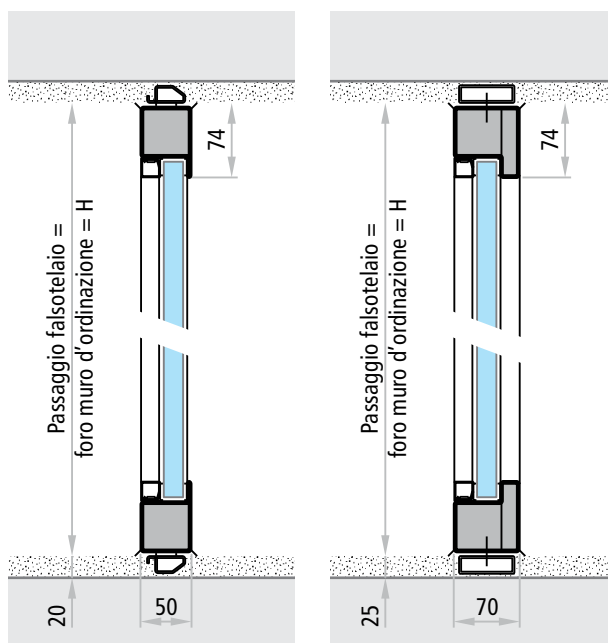
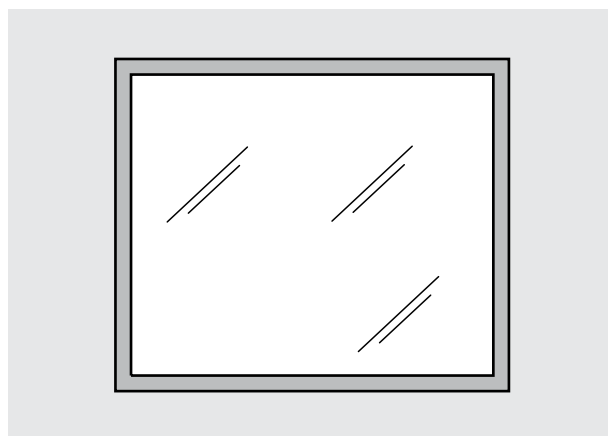

EI 30 - tipo EI 60

EI 60

**Applicazione (1)**  
Montaggio in battuta esterna  
(lato opposto fermavetro)

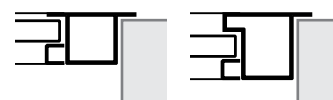

**Applicazione (2)**  
Montaggio in luce

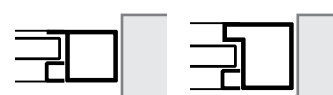

**Applicazione (3)**  
Montaggio in battuta interna  
(lato fermavetro)

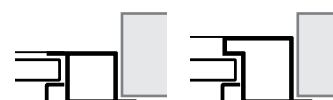

spessore 50mm

spessore 70mm

#### NOTE

Eventuali giunzioni necessarie per ridurre gli ingombri per il trasporto e le manovre in cantiere vengono contabilizzate separatamente.

A blurred photograph of two ballerinas in a dance studio. The ballerinas are wearing orange tutus and are captured in motion, with their arms raised. The studio has a polished wooden floor, a white ceiling with recessed lighting strips, and large windows on the right side. The overall atmosphere is bright and elegant.

**“luminosità elegante  
e senza confini”**



**Vetrare fisse in alluminio NINZ**  
*TAGLIAFUOCO*

EI 60 CON TELAIO IN VISTA

220

EI 90 O EI 120 CON TELAIO IN VISTA

221

### EI 60 CON TELAIO IN VISTA

- Serramento tagliafuoco fisso vetrato EI 60, costruito con speciali profili acciaio/alluminio.
- Eventuali traversi e/o montanti per la suddivisione della specchiatura, posizionati secondo i criteri di produzione, se non diversamente richiesto.
- Vetro tagliafuoco, fornito non montato, composto da lastre float extra chiare con interposto materiale apirico termoespandente, spessore totale ca. 23mm.
- Finitura speciale mediante verniciatura a polveri termoindurite, colore a scelta dalla nostra gamma (vedi pagina "verniciatura").
- Falsotelaio da ordinare a parte, in tubolare d'acciaio zincato, con zanche da murare.
- Vetrata fissa tagliafuoco EI 60 conforme alla norma UNI EN 1364-1:2002

#### Tabella dati

	EI 60
spessore del serramento	70 mm
peso della vetrata	75 kg/m <sup>2</sup>
spessore del vetro ca.	23 mm
dimensioni massime L x H	1400 x 2000
dimensioni massime consigliate per cadauna specchiatura	ca. 2 m <sup>2</sup>

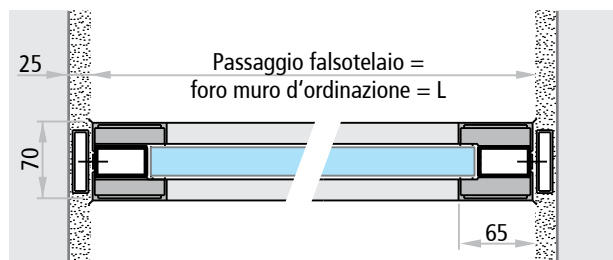

#### NOTE

Eventuali giunzioni necessarie per ridurre gli ingombri per il trasporto e le manovre in cantiere vengono contabilizzate separatamente.

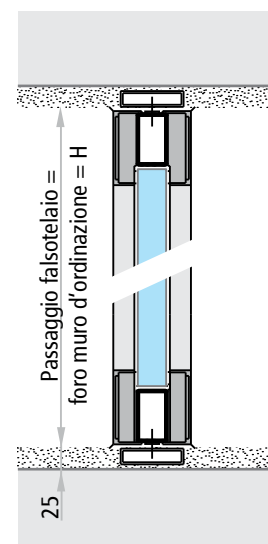
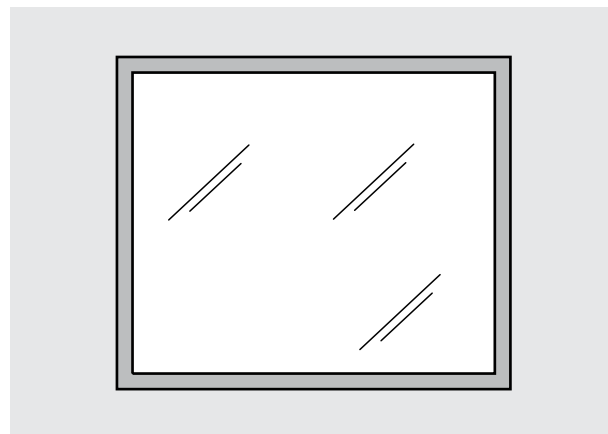

#### Applicazione (1)

Montaggio in battuta esterna

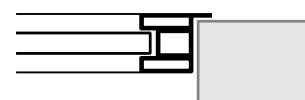

#### Applicazione (2)

Montaggio in luce

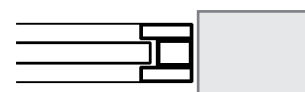

#### Applicazione (3)

Montaggio in battuta interna



### EI 90 O EI 120 CON TELAIO IN VISTA

- Serramento tagliafuoco fisso vetrato EI 90 o EI 120, costruito con speciali profili acciaio/alluminio. Spessore totale del serramento 95 mm.
- Eventuali traversi e/o montanti per la suddivisione della specchiatura, posizionati secondo i criteri di produzione, se non diversamente richiesto.
- Vetro tagliafuoco, fornito non montato, composto da lastre float extra chiare con interposto materiale apirico termoespandente, spessore totale ca. 48 mm per EI 90 e ca. 52 mm per EI 120.
- Finitura speciale mediante verniciatura a polveri termoindurite, colore a scelta dalla nostra gamma (vedi pagina "verniciatura").
- Falsotelaio da ordinare a parte, in tubolare d'acciaio zincato, con zanche da murare.
- Vetrata fissa tagliafuoco EI 90: ESECUZIONE NON CERTIFICATA. Merce fornita con il solo certificato **CE** del produttore del vetro, senza dichiarazione di conformità e targhetta contrassegno.
- Vetrata fissa tagliafuoco EI 120 conforme alla norma UNI EN 1364-1:2002

Tabella dati	EI 90	EI 120
spessore del serramento	95 mm	95 mm
peso della vetrata	125 kg/m <sup>2</sup>	135 kg/m <sup>2</sup>
spessore del vetro ca.	48 mm	52 mm
dimensioni massime L x H	1400 x 2000	1400 x 2000
dimensioni massime consigliate per cadauna specchiatura	ca. 1,2 m <sup>2</sup>	ca. 1,2 m <sup>2</sup>

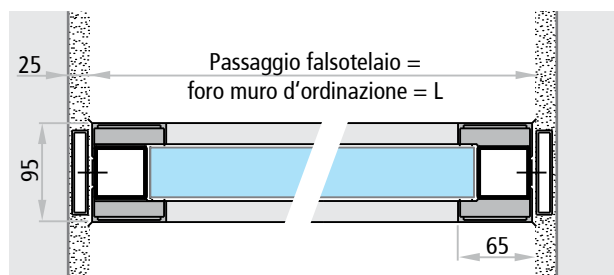

#### NOTE

Eventuali giunzioni necessarie per ridurre gli ingombri per il trasporto e le manovre in cantiere vengono contabilizzate separatamente.

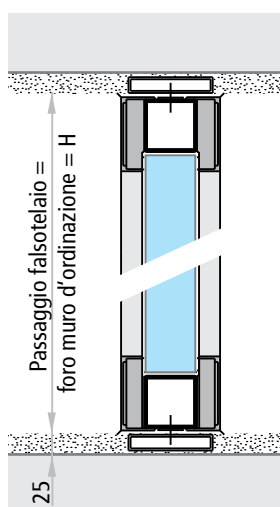
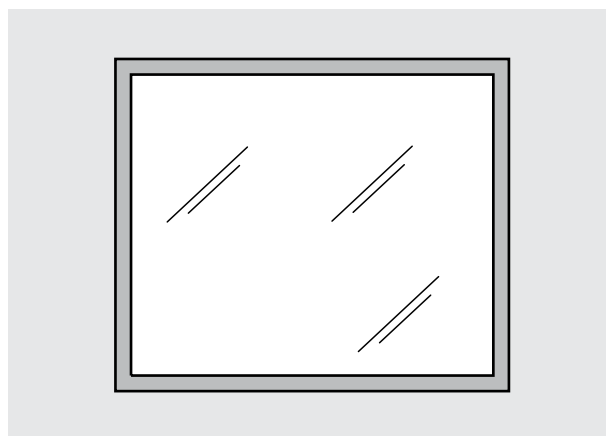

**Applicazione (1)**  
Montaggio in battuta esterna

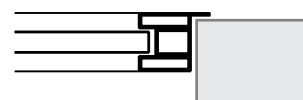

**Applicazione (2)**  
Montaggio in luce

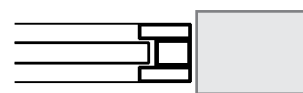

**Applicazione (3)**  
Montaggio in battuta interna



**"la forza dell'acciaio e  
la trasparenza del vetro"**





## Porte vetrate in acciaio NINZ

TAGLIAFUOCO

REI 30, REI 60, EI<sub>2</sub>30 ED EI<sub>2</sub>60 AD UN'ANTA

224

REI 30, REI 60, EI<sub>2</sub>30 ED EI<sub>2</sub>60 A DUE ANTE

225

REI 30, REI 60, EI<sub>2</sub>30 ED EI<sub>2</sub>60 CON ELEMENTI FISSI

226

APPLICAZIONI REI 30, REI 60, EI<sub>2</sub>30 ED EI<sub>2</sub>60

227

# Caratteristiche

Porte vetrate in acciaio

**NINZ**<sup>®</sup>  
FIREDOORS

## PORTA AD UN'ANTA

### VERSIONE REI 30 E REI 60 CON TRAVERSO

### VERSIONE EI<sub>2</sub>30 ED EI<sub>2</sub>60 SENZA TRAVERSO

- Serramento tagliafuoco vetrato, costruito con speciali profili d'acciaio.
- Cerniere pesanti in acciaio, a tre ali avvitate al profilo, con rotazione su cuscinetti reggispinta e perni in acciaio inox.
- Serratura autobloccante, sganciabile con semplice rotazione della maniglia.
- Cilindro tipo Yale in ottone nichelato.
- Maniglia in acciaio inox montata a 1040 mm da quota pavimento finito o a 900 mm in combinazione con maniglioni Fast Touch\*.
- Dispositivo di autochiusura costituito da chiudiporta con braccio a compasso.
- Guarnizioni di battuta e termoespandenti.
- Vetro tagliafuoco composto da lastre float extra chiare con interposto materiale apirico termoespandente.
- Finitura mediante verniciatura a polveri termoindurite.
- Falsotelaio da ordinare a parte, in tubolare d'acciaio zincato, con zanche da murare (38 x 17 x 2 mm).
- Porta vetrata tagliafuoco REI 30 e REI 60 ad un'anta conforme UNI 9723.
- Porta vetrata tagliafuoco EI<sub>2</sub>30 ed EI<sub>2</sub>60 ad un'anta conforme UNI EN 1634-1.

## Dimensioni

larghezza minima	L = 630
larghezza minima con maniglione antipanico	L = 650
larghezza massima con o senza maniglione	L = 1400
altezza minima realizzabile	H = 1812
altezza minima per vie di esodo	H = 2074
altezza massima realizzabile	H = 2400

## Passaggio netto con apertura 90°

con maniglione EXUS	L - 312 mm
con maniglione FAST TOUCH*	L - 187 mm**
senza maniglione	L - 187 mm

## Tabella dati

	REI 30, EI <sub>2</sub> 30	REI 60, EI <sub>2</sub> 60
spessore del serramento	50 mm	50 mm
peso della porta	45 kg/m <sup>2</sup>	60 kg/m <sup>2</sup>
spessore del vetro ca.	15 mm	23 mm

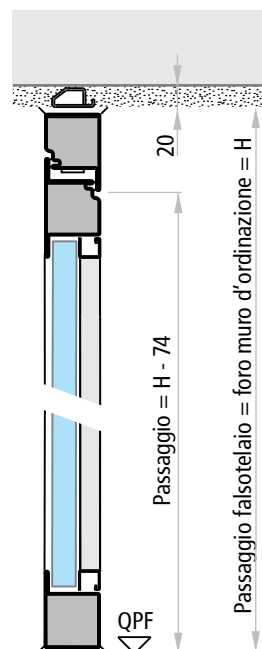
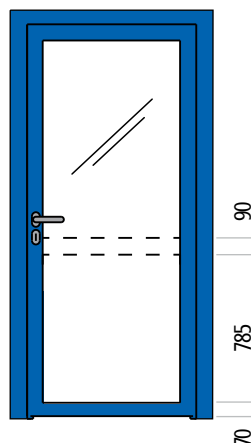

### NOTE

Con FM L inferiore a 700 mm il chiudiporta viene montato sul lato opposto cerniere e non consente l'apertura oltre i 110°.

\* maniglione Fast Touch applicabile solo su porte vetrate con traverso.

\*\* i maniglioni con sporgenza non superiore a 80 mm non vanno considerati ai fini del calcolo passaggio. Vedi capitolo "Norme e disposizioni di legge - Decreti significativi - Decreto 03 agosto 2015".

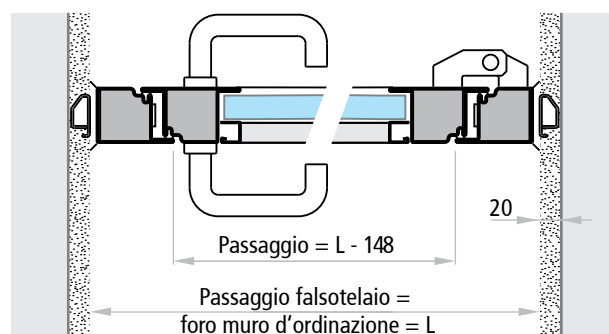

# Caratteristiche

Porte vetrate in acciaio

**NINZ**<sup>®</sup>  
FIRE DOORS

## PORTA A DUE ANTE VERSIONE REI 30 E REI 60 CON TRAVERSO VERSIONE EI<sub>2</sub>30 ED EI<sub>2</sub>60 SENZA TRAVERSO

- Serramento tagliafuoco vetrato, costruito con speciali profili d'acciaio.
- Cerniere pesanti in acciaio, a tre ali avvitate al profilo, con rotazione su cuscinetti reggispinta e perni in acciaio inox.
- Serratura autobloccante, sganciabile con semplice rotazione della maniglia.
- Cilindro tipo Yale in ottone nichelato.
- Maniglia in acciaio inox sull'anta principale montata a 1040 mm da quota pavimento finito o a 900 mm in combinazione con maniglioni Fast Touch\*.
- Dispositivo di autochiusura costituito da due chiudiporta con braccio a compasso e regolatore di chiusura a vista.
- Catenaccio autobloccante sull'anta secondaria.
- Guarnizioni di battuta e termoespandenti.
- Vetro tagliafuoco composto da lastre float extra chiare con interposto materiale apirico termoespandente.
- Finitura mediante verniciatura a polveri termoindurite.
- Falsotelaio da ordinare a parte, in tubolare d'acciaio zincato, con zanche da murare (38 x 17 x 2 mm).
- Porta vetrata tagliafuoco REI 30 e REI 60 a due ante conforme UNI 9723.
- Porta vetrata tagliafuoco EI<sub>2</sub>30 ed EI<sub>2</sub>60 a due ante conforme UNI EN 1634-1.

### Dimensioni

larghezza min.	L = 950	(L1 = 569 L2 = 381)
largh. min. con maniglione	L = 1200	(L1 ≥ 600 L2 ≥ 400)
larghezza max. con o senza maniglione	L = 2600	(L1=1300 L2=1300)
altezza min. realizzabile	H = 1812	
altezza min. per vie di esodo	H = 2074	
altezza max. realizzabile	H = 2400	

### Passaggio netto con apertura 90°

con 2 maniglioni EXUS	L - 476 mm
con 2 maniglioni FAST TOUCH*	L - 226 mm**
senza maniglioni	L - 226 mm

### Tabella dati

	REI 30, EI <sub>2</sub> 30	REI 60, EI <sub>2</sub> 60
spessore del serramento	50 mm	50 mm
peso della porta	45 kg/m <sup>2</sup>	60 kg/m <sup>2</sup>
spessore del vetro ca.	15 mm	23 mm

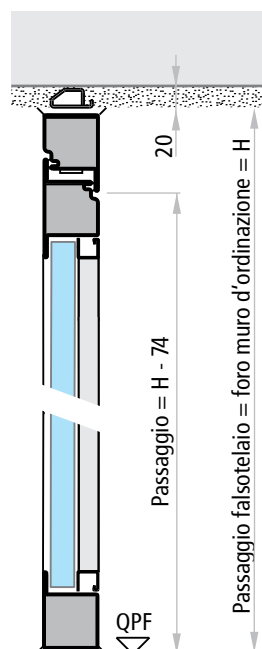
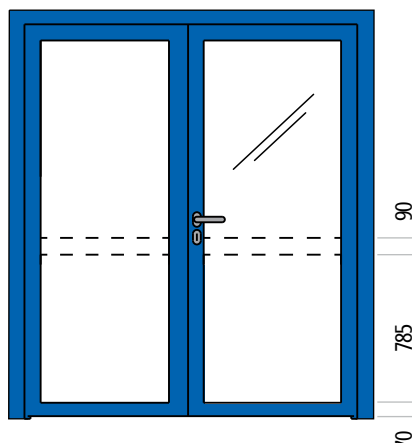

### NOTE

Con anta principale L1 inferiore a 700 mm o con anta secondaria L2 inferiore a 580 mm i chiudiporta vengono montati sul lato opposto cerniere e non consentono l'apertura oltre i 110°.

Per motivi di ingombro non è possibile utilizzare il regolatore di chiusura SR 390 (fornito di serie) in combinazione con chiudiporta CP2. Utilizzare il sistema RC2.

\* maniglione Fast Touch applicabile solo su porte vetrate con traverso.

\*\* i maniglioni con sporgenza non superiore a 80 mm non vanno considerati ai fini del calcolo passaggio. Vedi capitolo "Norme e disposizioni di legge - Decreti significativi - Decreto 03 agosto 2015".

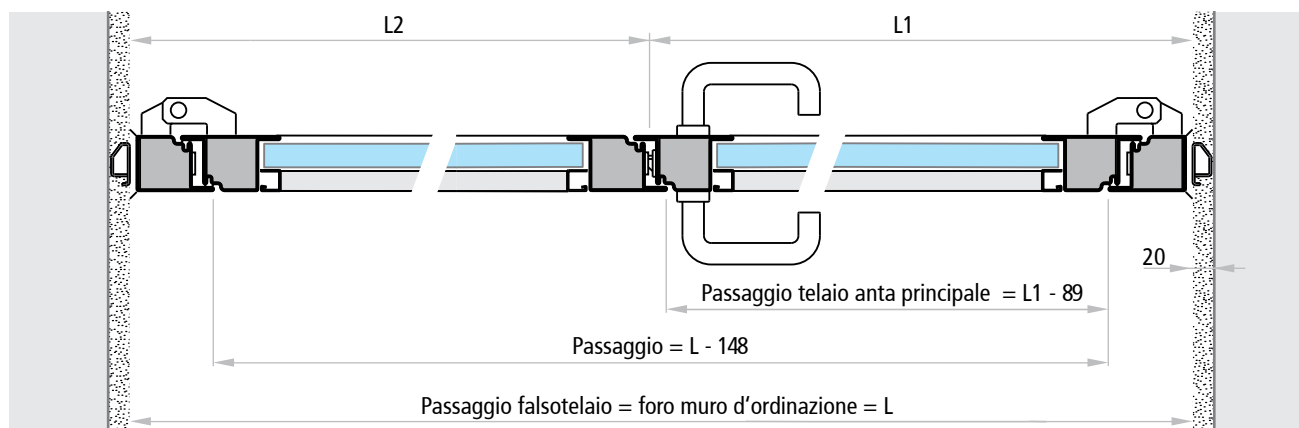

# Caratteristiche

Porte vetrate in acciaio

**NINZ**<sup>®</sup>  
FIRE DOORS

## PORTA CON ELEMENTI FISSI VERSIONE REI 30 E REI 60 CON TRAVERSO VERSIONE EI<sub>2</sub>30 ED EI<sub>2</sub>60 SENZA TRAVERSO

- Serramento tagliafuoco vetrato, costruito con speciali profili d'acciaio.
- Cerniere pesanti in acciaio, a tre ali avvitate al profilo, con rotazione su cuscinetti reggispinta e perni in acciaio inox.
- Serratura autobloccante, sganciabile con semplice rotazione della maniglia.
- Cilindro tipo Yale in ottone nichelato.
- Maniglia in acciaio inox sull'anta principale montata a 1040 mm da quota pavimento finito o a 900 mm in combinazione con maniglioni Fast Touch\*.
- Dispositivo di autochiusura costituito da due chiudiporta con braccio a compasso e regolatore di chiusura a vista.
- Catenaccio autobloccante sull'anta secondaria.
- Guarnizioni di battuta e termoespandenti.
- Vetro tagliafuoco composto da lastre float extra chiare con interposto materiale apirico termoespandente.
- Finitura mediante verniciatura a polveri termoindurite.
- Falsotelaio da ordinare a parte, in tubolare d'acciaio zincato, con zanche da murare (38 x 17 x 2 mm).
- Vetrata complessa tagliafuoco REI 30 e REI 60 conforme UNI 9723.
- Vetrata complessa tagliafuoco EI<sub>2</sub>30 ed EI<sub>2</sub>60 conforme UNI EN 1634-1.

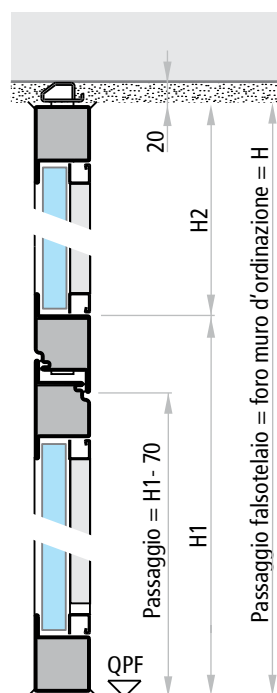
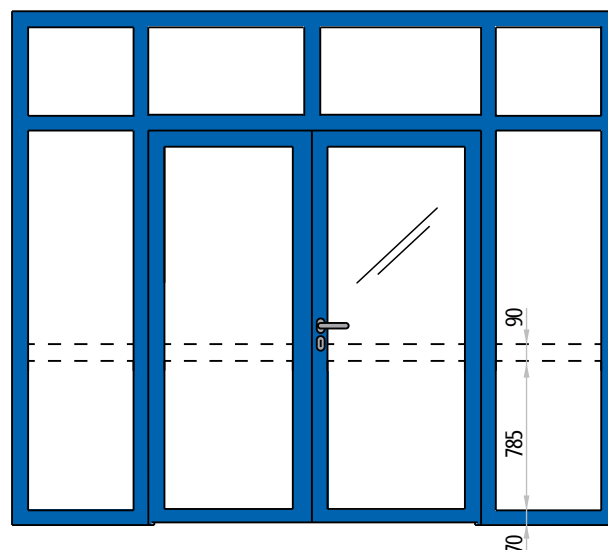

### NOTE

Con anta principale L1 inferiore a 700 mm o con anta secondaria L2 inferiore a 580 mm i chiudiporta vengono montati sul lato opposto cerniere e non consentono l'apertura oltre i 110°.

Per motivi di ingombro non è possibile utilizzare il regolatore di chiusura SR 390 (fornito di serie) in combinazione con chiudiporta CP2. Utilizzare il sistema RC2.

\* maniglione Fast Touch applicabile solo su porte vetrate con traverso.

\*\* i maniglioni con sporgenza non superiore a 80 mm non vanno considerati ai fini del calcolo passaggio. Vedi capitolo "Norme e disposizioni di legge - Decreti significativi - Decreto 03 agosto 2015".

### Dimensioni

larghezza min.	L1 = 950 (a = 569 p = 381)
largh. min. con maniglione	L1 = 1200 (a ≥ 600 p ≥ 400)
larghezza max. con o senza maniglione	L1 = 2600 (a = 1300 p = 1300)
altezza anta min. realizzabile	H1 = 1812
altezza anta min. per vie di esodo	H1 = 2070
altezza anta max. realizzabile	H1 = 2400
misura L2, L3, H2	min. 300
massimo consigliato (altre su richiesta)	L = 6000 H = 4000 area = 18 m <sup>2</sup>

### Passaggio netto con apertura 90°

con 2 maniglioni EXUS	L1 - 468 mm
con 2 maniglioni FAST TOUCH*	L1 - 218 mm**
senza maniglioni	L1 - 218 mm

### Tabella dati

	REI 30, EI <sub>2</sub> 30	REI 60, EI <sub>2</sub> 60
spessore del serramento	50 mm	50 mm
peso della porta	45 kg/m <sup>2</sup>	60 kg/m <sup>2</sup>
spessore del vetro ca.	15 mm	23 mm

Eventuali giunzioni necessarie per ridurre gli ingombri per il trasporto e le manovre in cantiere vengono contabilizzate separatamente (misura massima realizzabile senza giunzioni 2500 x 3000 mm).

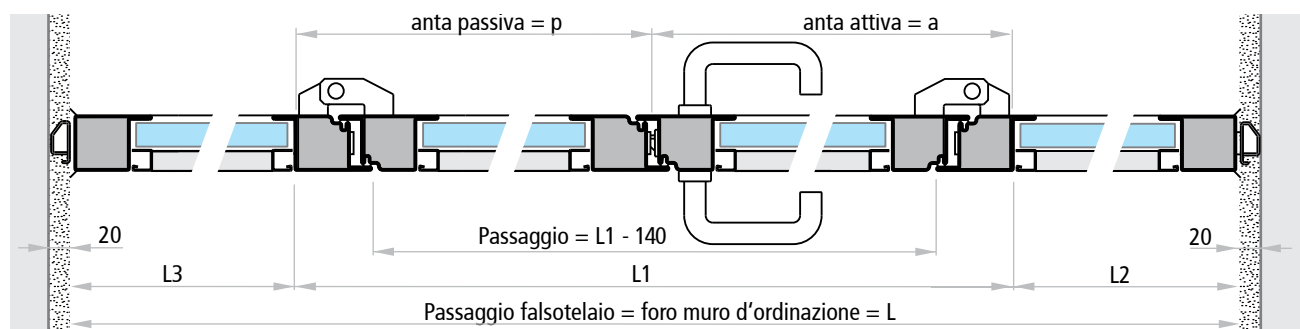

## APPLICAZIONI REI 30, REI 60, EI<sub>2</sub>30 ED EI<sub>2</sub>60

I serramenti tagliafuoco vetrati in acciaio vengono costruiti su misura, pertanto in fase di ordine si devono indicare tut-

te le dimensioni necessarie ed inoltre è importante scegliere le sezioni di applicazione contro la parete di sostegno.

### Applicazione (1): montaggio in battuta esterna

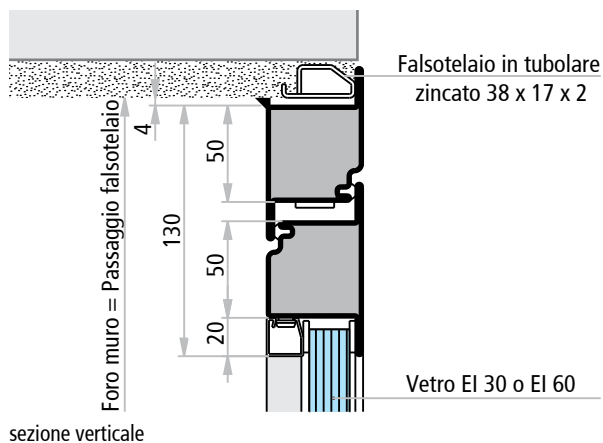
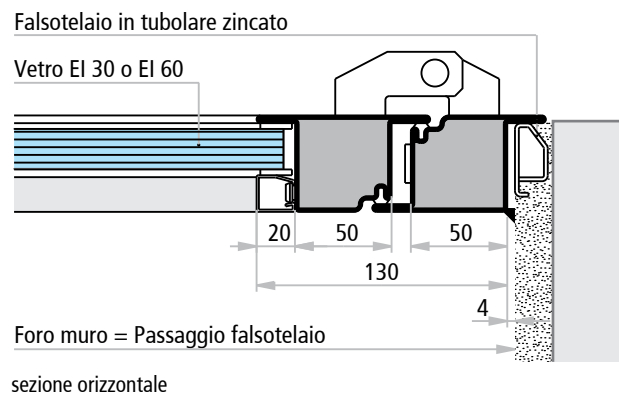

### Applicazione (2): montaggio in luce

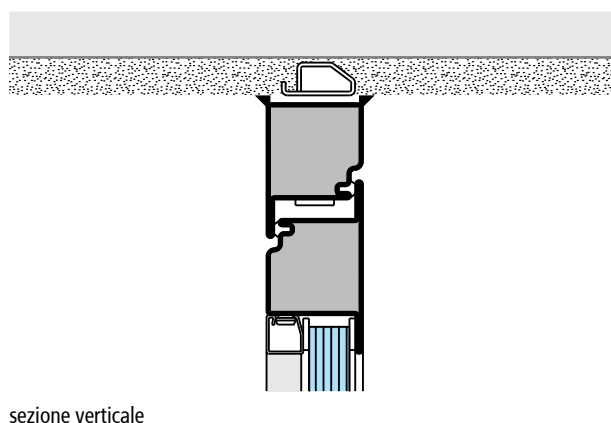
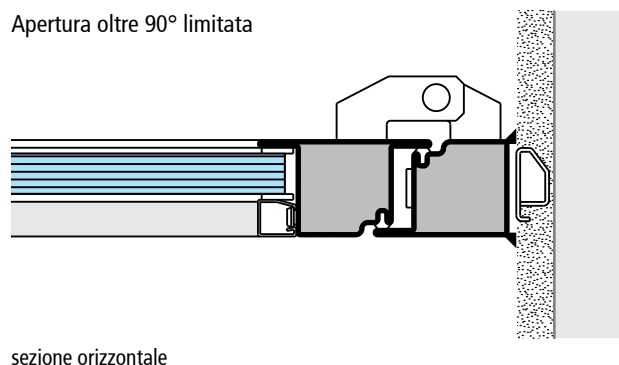

### Applicazione (3): montaggio in battuta interna

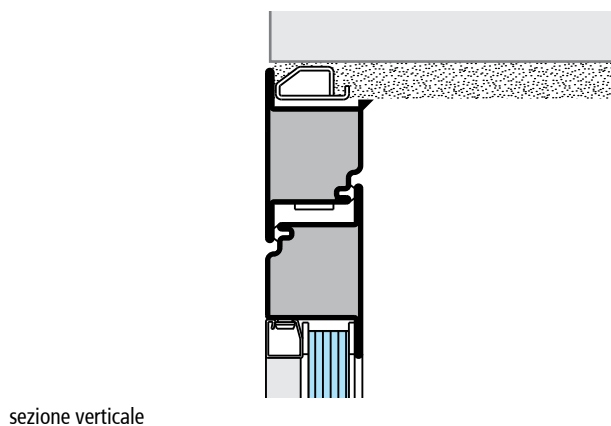
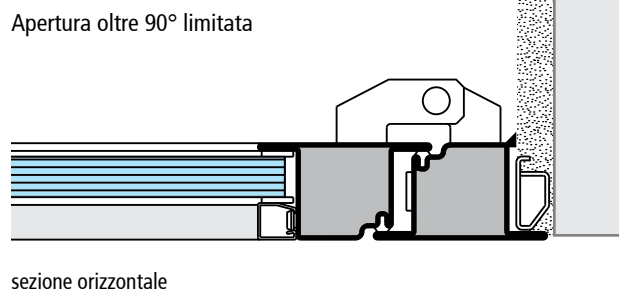

**“il top gamma in  
sicurezza trasparente”**



## **Porte vetrate in alluminio NINZ**

*TAGLIAFUOCO*

REI 60 AD UNA E DUE ANTE	230 - 231
REI 60 CON ELEMENTI FISSI	232
APPLICAZIONI REI 60	233
REI 90, REI 120 ED EI <sub>2</sub> 120 AD UNA E DUE ANTE	234 - 235
REI 90, REI 120 ED EI <sub>2</sub> 120 CON ELEMENTI FISSI	236
APPLICAZIONI REI 90, REI 120 ED EI <sub>2</sub> 120	237

# Caratteristiche

Porte vetrate in alluminio

**NINZ**<sup>®</sup>  
FIREDOORS

## PORTA AD UN'ANTA VERSIONE REI 60 CON TRAVERSO

- Serramento tagliafuoco vetrato REI 60, costruito con speciali profili di acciaio/alluminio.
- Cerniere pesanti in acciaio, a due ali saldate al profilo, con rotazione su cuscinetti reggispinta e perni in acciaio inox.
- Serratura autobloccante, sganciabile con semplice rotazione della maniglia.
- Cilindro tipo Yale in ottone nichelato.
- Maniglia in acciaio inox montata a 1040 mm da quota pavimento finito o a 965 mm in combinazione con maniglioni Fast Touch.
- Dispositivo di autochiusura costituito da chiudiporta con braccio a slitta.
- Guarnizioni di battuta e termoespandenti.
- Vetro tagliafuoco composto da lastre float extra chiare con interposto materiale apirico termoespandente.
- Finitura speciale mediante verniciatura a polveri termoindurite.
- Falsotelaio da ordinare a parte, in tubolare d'acciaio zincato, con zanche da murare (60 x 20 x 2 mm).
- Porta vetrata tagliafuoco REI 60 ad un'anta conforme UNI 9723.

### Dimensioni

larghezza minima	L = 700
larghezza minima con maniglione antipanico	L = 700
larghezza massima con o senza maniglione	L = 1400
altezza minima realizzabile	H = 1810
altezza minima per vie di esodo	H = 2065
altezza massima realizzabile	H = 2400

### Passaggio netto con apertura 90°

con maniglione EXUS	L - 321 mm
con maniglione FAST TOUCH	L - 196 mm*
senza maniglione	L - 196 mm

### Tabella dati

	REI 60
spessore del serramento	70 mm
peso della porta	80 kg/m <sup>2</sup>
spessore del vetro ca.	23 mm

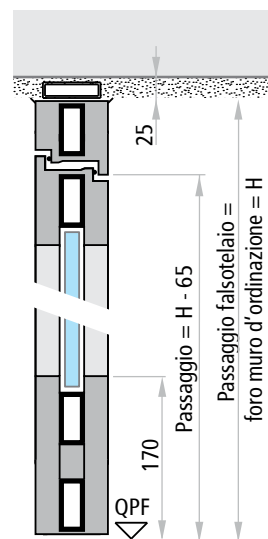
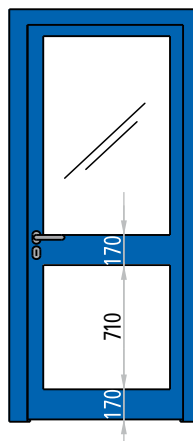

### NOTE

Per ulteriori dimensioni consultare l'ufficio tecnico NINZ.

\* i maniglioni con sporgenza non superiore a 80 mm non vanno considerati ai fini del calcolo passaggio. Vedi capitolo "Norme e disposizioni di legge - Decreti significativi - Decreto 03 agosto 2015".

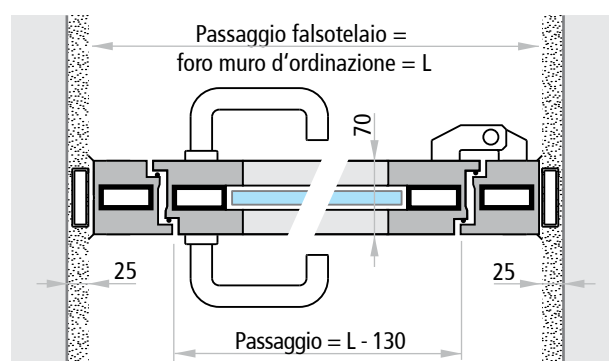



## PORTA A DUE ANTE VERSIONE REI 60 CON TRAVERSO

- Serramento tagliafuoco vetrato REI 60, costruito con speciali profili di acciaio/alluminio.
- Cerniere pesanti in acciaio, a due ali saldate al profilo, con rotazione su cuscinetti reggispinta e perni in acciaio inox.
- Serratura autobloccante, sganciabile con semplice rotazione della maniglia.
- Cilindro tipo Yale in ottone nichelato.
- Maniglia in acciaio inox sull'anta principale montata a 1040 mm da quota pavimento finito o a 965 mm in combinazione con maniglioni Fast Touch.
- Dispositivo di autochiusura costituito da doppio chiudiporta con braccio a slitta e da regolatore di chiusura integrato.
- Catenaccio autobloccante sull'anta secondaria.
- Guarnizioni di battuta e termoespandenti.
- Vetro tagliafuoco composto da lastre float extra chiare con interposto materiale apirico termoespandente.
- Finitura speciale mediante verniciatura a polveri termoidurite.
- Falsotelaio da ordinare a parte, in tubolare d'acciaio zincato, con zanche da murare (60 x 20 x 2 mm).
- Porta vetrata tagliafuoco REI 60 a due ante conforme UNI 9723.

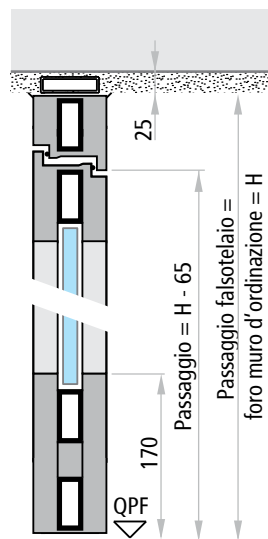
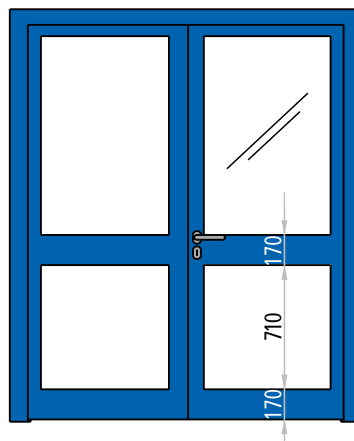

### NOTE

Per ulteriori dimensioni consultare l'ufficio tecnico NINZ.

\* i maniglioni con sporgenza non superiore a 80 mm non vanno considerati ai fini del calcolo passaggio. Vedi capitolo "Norme e disposizioni di legge - Decreti significativi - Decreto 03 agosto 2015".

### Dimensioni

larghezza min.	L = 1320 (L1 ≥ 567 L2 ≥ 420)
largh. min. con maniglione	L = 1500 (L1 ≥ 750 L2 ≥ 600)
larghezza max. con o senza maniglione	L = 2580 (L1=1290 L2=1290)
altezza min. realizzabile	H = 1810
altezza min. per vie di esodo	H = 2065
altezza max. realizzabile	H = 2400

### Passaggio netto con apertura 90°

con 2 maniglioni EXUS	L - 512 mm
con 2 maniglioni FAST TOUCH	L - 262 mm*
senza maniglioni	L - 262 mm

### Tabella dati

	REI 60
spessore del serramento	70 mm
peso della porta	80 kg/m <sup>2</sup>
spessore del vetro ca.	23 mm

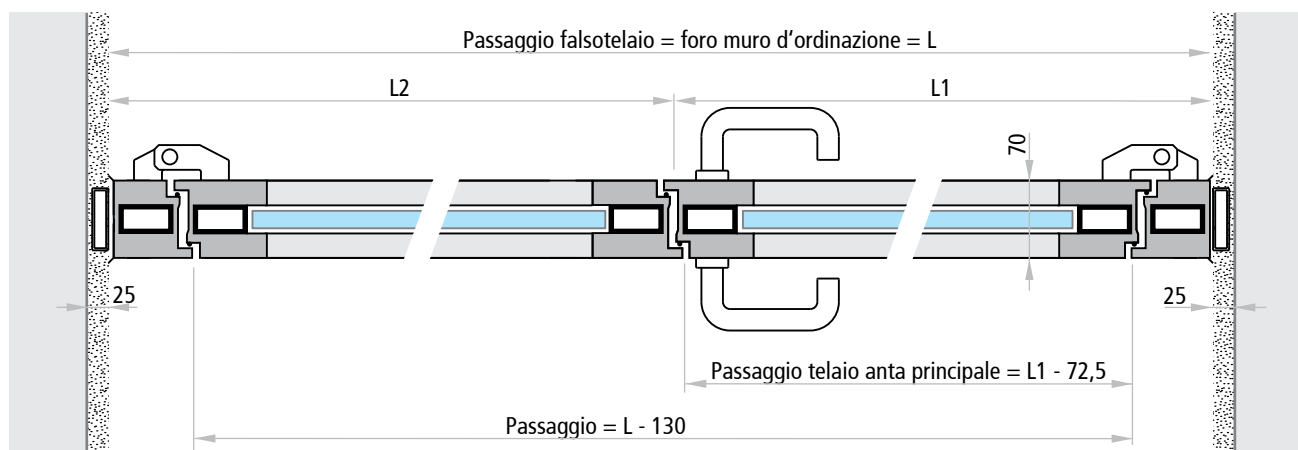

# Caratteristiche

Porte vetrate in alluminio

**NINZ**<sup>®</sup>  
FIRE DOORS

## PORTA CON ELEMENTI FISSI VERSIONE REI 60 CON TRAVERSO

- Serramento tagliafuoco vetrato REI 60, costruito con speciali profili di acciaio/alluminio.
- Cerniere pesanti in acciaio, a due ali saldate al profilo, con rotazione su cuscinetti reggispinta e perni in acciaio inox.
- Serratura autobloccante, sganciabile con semplice rotazione della maniglia.
- Cilindro tipo Yale in ottone nichelato.
- Maniglia in acciaio inox sull'anta principale montata a 1040 mm da quota pavimento finito o a 965 mm in combinazione con maniglioni Fast Touch.
- Dispositivo di autochiusura costituito da doppio chiudiporta con braccio a slitta e da regolatore di chiusura integrato.
- Catenaccio autobloccante sull'anta secondaria.
- Guarnizioni di battuta e termoespandenti.
- Vetro tagliafuoco composto da lastre float extra chiare con interposto materiale apirico termoespandente.
- Finitura speciale mediante verniciatura a polveri termoindurite.
- Falsotelaio da ordinare a parte, in tubolare d'acciaio zincato, con zanche da murare (60 x 20 x 2 mm).
- Vetrata complessa tagliafuoco REI 60 conforme UNI 9723.

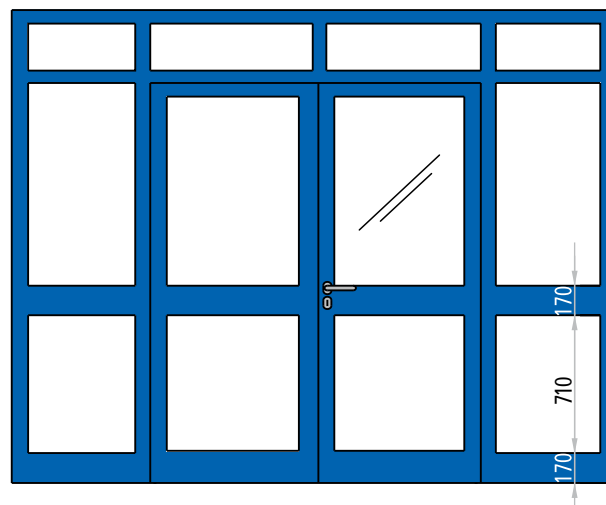

### Dimensioni

larghezza min.	L1 = 1320 (a ≥ 567 p ≥ 420)
largh. min. con maniglione	L1 = 1500 (a ≥ 750 p ≥ 600)
larghezza max. con o senza maniglione	L1 = 2580 (a = 1290 p = 1290)
altezza anta min. realizzabile	H1 = 1810
altezza anta min. per vie di esodo	H1 = 2085
altezza anta max. realizzabile	H1 = 2400
misura L2, L3, H2	min. 300
massimo consigliato (altre su richiesta)	L = 6000 H = 4000 area = 18m <sup>2</sup>

### Passaggio netto con apertura 90°

con 2 maniglioni EXUS	L1 - 552 mm
con 2 maniglioni FAST TOUCH	L1 - 302 mm*
senza maniglioni	L1 - 302 mm

### Tabella dati

	REI 60
spessore del serramento	70 mm
peso della porta	80 kg/m <sup>2</sup>
spessore del vetro ca.	23 mm

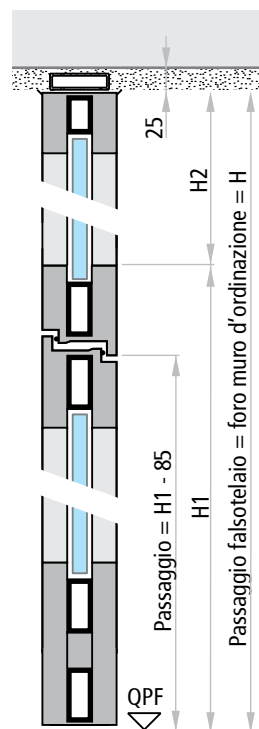

### NOTE

Per ulteriori dimensioni consultare l'ufficio tecnico NINZ.

Eventuali giunzioni necessarie per ridurre gli ingombri per il trasporto e le manovre in cantiere vengono contabilizzate separatamente (misura massima realizzabile senza giunzioni 2500 x 3000 mm).

\* i maniglioni con sporgenza non superiore a 80 mm non vanno considerati ai fini del calcolo passaggio. Vedi capitolo "Norme e disposizioni di legge - Decreti significativi - Decreto 03 agosto 2015".

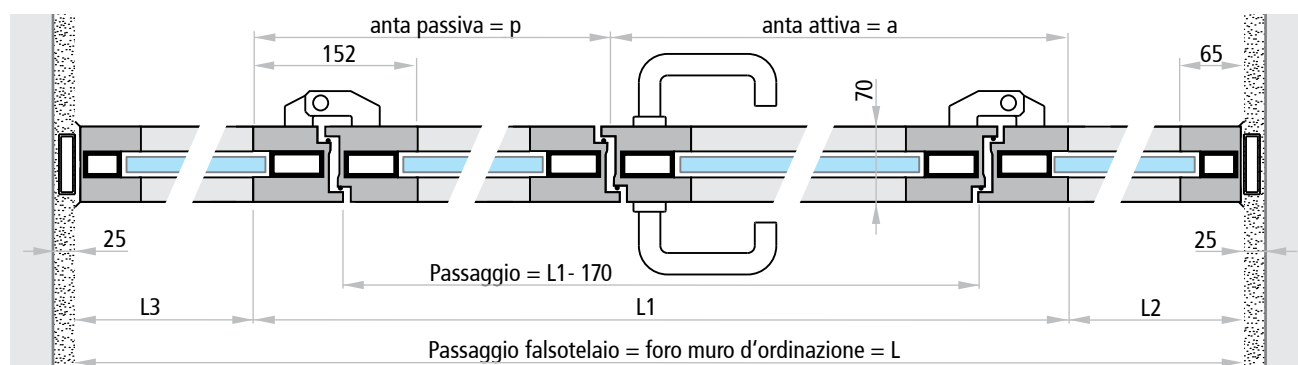

## APPLICAZIONI REI 60

I serramenti tagliafuoco vetrati in acciaio/alluminio vengono costruiti su misura, pertanto in fase di ordine si devono indicare tutte le dimensioni ed inoltre è importante

scegliere le sezioni di applicazione contro la parete di sostegno perché la fornitura possa essere completata con i coprifili necessari.

### Applicazione (1): montaggio in battuta esterna

Falsotelaio in tubolare zincato (60 x 20 x 2)

Vetro EI 60

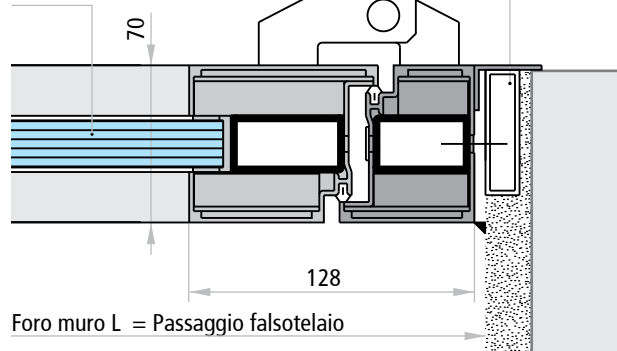

sezione orizzontale

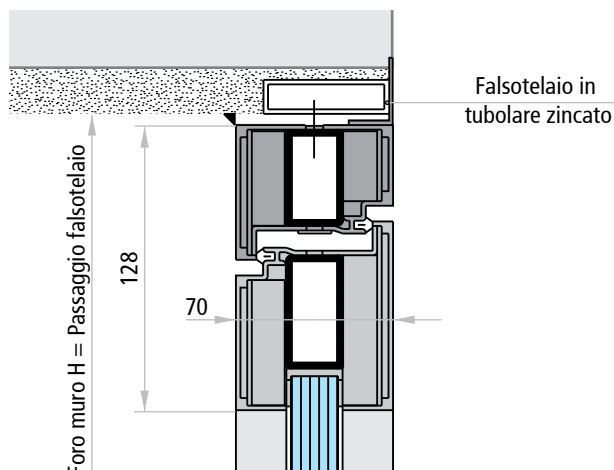

sezione verticale

### Applicazione (2): montaggio in luce

apertura oltre 90° limitata

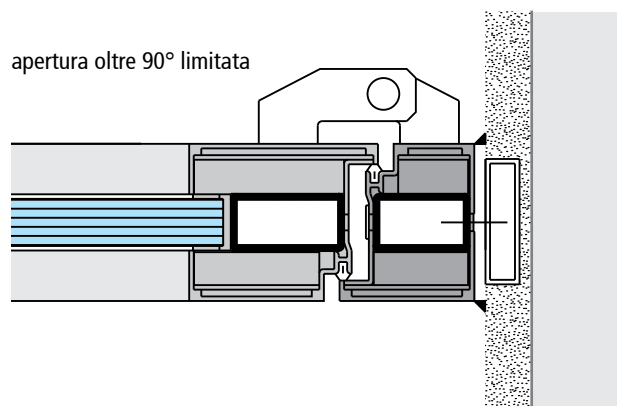

sezione orizzontale

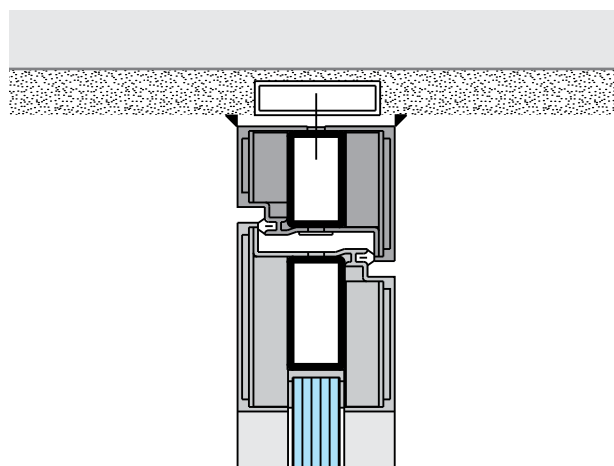

sezione verticale

### Applicazione (3): montaggio in battuta interna

apertura oltre 90° limitata

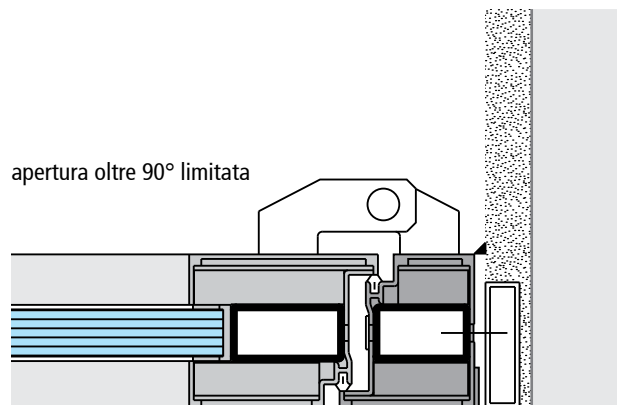

sezione orizzontale

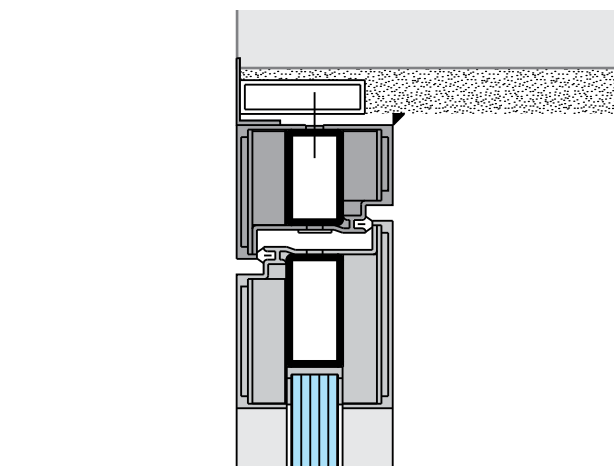

sezione verticale

# Caratteristiche

Porte vetrate in alluminio

**NINZ**  
FIREDOORS

## PORTA AD UN'ANTA

### VERSIONE REI 90 E REI 120 CON TRAVERSO

### VERSIONE EI<sub>2</sub>120 SENZA TRAVERSO

- Serramento tagliafuoco vetrato, costruito con speciali profili di acciaio/alluminio.
- Cerniere pesanti in acciaio, a tre ali saldate al profilo, con rotazione su cuscinetti reggispinta e perni in acciaio inox.
- Serratura autobloccante, sganciabile con semplice rotazione della maniglia.
- Cilindro tipo Yale in ottone nichelato.
- Maniglia in acciaio inox montata a 1040 mm da quota pavimento finito o a 965 mm in combinazione con maniglioni Fast Touch\*.
- Dispositivo di autochiusura costituito da chiudiporta con braccio a slitta.
- Guarnizioni di battuta e termoespandenti.
- Vetro tagliafuoco composto da lastre float extra chiare con interposto materiale apirico termoespandente.
- Finitura mediante verniciatura a polveri termoindurite.
- Falsotelaio da ordinare a parte, in tubolare d'acciaio zincato, con zanche da murare (80 x 20 x 2 mm).
- Porta vetrata tagliafuoco REI 90 e REI 120 ad un'anta conforme UNI 9723.
- Porta vetrata tagliafuoco EI<sub>2</sub>120 ad un'anta conforme UNI EN 1634-1.

## Dimensioni

larghezza minima	L = 700
larghezza minima con maniglione antipanico	L = 700
larghezza massima con o senza maniglione	L = 1320
altezza minima realizzabile	H = 1810
altezza minima per vie di esodo	H = 2065
altezza massima realizzabile	H = 2200

## Passaggio netto con apertura 90°

con maniglione EXUS	L - 346 mm
con maniglione FAST TOUCH*	L - 221 mm**
senza maniglione	L - 221 mm

## Tabella dati

	REI 90	REI 120, EI <sub>2</sub> 120
spessore del serramento	95 mm	95 mm
peso della porta	130 kg/m <sup>2</sup>	140 kg/m <sup>2</sup>
spessore del vetro ca.	48 mm	52 mm

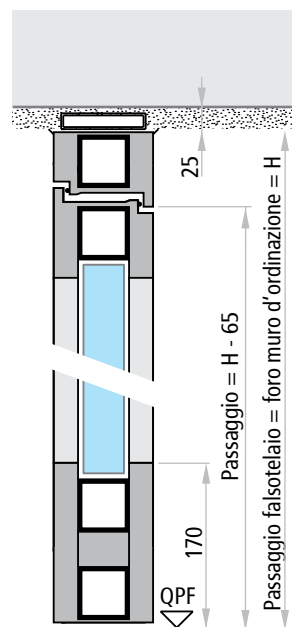
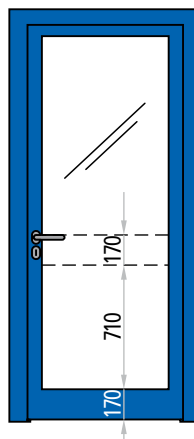

### NOTE

Per ulteriori dimensioni consultare l'ufficio tecnico NINZ.

\* maniglione Fast Touch applicabile solo su porte vetrate con traverso.

\*\* i maniglioni con sporgenza non superiore a 80 mm non vanno considerati ai fini del calcolo passaggio. Vedi capitolo "Norme e disposizioni di legge - Decreti significativi - Decreto 03 agosto 2015".

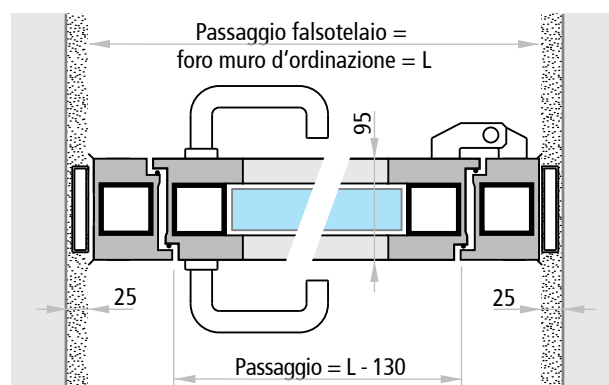

## PORTA A DUE ANTE VERSIONE REI 90 E REI 120 CON TRAVERSO VERSIONE EI<sub>2</sub>120 SENZA TRAVERSO

- Serramento tagliafuoco vetrato, costruito con speciali profili di acciaio/alluminio.
- Cerniere pesanti in acciaio, a tre ali saldate al profilo, con rotazione su cuscinetti reggispinta e perni in acciaio inox.
- Serratura autobloccante, sganciabile con semplice rotazione della maniglia.
- Cilindro tipo Yale in ottone nichelato.
- Maniglia in acciaio inox sull'anta principale montata a 1040 mm da quota pavimento finito o a 965 mm in combinazione con maniglioni Fast Touch\*.
- Dispositivo di autochiusura costituito da due chiudiporta con braccio a slitta e da regolatore di chiusura integrato.
- Catenaccio autobloccante sull'anta secondaria.
- Guarnizioni di battuta e termoespandenti.
- Vetro tagliafuoco composto da lastre float extra chiare con interposto materiale apirico termoespandente.
- Finitura mediante verniciatura a polveri termoindurite.
- Falsotelaio da ordinare a parte, in tubolare d'acciaio zincato, con zanche da murare (80 x 20 x 2 mm).
- Porta vetrata tagliafuoco REI 90 e REI 120 a due ante conforme UNI 9723.
- Porta vetrata tagliafuoco EI<sub>2</sub>120 a due ante conforme UNI EN 1634-1.

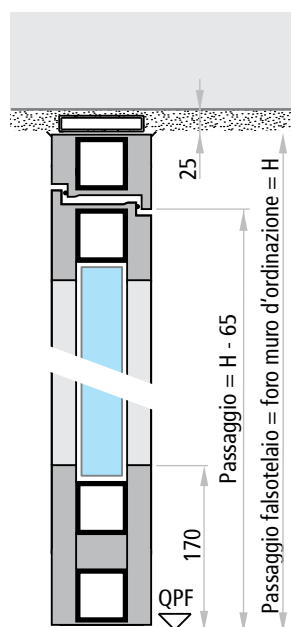
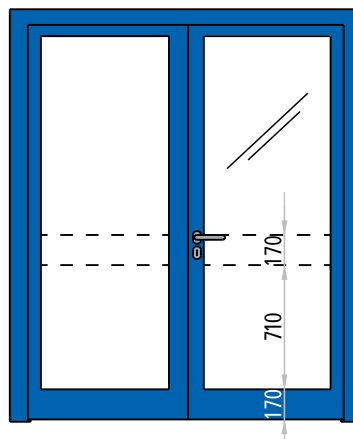

### NOTE

Per ulteriori dimensioni consultare l'ufficio tecnico NINZ.

\* maniglione Fast Touch applicabile solo su porte vetrate con traverso.

\*\* i maniglioni con sporgenza non superiore a 80 mm non vanno considerati ai fini del calcolo passaggio. Vedi capitolo "Norme e disposizioni di legge - Decreti significativi - Decreto 03 agosto 2015".

### Dimensioni

larghezza min.	L = 1320 (L1 ≥ 567 L2 ≥ 420)
largh. min. con maniglione	L = 1600 (L1 ≥ 800 L2 ≥ 700)
larghezza max. con o senza maniglione	L = 2400 (L1=1200 L2=1200)
altezza min. realizzabile	H = 1810
altezza min. per vie di esodo	H = 2065
altezza max. realizzabile	H = 2200

### Passaggio netto con apertura 90°

con 2 maniglioni EXUS	L - 562 mm
con 2 maniglioni FAST TOUCH*	L - 312 mm**
senza maniglioni	L - 312 mm

### Tabella dati

	REI 90	REI 120, EI <sub>2</sub> 120
spessore del serramento	95 mm	95 mm
peso della porta	130 kg/m <sup>2</sup>	140 kg/m <sup>2</sup>
spessore del vetro ca.	48 mm	52 mm

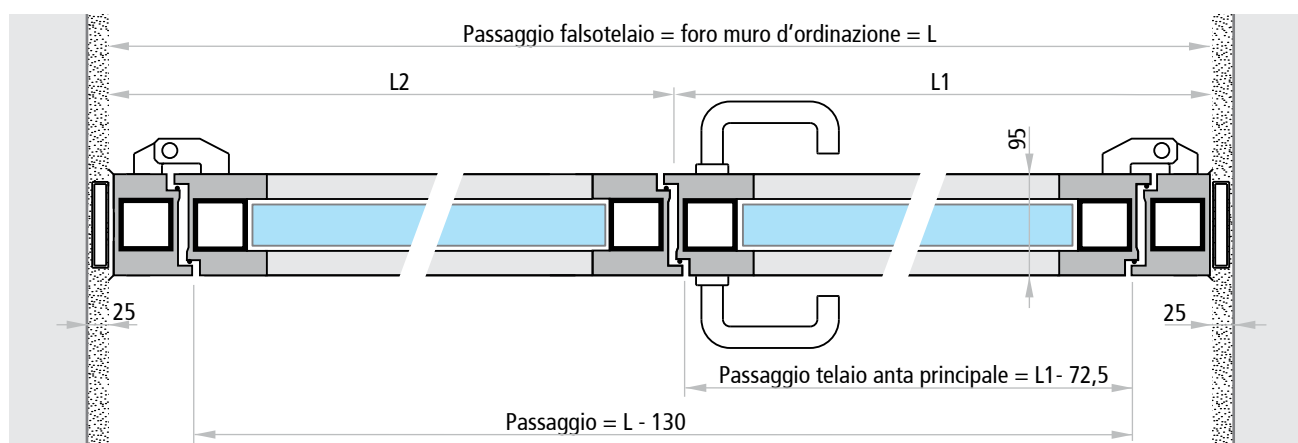

# Caratteristiche

Porte vetrate in alluminio

**NINZ**<sup>®</sup>  
FIRE DOORS

## PORTA CON ELEMENTI FISSI VERSIONE REI 90 E REI 120 CON TRAVERSO VERSIONE EI<sub>2</sub>120 SENZA TRAVERSO

- Serramento tagliafuoco vetrato, costruito con speciali profili di acciaio/alluminio.
- Cerniere pesanti in acciaio, a tre ali saldate al profilo, con rotazione su cuscinetti reggispinta e perni in acciaio inox.
- Serratura autobloccante, sganciabile con semplice rotazione della maniglia.
- Cilindro tipo Yale in ottone nichelato.
- Maniglia in acciaio inox sull'anta principale montata a 1040 mm da quota pavimento finito o a 965 mm in combinazione con maniglioni Fast Touch\*.
- Dispositivo di autochiusura costituito da due chiudiporta con braccio a slitta e da regolatore di chiusura integrato.
- Catenaccio autobloccante sull'anta secondaria.
- Guarnizioni di battuta e termoespandenti.
- Vetro tagliafuoco composto da lastre float extra chiare con interposto materiale apirico termoespandente.
- Finitura mediante verniciatura a polveri termoindurite.
- Falsotelaio da ordinare a parte, in tubolare d'acciaio zincato, con zanche da murare (80 x 20 x 2 mm).
- Vetrata complessa tagliafuoco REI 90 e REI 120 conforme UNI 9723.
- Vetrata complessa tagliafuoco EI<sub>2</sub>120 conforme UNI EN 1634-1.

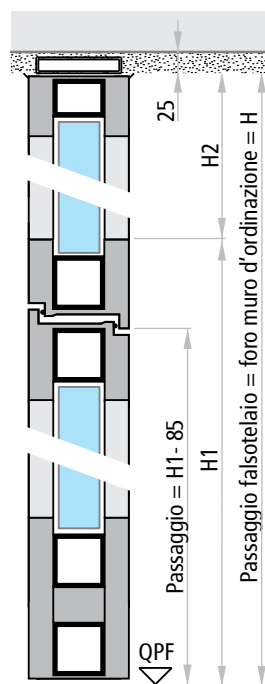
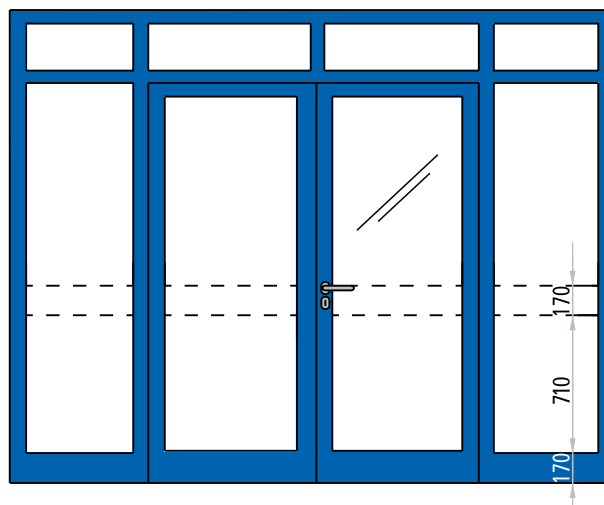

### NOTE

Per ulteriori dimensioni consultare l'ufficio tecnico NINZ.

Eventuali giunzioni necessarie per ridurre gli ingombri per il trasporto e le manovre in cantiere vengono contabilizzate separatamente (misura massima realizzabile senza giunzioni 2500 x 3000 mm).

\* maniglione Fast Touch applicabile solo su porte vetrate con traverso.

\*\* i maniglioni con sporgenza non superiore a 80 mm non vanno considerati ai fini del calcolo passaggio. Vedi capitolo "Norme e disposizioni di legge - Decreti significativi - Decreto 03 agosto 2015".

### Dimensioni

larghezza min.	L1 = 1320 (a ≥ 567 p ≥ 420)
largh. min. con maniglione	L1 = 1600 (a ≥ 800 p ≥ 700)
larghezza max. con o senza maniglione	L1 = 2400 (a = 1200 p = 1200)
altezza anta min. realizzabile	H1 = 1810
altezza anta min. per vie di esodo	H1 = 2085
altezza anta max. realizzabile	H1 = 2200
misura L2, L3, H2	min. 300
massimo consigliato (altre su richiesta)	L = 6000 H = 4000 area = 18m <sup>2</sup>

### Passaggio netto con apertura 90°

con 2 maniglioni EXUS	L1 - 602 mm
con 2 maniglioni FAST TOUCH*	L1 - 352 mm**
senza maniglioni	L1 - 352 mm

### Tabella dati

	REI 90	REI 120, EI <sub>2</sub> 120
spessore del serramento	95 mm	95 mm
peso della porta	130 kg/m <sup>2</sup>	140 kg/m <sup>2</sup>
spessore del vetro ca.	48 mm	52 mm

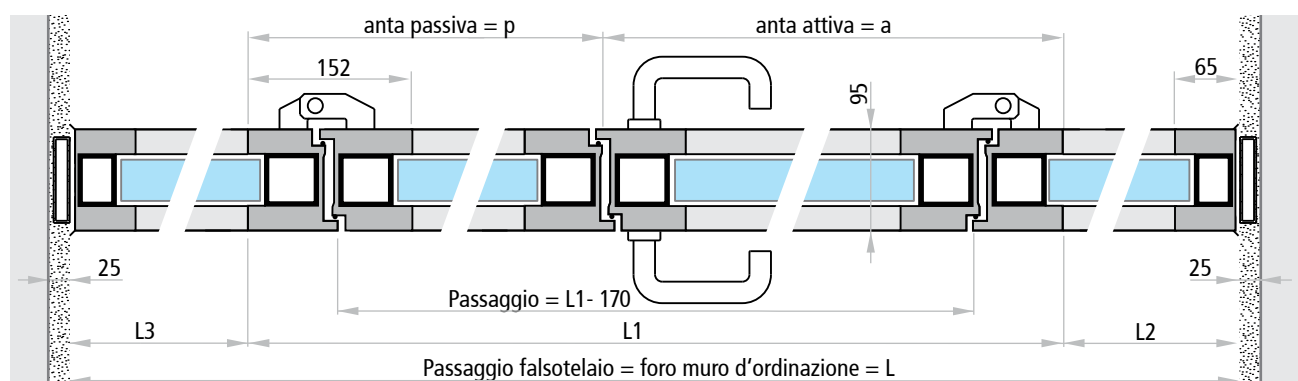

## APPLICAZIONI REI 90, REI 120 ED EI<sub>2</sub>120

I serramenti tagliafuoco vetrati in acciaio/alluminio vengono costruiti su misura, pertanto in fase di ordine si devono indicare tutte le dimensioni ed inoltre è importante

scegliere le sezioni di applicazione contro la parete di sostegno perché la fornitura possa essere completata con i coprifili necessari.

### Applicazione (1): montaggio in battuta esterna

Falsotelaio in tubolare zincato (80 x 20 x 2)

Vetro EI 90  
o EI 120

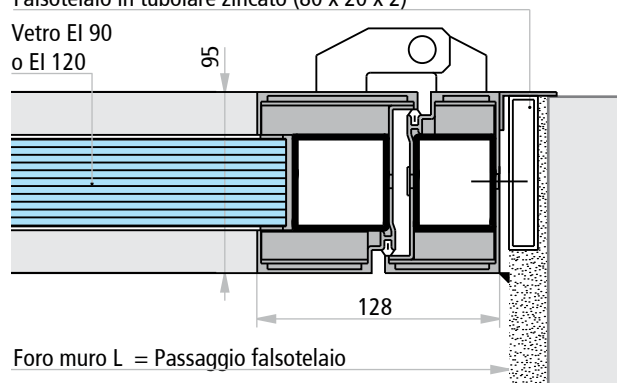

sezione orizzontale

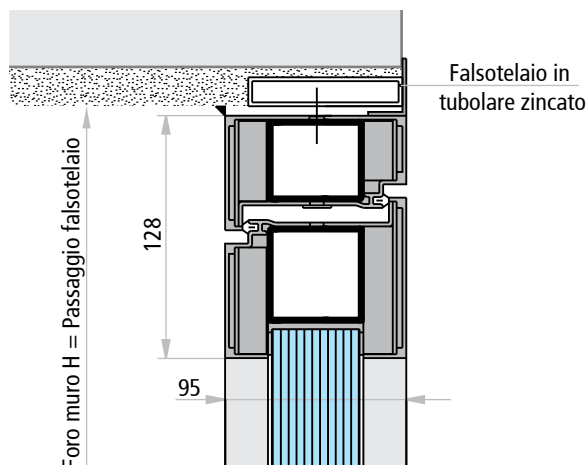

sezione verticale

### Applicazione (2): montaggio in luce

apertura oltre 90° limitata

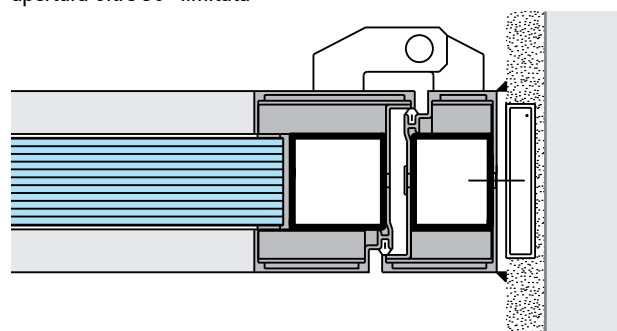

sezione orizzontale

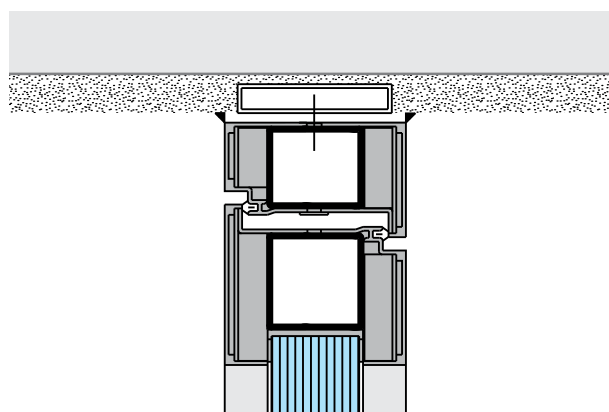

sezione verticale

### Applicazione (3): montaggio in battuta interna

apertura oltre 90° limitata

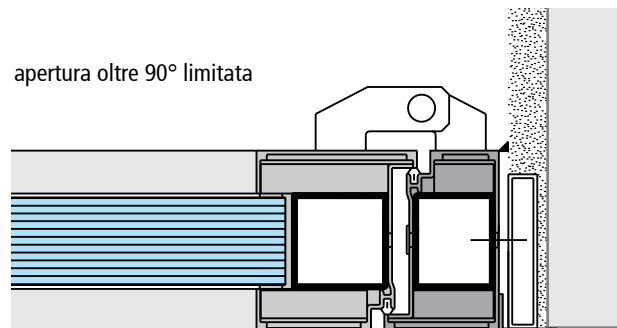

sezione orizzontale

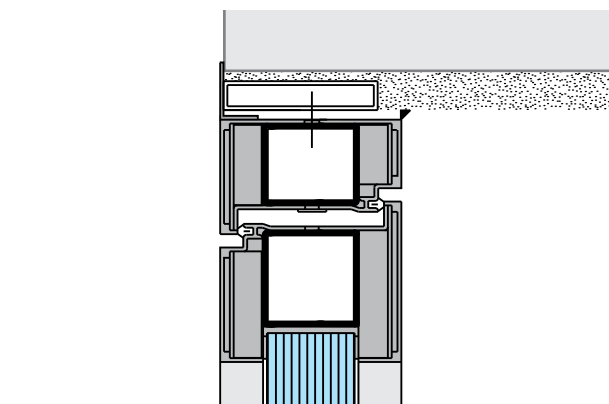

sezione verticale

**"gli accessori di qualità  
fanno la porta"**

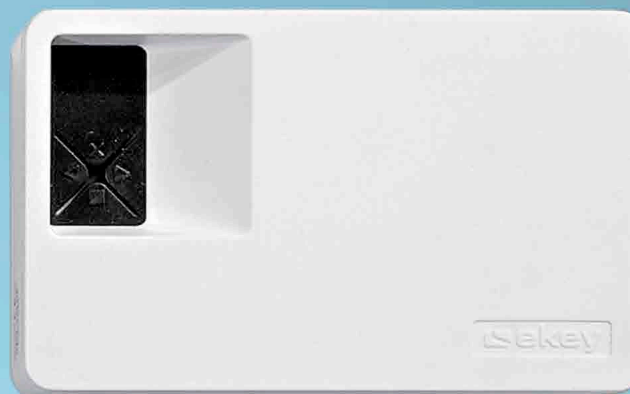



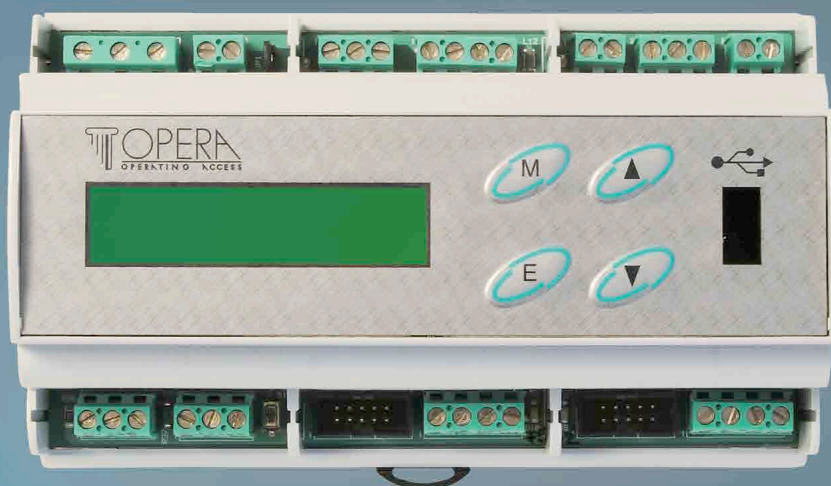

## Accessori per vetrate NINZ

TAGLIAFUOCO

VERNICIATURA	240
TRATTAMENTI SPECIALI	241
FALSITELAI	242 - 243
CHIUDIORTA, REGOLATORI DI CHIUSURA	244 - 245
SISTEMI DI APERTURA CONTROLLATA	246 - 247
SISTEMI DI TRATTENUTA ANTE	248 - 249
MANIGLIONI ANTIPANICO	250 - 256
INFORMAZIONI PER VETRATE TAGLIAFUOCO	257



## VERNICIATURA PER VETRATE IN ACCIAIO

Di serie le vetrate in acciaio vengono fornite con finitura speciale mediante verniciatura a polveri termoindurite. I colori sempre disponibili sono quelli riportati nella tabella a fianco. Altre tinte vengono fornite solo su richiesta.

### ATTENZIONE

La vernice si deteriora se viene esposta ai raggi solari o agli agenti atmosferici.

#### Colori sempre disponibili:

RAL 1013	RAL 3000	RAL 5010	RAL 6005	RAL 7016	RAL 7035	RAL 8017	RAL 9005
RAL 9006	RAL 9010	NCS 4020- B50G	NCS 5020- B50G				

## VERNICIATURA PER VETRATE IN ACCIAIO/ ALLUMINIO

Di serie le vetrate in alluminio vengono fornite con finitura speciale mediante verniciatura a polveri termoindurite. I colori sempre disponibili sono quelli riportati nella tabella a fianco. Altre tinte vengono fornite solo su richiesta.

### ATTENZIONE

La vernice si deteriora se viene esposta ai raggi solari o agli agenti atmosferici.

#### Colori sempre disponibili:

RAL 1013	RAL 3000	RAL 5010	RAL 6005	RAL 7016	RAL 7035	RAL 8017	RAL 9005
RAL 9006	RAL 9010	NCS 4020- B50G	NCS 5020- B50G				

#### Colori anodizzati:

	bronzo	testa di	
argento	chiaro	moro	nero

#### Effetto legno:

a scelta dalla gamma Decoral

## TRATTAMENTO PER ESTERNI

In caso di eventuale impiego delle vetrate in luoghi con esposizione diretta ai raggi UV derivanti dalle radiazioni solari o da illuminazione interna, è possibile prevedere la protezione del vetro e le colorazioni/vernici per rendere l'applicazione adatta a questo impiego. È necessario indicare il lato del vetro che si desidera ricevere trattato (lato fermavetri o lato opposto fermavetri). In mancanza di questa specificazione, il trattamento speciale verrà eseguito dal lato opposto fermavetri (lato cerniere). Per la posa ed il montaggio dei vetri, un'etichetta applicata indica il lato protetto.

**Le vetrate per esterni devono essere sempre protette dall'acqua.**

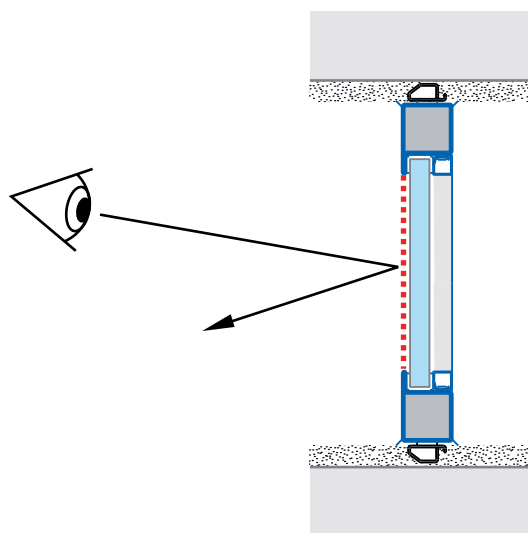
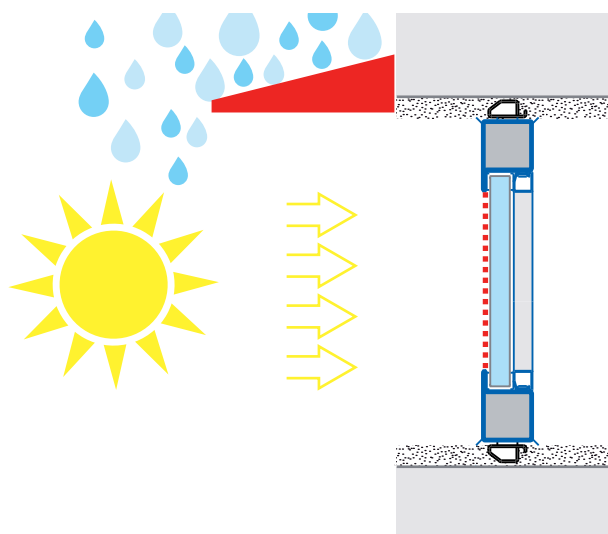

## PELLICOLA

Al fine di ridurre o inibire l'esposizione visiva all'esterno mantenendo una ottima visibilità all'interno, tutti i vetri tagliafuoco possono essere dotati di pellicola opacizzante o coprente (bianca o nera) adatti a questo scopo. È necessario indicare il lato vetro dove si desidera effettuata l'applicazione (lato fermavetri o lato opposto fermavetri). In mancanza di questa specificazione la pellicola verrà applicata dal lato opposto fermavetri (lato cerniere).

## FALSOTELAIO A TRE LATI

### REI 30, REI 60, EI<sub>2</sub>30 o EI<sub>2</sub>60 in acciaio

Falsotelaio assemblabile per porta vetrata ad una, due ante o complessa in acciaio REI 30, REI 60, EI<sub>2</sub>30 o EI<sub>2</sub>60. Realizzato in profilo tubolare d'acciaio zincato a sezione sagomata di 38 x 17 x 2 mm. Compreso i distanziali smontabili e le zanche da murare.

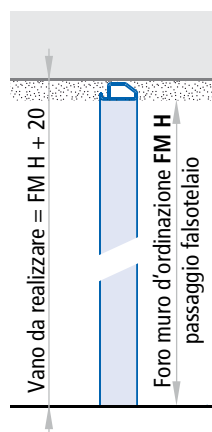
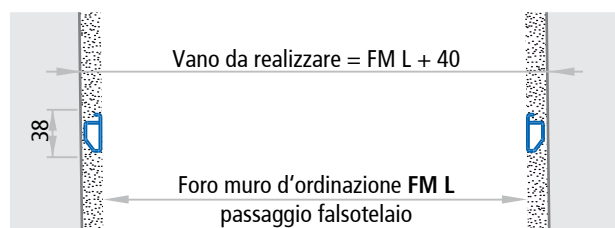

### REI 60 in acciaio/alluminio

Falsotelaio per porta vetrata ad una, due ante o complessa in acciaio/alluminio REI 60. Realizzato in profilo tubolare d'acciaio zincato a sezione rettangolare di 60 x 20 x 2 mm. Compreso i distanziali smontabili e le zanche da murare.

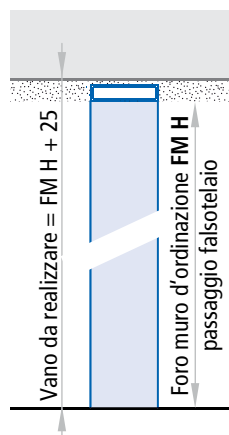
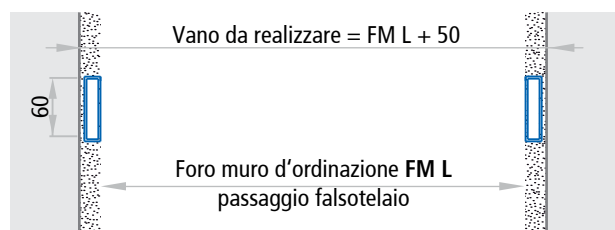

### REI 90, REI 120 o EI<sub>2</sub>120 in acciaio/alluminio

Falsotelaio per porta vetrata ad una, due ante o complessa in acciaio/alluminio REI 90, REI 120 o EI<sub>2</sub>120. Realizzato in profilo tubolare d'acciaio zincato a sezione rettangolare di 80 x 20 x 2 mm. Compreso i distanziali smontabili e le zanche da murare.

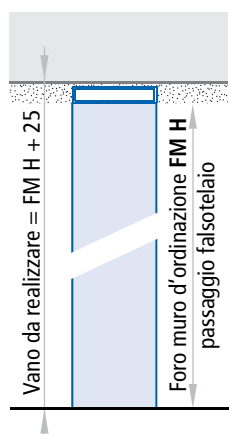
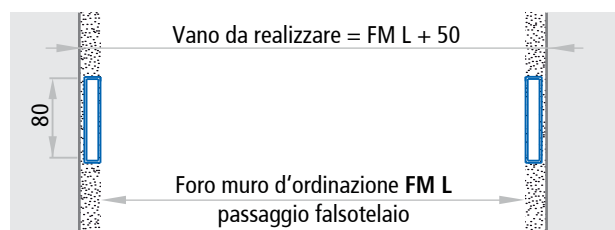

#### NOTE

Il falsotelaio è un optional da ordinare appositamente.

#### ATTENZIONE

La misura d'ordinazione del falsotelaio è pari alla misura interna dello stesso e corrisponde alla misura d'ordinazione (FM) della porta vetrata.

**FALSOTELAIO A QUATTRO LATI**

**EI 30 o tipo EI 60 in acciaio**

Falsotelaio assemblabile per vetrata fissa in acciaio EI 30 o tipo EI 60 con telaio in vista. Realizzato in profilo tubolare d'acciaio zincato a sezione sagomata di 38 x 17 x 2 mm. Compreso i distanziali smontabili e le zanche da murare.

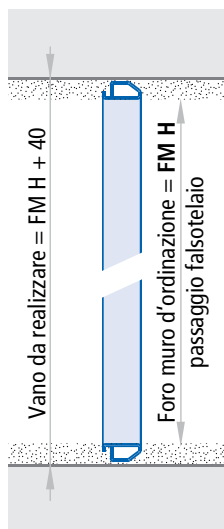
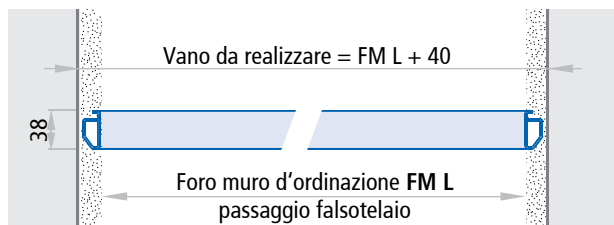

**EI 60 in acciaio o in acciaio/alluminio**

Falsotelaio per vetrata fissa in acciaio o acciaio/alluminio EI 60 con telaio in vista. Realizzato in profilo tubolare d'acciaio zincato a sezione rettangolare di 60 x 20 x 2 mm. Compreso i distanziali smontabili e le zanche da murare.

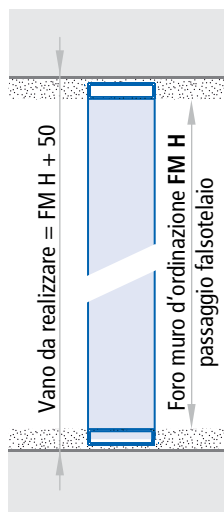
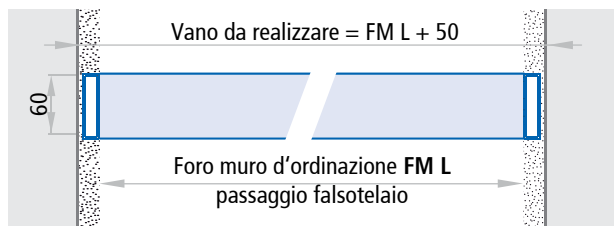

**EI 90 o EI 120 in acciaio/alluminio**

Falsotelaio per vetrata fissa in acciaio/alluminio EI 90 o EI 120 con telaio in vista. Realizzato in profilo tubolare d'acciaio zincato a sezione rettangolare di 80 x 20 x 2 mm. Compreso i distanziali smontabili e le zanche da murare.

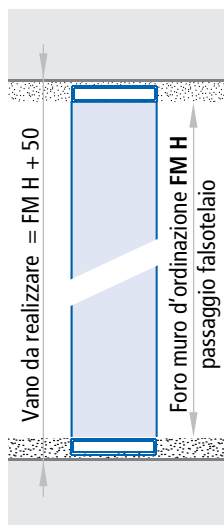

**NOTE**

Il falsotelaio è un optional da ordinare appositamente.

**ATTENZIONE**

La misura d'ordinazione del falsotelaio è pari alla misura interna dello stesso e corrisponde alla misura d'ordinazione (FM) della vetrata fissa.

## CHIUDIPORTA

Il chiudiporta ha la funzione di garantire l'autochiusura della porta vetrata ed è possibile regolare la forza di chiusura, la velocità ed anche il colpo finale. I chiudiporta sono prodotti trattati dalla direttiva UE 89/106/CEE e quindi soggetti a marcatura **CE**.

### Colori opzionali CP1 e CP2:

	RAL	RAL
bronzo scuro	9016 bianco	9005 nero

### CP1 con braccio a compasso

Marcato **CE** conforme EN 1154.

Di serie, le porte vetrate in acciaio ad una e due ante sono dotate di un chiudiporta aereo CP1 con braccio a "compasso", colore argento. Il CP1 è idoneo all'uso su porte vetrate tagliafuoco ed è classificato per chiusura da 180°, con forza variabile da 3 a 4. La fornitura comprende i fori di fissaggio sull'anta e sul telaio.

#### NOTE

Sporgenza braccetto = 290mm

### apertura massima in assenza di ingombri

Modello	porta ad 1 anta	anta attiva	anta passiva
CP1	180°	180°	180°
CP2	180°	-	-
CP2-EMF	120°	-	-

Modello	alimentazione	assorbimento	certificazione CE	norma
CP1	-	-	0432-BPR-0054	EN 1154
CP2	-	-	0432-BPR-0051	EN 1154
CP2-EMF	24 Vcc	58,3 mA	0432-BPR-0051	EN 1154
			0432-BPR-0025	EN 1155



### CP2 con braccio a slitta

Marcato **CE** conforme EN 1154.

Il chiudiporta aereo CP2 con braccio a "slitta" è previsto di serie per le porte vetrate in alluminio ad un'anta e a richiesta per le porte vetrate in acciaio. Rispetto al CP1 questo sistema presenta il vantaggio di non avere a porta chiusa il braccio sporgente.

Il CP2 è idoneo all'uso su porte vetrate tagliafuoco ed è classificato per chiusura da 180°, con forza fissa 4.

Le porte vetrate ordinate con CP2 sono predisposte con i fori di fissaggio sull'anta e sul telaio.



### CP2-EMF con braccio a slitta e fermo elettromeccanico

Marcato **CE** conforme EN 1154 ed EN 1155.

Il CP2-EMF ha in più rispetto al CP2, il fermo elettromeccanico che consente di arrestare l'anta ad un'angolazione regolabile fra gli 80° e i 120°. In caso di allarme o di mancanza di corrente, il fermo viene sbloccato e la porta viene chiusa dal chiudiporta.

Il CP2-EMF è idoneo all'uso su porte vetrate tagliafuoco ed ha un'apertura massima di 120°, con forza di chiusura fissa 4.

Le porte vetrate ordinate con CP2-EMF sono predisposte con i fori di fissaggio sull'anta e sul telaio.



#### NOTE

Per motivi di ingombro non è possibile utilizzare i chiudiporta CP2 in combinazione con il regolatore di chiusura SR 390 (fornito di serie). Utilizzare il sistema RC2.

#### NOTE

Per porte vetrate che devono chiudersi contrastando la pressione del vento o di forti correnti d'aria, è raccomandato l'utilizzo di un chiudiporta con maggiore forza di chiusura.

# Regolatori di chiusura

Per porte vetrate tagliafuoco



## REGOLATORI DI CHIUSURA

Il regolatore di chiusura ha la funzione di coordinare la chiusura nelle porte a due ante, evitando che l'anta passiva si sovrapponga in chiusura finale a quella attiva. Per questo motivo è obbligatorio applicare il regolatore di chiusura su tutte le porte tagliafuoco a 2 ante.

**Può essere applicato sulla porta con due sistemi:**

- separato dal sistema di autochiusura del chiudiporta
- incorporato nel sistema di chiusura costituito da chiudiporta

I regolatori di chiusura sono prodotti trattati dalla direttiva UE 89/106/CEE e quindi soggetti a marcatura **CE**.

### Regolatore di chiusura SR390

Il regolatore di chiusura SR390 è un dispositivo separato dal chiudiporta ed è previsto di serie sulle porte vetrate tagliafuoco in acciaio a due ante. Marcato **CE** conforme EN 1158.

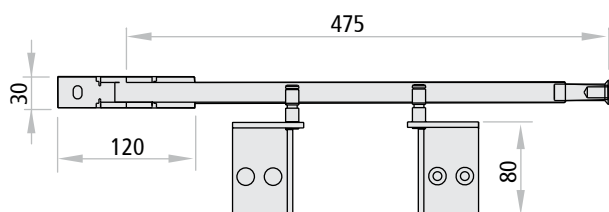

Modello	apertura massima in assenza di ingombri		alimentazione
	anta attiva	anta passiva	
SR390	180°	180°	-
RC2	180°	180°	-
RC2-EMF1	180°	130°	24 Vcc
RC2-EMF2	130°	130°	24 Vcc

Modello	assorbimento	certificazione CE	norma
SR390	-	0432-BPR-0026	EN 1154
RC2	-	0432-BPR-0051	EN 1154
		0432-BPR-0026	EN 1158
RC2-EMF1	58,3 mA	0432-BPR-0051	EN 1154
RC2-EMF2	116,6 mA	0432-BPR-0025	EN 1155
		0432-BPR-0026	EN 1158



Il regolatore SR390 è idoneo all'uso su porte tagliafuoco ed è classificato per forza variabile da 3 a 7.

### Sistema RC2

Marcato **CE** conforme EN 1154 ed EN 1158.

Il sistema di autochiusura RC2 è previsto di serie per le porte vetrate in alluminio a due ante e a richiesta per le porte vetrate in acciaio a due ante.

Il regolatore RC2 è un sistema di chiusura incorporato con i chiudiporta, composto da 2 CP2 forza EN 4 con braccio a slitta e da regolatore integrato nella guida di scorrimento superiore. Tutto il sistema è previsto nel colore argento.

#### Colori opzionali RC2:

	RAL	RAL
bronzio scuro	9016 bianco	9005 nero

### Sistemi RC2-EMF1/RC2-EMF2

Marcati **CE** conformi EN 1154, EN 1158 ed EN 1155.

Il sistema RC2-EMF1 ha in più rispetto al RC2, il fermo elettromeccanico che consente di arrestare l'anta passiva ad un'angolazione regolabile fra ca. 80° e 130°. L'anta attiva viene tenuta aperta tramite il sistema di regolazione della sequenza di chiusura ad una angolazione regolabile fino a max. 150°.

Differentemente il sistema RC2-EMF2 ha due fermi elettromeccanici che consentono di arrestare solo l'anta attiva o entrambe le ante ad un'angolazione regolabile per ogni anta fra ca. 80° e 130°.

In caso di allarme o di mancanza di corrente il fermo, o ambedue i fermi vengono sbloccati e la porta viene chiusa dai chiudiporta. Tutto il sistema è previsto nel colore standard argento.

#### NOTE

Per porte vetrate che devono chiudersi contrastando la pressio-



I sistemi RC2, RC2-EMF1 e RC2-EMF2 sono idonei all'uso su porte vetrate tagliafuoco e sono classificati per entrambi i chiudiporta con forza EN 4.

Larghezza minima foro muro di 1320 mm e minima dell'anta secondaria di 420 mm.

Le porte vetrate ordinate con i sistemi RC2, RC2-EMF1 e RC2-EMF2 sono predisposte con i fori di fissaggio sulle ante e sul telaio.

#### Evidenti vantaggi dei sistemi RC2, RC2-EMF1 e RC2-EMF2:

- nessuna sporgenza di bracci del chiudiporta
- regolatore nascosto nella guida superiore (anche a porta aperta)
- chiusura controllata di entrambe le ante
- nessun magnete in vista (non presente per RC2)
- possibilità di mantenere aperte entrambe le ante alla posizione desiderata (sistemi RC2-EMF1 e RC2-EMF2)
- possibilità di mantenere aperta solo l'anta attiva alla posizione desiderata (sistema RC2-EMF2).

ne del vento o di forti correnti d'aria, è raccomandato l'utilizzo di un chiudiporta con maggiore forza di chiusura.

# Elettromaniglia

Per porte vetrate tagliafuoco

**NINZ**<sup>®</sup>  
FIREDOORS

## ELETTROMANIGLIA MULTITENSIONE ELM/CISA

Sistema di apertura controllata della porta che tramite un dispositivo elettronico rende attiva la maniglia. Dotato di temporizzatore a parte (da inserire in quadro elettrico) impostabile per diversi tempi di apertura: da un minimo di 0,1 sec. fino anche ad un massimo di 10 gg. Dotata di LED verde per segnalare l'abilitazione della maniglia.

Il sistema ELM/cisa comprende: elettromaniglia, 2 metri di cavo di alimentazione, passacavo per il collegamento fra anta e telaio, quadro maniglia 8/9, viti di fissaggio, temporizzatore regolabile da quadro fornito con imballo a parte.

### Dati tecnici

alimentazione	12 Vcc/Vca - 24 Vcc/Vca
corrente assorbita	360 mA
corrente di spunto	800 mA
temperatura di funzionamento	-20°C ÷ +80°C
max. umidità relativa ambiente	95%

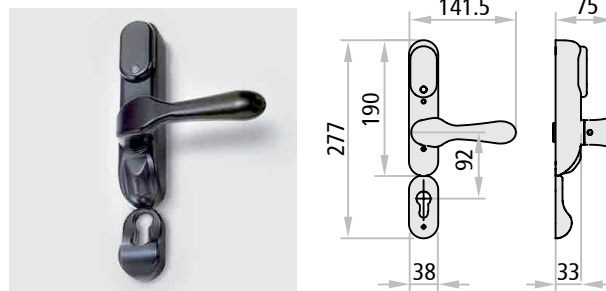

## MANIGLIONI ANTIPANICO COMBINABILI CON ELETTROMANIGLIA

### Funzione

In abbinamento con un maniglione antipanico il senso di apertura controllato è solo quello a tirare (lato di applicazione dell'elettromaniglia). Chiudendo a chiave la serratura, viene inibito il funzionamento dell'elettromaniglia, mentre dal lato a spingere l'apertura è sempre possibile. Per ulteriori informazioni consultare le pagine apposite.

### Utilizzo

Porte ad 1 o 2 ante per uscite di emergenza.



Maniglione antipanico Fast Touch in combinazione con elettromaniglia applicabile su tutte le porte vetrate con traverso



Maniglione antipanico Exus in combinazione con elettromaniglia applicabile solo sulle porte vetrate REI 30, REI 60, EI<sub>2</sub>30 ed EI<sub>2</sub>60



# Elettromagnete blocco porta

Per porte vetrate tagliafuoco

**NINZ**<sup>®</sup>  
FIREDOORS

ACCESSORI  
Vetrate

## SISTEMA DI APERTURA CONTROLLATA

Il sistema è da utilizzare nei casi particolari dove le porte vetrate devono rimanere normalmente chiuse e aperte solo con un consenso elettrico.

L'elettromagnete alimentato elettricamente mantiene sempre chiusa la porta con una forza di circa 300 kg., rendendo inutile ogni manovra di apertura con la maniglia. Solo con comando elettrico (lettore badge, pulsante a chiave, ecc.) o tramite consenso elettrico generato da impianto di rivelazione incendio, possibile sbloccare l'elettromagnete rendendo agibile l'apertura.

### Funzionamento

La porta viene tenuta chiusa dall'elettromagnete (01) e dallo scrocco della serratura. L'apertura dall'esterno avviene tramite scheda magnetica (04) sul lettore Badge (02) del sistema di controllo a schede o altro sistema a scelta ed azionando lo scrocco con la maniglia o la chiave. Dall'interno lo sblocco dell'elettromagnete avviene tramite pulsante di sblocco (03) (anche a distanza) oppure con lo stesso sistema come dal lato a tirare e comunque deve essere azionato lo scrocco della serratura con maniglia o chiave. L'elettromagnete in stato di tenuta viene segnalato dall'accensione del „LED rosso“, mentre il „LED verde“ segnala il temporaneo rilascio. Inoltre è presente un relè n.a./n.c. di stato dell'elettromagnete.

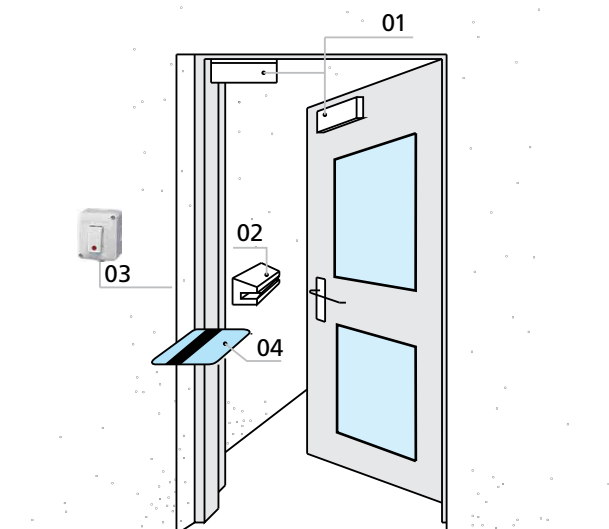

### NOTE

Lo sblocco della porta è possibile solo se la serratura non è chiusa a chiave.

### Dati tecnici

alimentazione	12/24 Vcc	temporizzatore di richiusura	0 ÷ 90 sec.
corrente assorbita	500 mA a 12 Vcc - 250 mA a 24 Vcc	norma di compatibilità elettrom.	EMC - UNI CEI 70011
forza di tenuta	fino a 300 Kg.	n° del certificato	0123/02

## COMPONENTI DA ORDINARE APPOSITAMENTE

### (01) Elettromagnete piatto

tenuta di 300 kg, 12/24 Vcc per porte vetrate  
*compreso:* ancora, piastra e angolare di fissaggio

### (02) Pulsante di sblocco

### (03) Sistema di controllo a schede

con temporizzatore ed alimentatore incorporati  
*compreso:* lettore Badge, elettronica di gestione per una porta vetrata, cavo flat, tre schede di programmazione ed una scheda magnetica semplice codificata. Predisposizione per la gestione controllata da P.C.

### Dati tecnici

alimentazione	230 Vca
uscita	12 Vcc, max. 0,5 A



(01) Elettromagnete



(02) Pulsante di sblocco

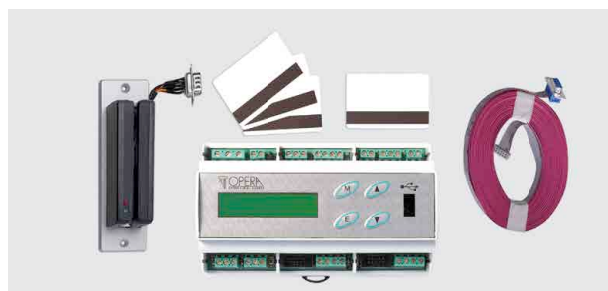

(03) Sistema di controllo a schede

# Sistemi di trattenuta ante

## Per vetrate tagliafuoco

**NINZ**<sup>®</sup>  
FIREDOORS

### CENTRALE MONOZONA C2

Certificata secondo la norma EN 54-2 e EN 54-4. La centrale è stata progettata e realizzata per rispondere alla normativa UNI EN 54 che regola le centrali per allarme antincendio ed i relativi accessori che devono essere anch'essi rispondenti alla loro parte di normativa EN 54. Da utilizzare per la gestione degli elettromagneti di trattenuta ante delle chiusure tagliafuoco. Controlla tutte le uscite verso i rivelatori di fumo e calore, i pulsanti di allarme e di reset, la sirena esterna e la carica delle batterie tampone. Ogni avaria o malfunzionamento viene segnalato sul pannello frontale tramite led e, per i casi previsti, anche tramite segnalazione acustica interna. Gli allarmi o le avarie possono essere resettate in tre modi: con un pulsante nei pressi della centrale, o con altri due pulsanti del pannello frontale, uno dei quali attivabile solo con chiave.

#### Dati tecnici

modello	52002
alimentazione primaria	230 Vca, 100 mA, 50-60Hz
alimentazione ausiliaria	2 batterie 12 Vcc/1,1 ÷ 1,3 Ah
corrente „I”	min. 264 ÷ max. 424 mA
corrente max. fornita dalle batterie	300 mA
uscita carica batteria tampone	24 Vcc (27,6 Vcc)
grado di protezione	IP30
temperatura di funzionamento	-5°C ÷ +40°C
zone operative	zona singola (monozona)
allarme acustico	buzzer interno
segnalazione "low battery"	buzzer interno ad intermittenza
certificato CE	0051-CPD-0264
conforme alle norme	EN 54-2 +A1:2006 EN 54-4:1997 + A1:2002 + A1:2006

### RIVELATORE DI FUMO E CALORE RFC

Certificato secondo le norme UNI EN 54-5 e EN 54-7. Rivelatore di fumo e calore RFC caratterizzato da involucro in ABS di colore bianco. Il funzionamento è di tipo ottico/termico con temperatura fissa di intervento compresa fra 54 e 65°C. Per garantire un perfetto funzionamento i rivelatori devono essere sottoposti ad una regolare manutenzione semestrale. Ricordiamo che è comunque sconsigliabile posizionare il sensore dove sono presenti forti correnti d'aria.

#### Dati tecnici

tensione funzionamento	10 ÷ 30 Vcc, tipico 24 Vcc
consumo a riposo a 24 Vcc	70 µA
assorbimento in allarme a 24 Vcc	50 mA

### BATTERIE TAMPONE

Coppia di batterie tampone ricaricabili 12 Vcc/1,2 Ah

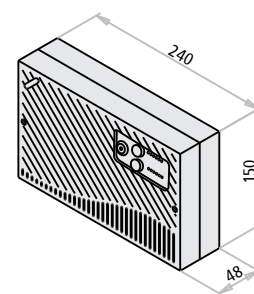

#### ATTENZIONE

In base alla norma EN 54-4 la centrale monozona deve essere obbligatoriamente dotata di:

- nr. 1 rivelatore di fumo/calore RFC certif. EN 54-7
- nr. 1 coppia di batterie tampone
- nr. 1 sirena elettronica esterna certif. EN 54-3
- nr. 1 pulsante di attivazione allarme certif. EN 54/11
- nr. 1 pulsante di tacitazione allarmi incendio/segnalazione guasto

#### GESTISCE

- max. nr. 5 rivelatori di fumo/calore RFC
- max. nr. 5 pulsanti di attivazione allarme
- max. nr. 2 sirene elettroniche
- nr. 4 elettromagneti EM o EMP o EMR
- nr. 2 batterie tampone

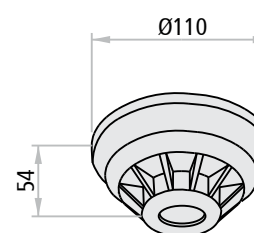

#### Dati tecnici

temperatura di funzionamento	-40°C ÷ +60°C
conforme alle norme	EN 54-5, EN 54-7



# Sistemi di trattenuta ante

## Per vetrate tagliafuoco

**NINZ**<sup>®</sup>  
FIRE DOORS

### SIRENA ELETTRONICA

Comprende la funzione di controllo del volume per l'installazione in ambienti interni o all'esterno. La connessione si effettua tramite morsetti doppi (6) per derivazione.

#### Dati tecnici

alimentazione	9 ÷ 28 Vcc
assorbimento in allarme a 12 Vcc	8 mA
assorbimento in allarme a 24 Vcc	16 mA
grado di protezione	IP65
temperatura di funzionamento	-25°C ÷ +70°C
conforme alla norma	EN 54-3



Con 28 o 32 toni selezionabili e secondo tono per allarmi a due stadi.

Dimensioni:  
Ø 91 x 91mm.

### PULSANTE DI ATTIVAZIONE ALLARME

La pressione sulla placca frontale in plastica attiva la commutazione del contatto elettrico. Il riarmo del contatto avviene manualmente a mezzo chiave (fornita in dotazione).

#### Dati tecnici

alimentazione	max. 30 Vcc
grado di protezione	IP41
temperatura di funzionamento	max. +65°C
contatto di scambio interno	n.a./n.c.
conforme alla norma	EN 54-11



In ABS di colore rosso con peso di 110 gr.

Dimensioni:  
99 x 95 x 43mm.

### ELETTROMAGNETI EM - EMP

Elettromagneti EM da parete con involucro in materiale plastico ed EMP da pavimento con zoccolo di fissaggio, di colore bianco, completo di pulsante per lo sblocco. Ancora composta da piattello in metallo nichelato e zoccolo snodato.

#### Dati tecnici

alimentazione	24 Vcc
assorbimento	60 mA
forza di tenuta	50 Kg.
certificato CE	0407-CPD-011 (IG-098-2004) /04
conforme alla norma	EN 1155

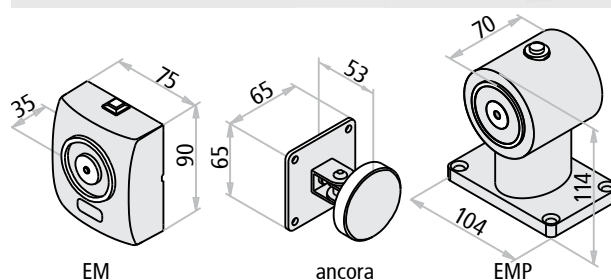

### ELETTROMAGNETE EMr

Elettromagnete EMr privo di pulsante di sblocco, in quanto il rilascio dell'ancora avviene manualmente tirando l'anta. La forza di tenuta è di ca. 50 Kg., mentre la forza necessaria per il rilascio è regolabile fra 4 e 12 Kg. Questo funzionamento evita possibili danneggiamenti del fissaggio dell'elettromagnete stesso. Involucro in acciaio inox satinato.

#### Dati tecnici

dimensioni elettromagnete	Ø 90 H 40 mm
sporgenza ancore	H40 (40mm) - H80 (80mm)
alimentazione - assorbimento	24 Vcc - 60 mA
forza di tenuta - forza di rilascio	50 Kg - regolabile da 4 a 12 Kg
certificato CE	0407-CPD-095 (IG-208-2006)
conforme alla norma	EN 1155



**EXUS<sup>®</sup>**

EXUS



## PRESENTAZIONE

### Maniglioni antipanico EXUS®

La Ninz S.p.A., leader delle porte tagliafuoco, si conferma ancora una volta azienda che guarda avanti, al futuro con una ricerca continua che dà una forte identità per il design e la tecnologia ai propri prodotti come alla nuova gamma di maniglioni antipanico EXUS®.

I maniglioni EXUS® sono marcati CE secondo la norma europea UNI EN 1125:2008 entrata in vigore il 1° gennaio 2010 e che prevede una serie di innovazioni sostanziali ampliando ulteriormente i requisiti richiesti per la massima sicurezza e facilità di apertura.

### Il KIT ideato per le vostre esigenze

Quando ordinati separatamente dalla porta la serie di maniglioni EXUS® viene proposta in eleganti e funzionali KIT per presentarla nella cornice più appropriata alla distribuzione. Il confezionamento del KIT è determinante per dare assicurazioni al cliente, all'installatore e quindi all'utilizzatore finale di ricevere un sistema antipanico completo in tutte le sue parti sicuramente corrispondente in tutto e per tutto a quello certificato CE.

### Finiture

Cura del dettaglio ed attenzione alle proporzioni vengono messe in risalto dai materiali scelti e dalle finiture.

Oltre alla versione in **PLASTICA nera** abbinata a barra di **ALLUMINIO anodizzato**, sono nate nuove combinazioni come quella completamente in acciaio **INOX satinato**, oppure **ALLUMINIO cromato lucido** abbinato alla barra in **ALLUMINIO anodizzato**. Sono possibili tanti abbinamenti di colore e di superficie per altrettante soluzioni estetiche.

La particolare estetica delle forme morbide è uno dei vantaggi esclusivi dei maniglioni antipanico EXUS®, frutto di progetti attuati in collaborazione con lo Studio MM Design che da molti anni collabora con l'azienda.

### Certificazioni e ricambi

Data l'importanza di mantenere la conformità dell'intero sistema certificato CE, si è posta particolare attenzione ai ricambi in quanto sono parti dell'intero sistema che è stato sottoposto a prova secondo la normativa UNI EN 1125:2008 e quindi essenziali per il mantenimento del certificato CE.

Solo montando un **ricambio originale NINZ** si ha quindi la garanzia che il prodotto mantiene le proprie caratteristiche e non le modifica nel tempo.

Proprio per questi motivi tutte le istruzioni del maniglione antipanico EXUS®, riportano oltre alle indicazioni per una corretta posa in opera e manutenzione, anche un disegno di esplosione da cui individuare ogni minimo dettaglio del sistema certificato e tutti i riferimenti necessari per l'ordinazione dei ricambi.

Con il nuovo maniglione antipanico EXUS® la NINZ S.p.A. dimostra, quindi, la volontà dell'azienda di credere nello sviluppo del mercato investendo nei progetti e nella immagine aziendale per dare ai propri prodotti un valore aggiunto pur mantenendo un rapporto qualità-prezzo molto competitivo.



Maniglia inox

# EXUS® - Caratteristiche, certificazioni

## Maniglione antipanico

**NINZ**  
FIREDOORS

### CARATTERISTICHE

- Prodotto di nuovo design e con una concezione tecnologica d'avanguardia
- Fornibile nelle combinazioni di colore e di superficie: in acciaio inox satinato per i bracci leva e la barra, oppure in alluminio con i bracci leva in finitura cromata lucida e la barra in alluminio anodizzato e ancora l'abbinamento classico, ma sempre attuale, dei bracci leva in plastica nera con la barra in alluminio anodizzato
- Certificato per serrature ad infilare entrata 40 mm per anta singola e per anta attiva, con entrata 30 mm per anta passiva e con rotazione quadro fino a 45°
- Possibilità di chiudere con chiave anche dal lato maniglione
- Reversibile per montaggio DX o SX
- Sporgenza 125 mm
- Proposto con fornitura insieme alla porta oppure in KIT completo, con imballo in unica scatola colore nero/giallo
- Etichetta applicata sull'imballo che identifica le caratteristiche del prodotto
- Ampia gamma di personalizzazione: barra colorata, cilindri speciali cifrati o maestri

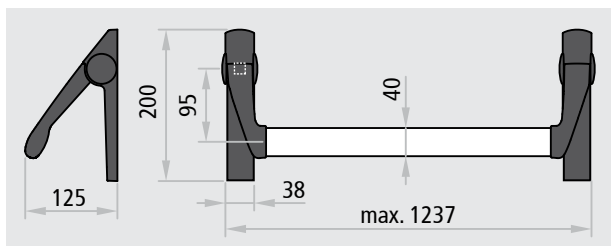

### CERTIFICAZIONE

Idoneo per porta ad un'anta e per anta attiva e passiva di porte a due ante con dimensione fino 1350x2880mm/anta, di massa fino a 300 kg/anta.

<b>CE</b>	
<b>Denominazione</b>	DISPOSITIVO ANTIPANICO EXUS
<b>Produttore</b>	Ninz S.p.A. Corso Trento, 2/A I-38061 ALA (TN)/ITALIA
<b>Anno applicazione marchio</b>	08
<b>N° e anno della norma</b>	EN 1125:2008
<b>Organismo di certificazione</b>	0425
<b>N° del certificato CE</b>	0425 CPD 1228
<b>Classificazione</b>	<b>3 7 7 B 1 3 2 1 A A</b>

- 1° Categoria d'uso molto frequente
- 2° Durabilità 200.000 cicli
- 3° Massa della porta oltre 200 kg
- 4° Idoneo per porte tagliafuoco/tagliafumo
- 5° Sicurezza, adatto per vie di esodo
- 6° Alta resistenza alla corrosione 96 h
- 7° Sicurezza dei beni 1000 N
- 8° Sporgenza della barra fino 150 mm
- 9° Tipo di azionamento con barra a spinta
- 10° Adatto per porta ad una e due ante



EXUS® è un marchio registrato di proprietà Ninz S.p.A.

Idoneo anche per porte con classificazione fino a:



ATTESTATO DI CONFORMITÀ DIRETTIVA 89/106/CEE CERTIFICATE OF CONFORMITY DIRECTIVE 89/106/CEE		CE 0425
Questo certificato è rilasciato in conformità a quanto prescritto dall'Art.8 par.2 lettera b) del DPR 21 aprile 1993, n°246 (Direttiva 89/106/CEE) ed attesta la conformità del prodotto di seguito identificato agli Art.1, Art.2 ed allegato A del DPR 21 aprile 1993, n°246 (Direttiva 89/106/CEE)		
This certificate has been issued in conformity to what prescribed by the Art.8 par.2 letter b) of the DPR 21/04/1993, n°246 (Directive 89/106/CEE) and certifies the conformity of the product described below to the Art.1, Art.2 and attachment A of DPR 21/04/1993, n°246 (Directive 89/106/CEE)		
<b>ATTESTATO N°</b>	<b>0425 CPD 1228</b>	<b>CERTIFICATE N°</b>
<b>Organismo notificato</b>	ICIM S.p.A. - Piazza Don Mapelli, 75 - 20099 Sesto San Giovanni (MI) ITALY	<b>Notified Body</b> Identification number: 0425
<b>Dati Fabbricante</b>	NINZ S.p.A. Corso Trento, 2/A - 38061 ALA (TN) ITALY	<b>Manufacturer</b> Head office Operative unit
<b>Dati prodotto</b>	<b>Product</b> Type	
Tipologia	DISPOSITIVI ANTIPANICO PER USCITE DI SICUREZZA AZIONATI MEDIANTE UNA BARRA ORIZZONTALE PANIC EXIT DEVICES	
Denominazione	serie "TWIST" "EXUS LP" "EXUS LA" "EXUS LX"	Denominazione
Serrature antipanico	art. AP18/18, SCA 1 3201001 019020, MAC 1 3201001 041042, 4506002 17 (V), 3201001 018, 485-45-0, 4506002 22 (V), B16310-02-RL-4 (V), B16310-04-U-8 (V), art. AP020P, AP020L, 4506002 18 (V), 3201001 8, 43190 95, B1880 1004 (V)	
Controserrature antipanico	art. 3105080, 3105024, 4506003 (V), 3305003, B1795.0001 (V), B1885.0003 (V)	
Dispositivo superiore	art. 2401036, 2401046, 2401044, 4506005 (V), 2401002, B9000 0567 (V), B9000 0490 (V)	
Riscontro asta	art. 2401001, 2401007, 3105091, 4509006 (V), 2401020, 4419008, B9028 0001 (V)	
Boccola pavimento	art. 4201010	
Deviatori	art. 3305015, 3305016, 3305002, 4509003 (V), 3305013, 990837, B9006 0014 (V), B9006 0005 (V)	
Aste verticali	art. 2401036, 2401005, 2401015, 2401014, 4506006 (V), 2401006, 2401035, 3412001, B9000 0402 (V)	
Riscontro serratura	art. BM, BSP, BS, BMC, BC, B, A, BM inox, BM alu, BSP inox, BSP alu	
Comandi esterni	Sistema di attestazione della conformità 1 Attestation of conformity	
Norma di riferimento	EN1125:2008	Standard
Classificazione	3   7   7   B   1   3   2   1   A   A   Classification	
<b>Eventuali estensioni</b>	Nessuna / None	<b>Extensions</b>
<b>Eventuali condizioni di subordinazione della Certificazione CE</b>	Nessuna / None	<b>Possible conditions of subordination of the CE Certification</b>
Il presente attestato è valido esclusivamente per il prodotto indicato. Eventuali varianti da apportare devono essere approvate da ICIM SpA The present issue is valid only for the product described above. Possible changes to be brought in have to be approved by ICIM S.p.A.		
<b>Data di emissione</b> First issue	<b>Emissione corrente</b> Current issue	<b>Data di scadenza</b> Expiring date
18/04/2007	26/06/2013	17/04/2017

**EXUS® LP IN PLASTICA NERA**

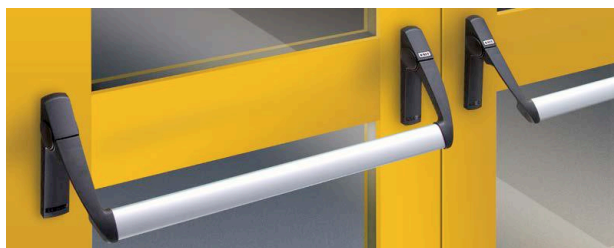

**Descrizione**

Il maniglione antipanico EXUS LP è costituito da una barra orizzontale in alluminio anodizzato che si innesta nei bracci a leva fissati ai meccanismi di comando per l'azionamento della serratura.

- Reversibile per apertura destra o sinistra
- Applicabile a porte ad anta singola e per porte a due ante
- La barra orizzontale è in estruso di alluminio anodizzato a sezione ellittica 40 x 20 mm e lunghezza 1150 mm
- I due bracci a leva sono in plastica nera con anima in acciaio zincato
- I due meccanismi di comando, sono realizzati in acciaio zincato con carter di copertura in plastica nera di cui uno con etichetta EXIT che individua il lato serratura
- La serratura è del tipo antipanico/tagliafuoco per cilindro a profilo europeo
- Comandi esterni in acciaio inox (maniglia e rosette)
- Versione DC con cilindro passante

**VERSIONI DISPONIBILI**

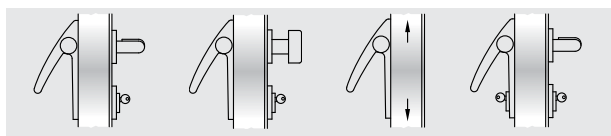

BM

BSP

A

DC BM

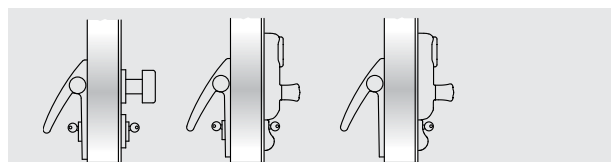

DC BSP

DC ELM

ELM

**EXUS LP (FORNITO ASSIEME ALLA PORTA)**

**Per anta singola o anta attiva (anta principale) di porte a 2 ante:**  
*Compreso (montato sulla porta):* la serratura antipanico e il riscontro serratura

*Compreso (fornito in imballo):* nr. 2 meccanismi di comando, nr. 2 carter di copertura in plastica nera, nr. 2 bracci a leva in plastica nera, nr. 1 barra in alluminio anodizzato, nr. 1 comando esterno in acciaio inox, nr. 1 mezzo cilindro con 3 chiavi (o nr. 1 cilindro passante con 3 chiavi per versione DC), nr. 1 dima di foratura, nr. 1 pittogramma adesivo (freccia verde), nr. 1 istruzione di installazione/manutenzione

*Versioni disponibili:* BM, DC BM, BSP, DC BSP, DC ELM, ELM  
 Elettromaniglia ELM consultare le pagine apposite

**Per anta passiva (anta secondaria) di porte a 2 ante:**

*Compreso (montato sulla porta):* la contro serratura antipanico, il dispositivo di riaggancio superiore, il riscontro superiore e le aste verticali

*Compreso (fornito in imballo):* nr. 2 meccanismi di comando, nr. 2 carter di copertura in plastica nera, nr. 2 bracci a leva in plastica nera, nr. 1 barra in alluminio anodizzato, nr. 1 boccola a pavimento, nr. 1 braccetto accompagnatore, nr. 1 dima di foratura, nr. 1 pittogramma adesivo (freccia verde), nr. 1 istruzione di installazione/manutenzione

*Versioni disponibili:* A

**VARIANTI A RICHIESTA** (vedi pagina apposta)

- Barra alluminio verniciata nei colori RAL
- Cilindri cifrati o maestri
- Microinterruttore e passacavo, per segnalazione di apertura porta

**NOTE**

Versioni EXUS LP DC ELM e ELM non disponibili per vetrate REI 90, REI 120 ed EI,120.

**EXUS® LA IN ALLUMINIO**



**Descrizione**

Il maniglione antipanico EXUS LA è costituito da una barra orizzontale in alluminio anodizzato che si innesta nei bracci a leva fissati ai meccanismi di comando per l'azionamento della serratura.

- Reversibile per apertura destra o sinistra
- Applicabile a porte ad anta singola e per porte a due ante
- La barra orizzontale è in estruso di alluminio anodizzato a sezione ellittica 40 x 20 mm e lunghezza 1150 mm
- I due bracci a leva sono in lega di alluminio, finitura cromato lucido
- I due meccanismi di comando, sono realizzati in acciaio zincato con carter di copertura in lega di alluminio, finitura cromato lucido, di cui uno con etichetta EXIT che individua il lato serratura
- La serratura è del tipo antipanico/tagliafuoco per cilindro a profilo europeo
- Comandi esterni, in acciaio inox (maniglia e rosetta)
- Finitura dei bracci, carter e placca maniglia con cromo trivalente nel rispetto della normativa ROHS
- Versione DC con cilindro passante

**NOTE**

È sconsigliato l'utilizzo del maniglione antipanico EXUS LA in ambienti marini o in zone particolarmente umide. Per questi casi è consigliabile utilizzare il maniglione EXUS LX.

**VERSIONI DISPONIBILI**

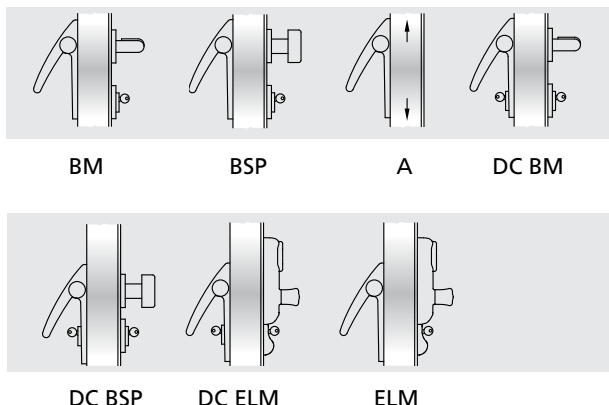

**EXUS LA (FORNITO ASSIEME ALLA PORTA)**

**Per anta singola o anta attiva (anta principale) di porte a 2 ante:**  
*Compreso (montato sulla porta):* la serratura antipanico e il riscontro serratura

*Compreso (fornito in imballo):* nr. 2 meccanismi di comando, nr. 2 carter di copertura in alluminio cromato lucido, nr. 2 bracci a leva in alluminio cromato lucido, nr. 1 barra in alluminio anodizzato, nr. 1 comando esterno in acciaio inox, nr. 1 mezzo cilindro con 3 chiavi (o nr. 1 cilindro passante con 3 chiavi per versione DC), nr. 1 dima di foratura, nr. 1 pittogramma adesivo (freccia verde), nr. 1 istruzione di installazione/manutenzione.

*Versioni disponibili:* BM, DC BM, BSP, DC BSP, DC ELM, ELM  
 Elettromaniglia ELM consultare le pagine apposite

**Per anta passiva (anta secondaria) di porte a 2 ante:**

*Compreso (montato sulla porta):* la contro serratura antipanico, il dispositivo di riaggancio superiore, il riscontro superiore e le aste verticali

*Compreso (fornito in imballo):* nr. 2 meccanismi di comando, nr. 2 carter di copertura in alluminio cromato lucido, nr. 2 bracci a leva in alluminio cromato lucido, nr. 1 barra in alluminio anodizzato, nr. 1 boccola a pavimento, nr. 1 braccetto accompagnatore, nr. 1 dima di foratura, nr. 1 pittogramma adesivo (freccia verde), nr. 1 istruzione di installazione/manutenzione

*Versioni disponibili:* A

**VARIANTI A RICHIESTA (vedi pagina apposta)**

- Barra alluminio verniciata nei colori RAL
- Cilindri cifrati o maestrati
- Microinterruttore e passacavo, per segnalazione di apertura porta

**NOTE**

Versioni EXUS LA DC ELM e ELM non disponibili per vetrate REI 90, REI 120 ed El<sub>2</sub>120.



**EXUS® LX IN ACCIAIO INOX****Descrizione**

Il maniglione antipanico EXUS LX è costruito completamente in acciaio inox, costituito da una barra orizzontale che si innesta nei bracci a leva fissati ai meccanismi di comando per l'azionamento della serratura.

- Massima resistenza alla corrosione e notevole robustezza di tutto l'insieme
- Ottimo aspetto estetico
- Reversibile per apertura destra o sinistra
- Applicabile a porte ad anta singola e per porte a due ante
- La barra orizzontale è in acciaio inox satinato AISI 304, a sezione ellittica 40 x 20 mm, lunghezza 1150 mm
- I due bracci a leva sono in acciaio inox satinato AISI 304
- I due meccanismi di comando, sono realizzati in acciaio inox AISI 304
- I due carter e tappi di copertura sono in acciaio inox satinato AISI 304, di cui uno con etichetta EXIT che individua il lato serratura
- La serratura è del tipo antipanico/tagliafuoco per cilindro a profilo europeo
- Comandi esterni e in acciaio inox
- Versione DC con cilindro passante

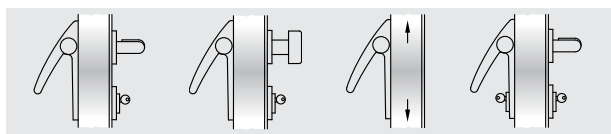
**VERSIONI DISPONIBILI**

BM

BSP

A

DC BM

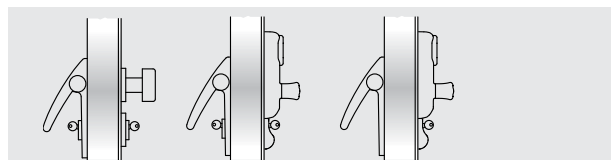

DC BSP

DC ELM

ELM

**EXUS LX (FORNITO ASSIEME ALLA PORTA)**

**Per anta singola o anta attiva (anta principale) di porte a 2 ante:**  
*Compreso (montato sulla porta):* la serratura antipanico e riscontro serratura

*Compreso (fornito in imballo):* nr. 2 meccanismi di comando in acciaio inox, nr. 2 carter di copertura in acciaio inox, nr. 2 bracci a leva in acciaio inox, nr. 1 barra in acciaio inox, nr. 1 comando esterno in acciaio inox, nr. 1 mezzo cilindro con 3 chiavi (o nr. 1 cilindro passante con 3 chiavi per versione DC), nr. 1 dima di foratura, nr. 1 pittogramma adesivo (freccia verde), nr. 1 istruzione di installazione/manutenzione

*Versioni disponibili:* BM, DC BM, BSP, DC BSP, DC ELM, ELM  
Elettromaniglia ELM consultare le pagine apposite

**Per anta passiva (anta secondaria) di porte a 2 ante:**

*Compreso (montato sulla porta):* la contro serratura antipanico, il dispositivo di riaggancio superiore, il riscontro superiore e le aste verticali

*Compreso (fornito in imballo):* nr. 2 meccanismi di comando in acciaio inox, nr. 2 carter di copertura in acciaio inox, nr. 2 bracci a leva in acciaio inox, nr. 1 barra in acciaio inox, nr. 1 boccola a pavimento, nr. 1 braccetto accompagnatore, nr. 1 dima di foratura, nr. 1 pittogramma adesivo (freccia verde), nr. 1 istruzione di installazione/manutenzione

*Versioni disponibili:* A

**VARIANTI A RICHIESTA (vedi pagina apposita)**

- Cilindri cifrati o maestri
- Microinterruttore e passacavo, per segnalazione di apertura porta

**NOTE**

Versioni EXUS LX DC ELM e ELM non disponibili per vetrate REI 90, REI 120 ed EI<sub>2</sub>120.

# Fast Touch

Maniglione antipanico per serrature ad infilare - C € EN 1125:2008

**NINZ**<sup>®</sup>  
FIRE DOORS

## FAST TOUCH



### Descrizione

- L'armonia fra dimensioni, linee e peso, dovuta ad un'accurata ricerca di design, rende Fast Touch adattabile ad ogni ambiente
- Linea pulita senza sporgenze, con barra abbassata
- Speciali accorgimenti costruttivi, rendono Fast Touch semplice e rapido da installare, su porte in legno, ferro e alluminio in abbinamento a serrature antipanico da infilare serie 43000
- Fast Touch è realizzato con materiali di qualità e meccanismi di funzionamento affidabili per garantire efficienza e durata nel tempo

### Caratteristiche tecniche

- Reversibile per apertura destra o sinistra
- Applicabile a porte ad anta singola e per porte a due ante
- Carter in alluminio/lega di alluminio verniciato.
- Barra in alluminio verniciato accorciabile fino a 300 mm, su tutti i modelli
- Componenti interni in acciaio zincato, adatti per porte tagliafuoco
- La serratura è del tipo antipanico/tagliafuoco per cilindro a profilo europeo

### Funzionamento configurazione standard

- Dall'interno: premendo la barra, dall'esterno: con chiave e/o con maniglia

### Finitura standard

- Carter NERO, barra ROSSA
- Comandi esterni in acciaio inox

### VERSIONI DISPONIBILI

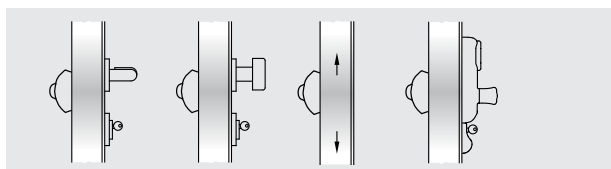

BM

BSP

A

ELM

## FAST TOUCH FORNITO ASSIEME ALLA PORTA

**Per anta singola o anta attiva (anta principale) di porte a 2 ante:**  
*Compreso (montato sulla porta):* la serratura antipanico e riscontro serratura

*Compreso (fornito in imballo):* nr. 1 maniglione Fast Touch completo, nr. 1 mezzocilindro con 3 chiavi, nr. 1 istruzione di installazione/manutenzione.

*Versioni disponibili:* BM, BSP, ELM

Elettromaniglia ELM consultare le pagine apposite

**Per anta passiva (anta secondaria) di porte a 2 ante:**

*Compreso (montato sulla porta):* la controserratura antipanico, il dispositivo di riaggancio superiore, il riscontro superiore e le aste verticali

*Compreso (fornito in imballo):* nr. 1 maniglione Fast Touch completo, nr. 1 boccola a pavimento, nr. 1 braccetto accompagnatore, nr. 1 istruzione di installazione/manutenzione

*Versioni disponibili:* A

## DIMENSIONI/INGOMBRI

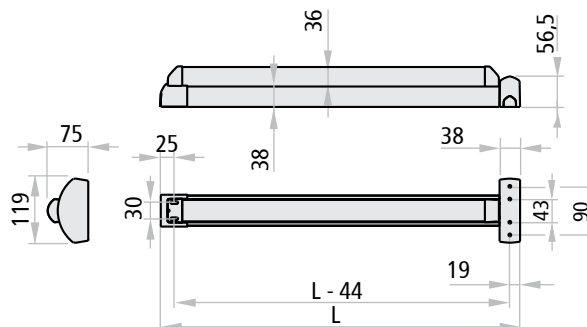

## VARIANTI A RICHIESTA (vedi pagina apposta)

- Microinterruttore e passacavo, per segnalazione di apertura porta

### NOTE

Maniglione FAST TOUCH applicabile solo su porte vetrate con traverso.

## ATTENZIONE

Per indicazioni e raccomandazioni particolari riguardanti i vetri tagliafuoco, consultare le "Avvertenze" riportate sull'ultima pagina del presente catalogo.

### Movimentazione, stoccaggio e utilizzo

Le porte vetrate e le vetrate fisse devono essere impiegate per compartimentazioni interne e devono essere installate in luoghi protetti da una possibile diretta esposizione a raggi solari, ad altre diverse fonti di calore e ad agenti atmosferici.

Il vetro resistente al fuoco è sensibile alla temperatura, all'acqua intesa anche come umidità ed ai raggi UV contenuti nelle radiazioni solari o in particolare derivanti da illuminazione interna.

A tal proposito è fondamentale segnalare sull'ordine l'impiego del vetro tagliafuoco per USO ESTERNO (esposizione ai raggi UV presenti nelle radiazioni solari) o comunque la presenza di lampade emettenti raggi UV.

I vetri resistenti al fuoco devono essere mantenuti asciutti e mai esposti a temperature inferiori a  $-40^{\circ}\text{C}$  o superiori a  $+50^{\circ}\text{C}$ . Ciò vale in qualsiasi momento (stoccaggio, movimentazione, trasporto, stoccaggio temporaneo in cantiere, posa in opera, normali condizioni d'uso dopo la posa). Queste raccomandazioni riguardano anche la possibilità di esposizione diretta ad una fonte di calore o ad una sorgente luminosa intensa all'interno dell'edificio che possono generare una temperatura in esercizio sul vetro superiore a  $+50^{\circ}\text{C}$ .

Non sono ammesse pressioni concentrate puntualmente sul vetro tagliafuoco.

I vetri tagliafuoco devono essere stoccati in posizione verticale (inclinazione massima dalla verticale pari a  $6^{\circ}$ ) pienamente supportati su solide superfici che ne impediscano lo scivolamento. Il lato d'appoggio del vetro deve essere equamente in contatto su tutta la lunghezza con la superficie d'appoggio.

I vetri devono essere separati da separatori morbidi, ad esempio di sughero.

In ogni circostanza bisogna utilizzare adeguati dispositivi di movimentazione e seguire adeguate procedure che tengano conto del peso dei vetri tagliafuoco.

In nessuna circostanza i vetri tagliafuoco devono essere lasciati esposti alla luce solare diretta o alle intemperie.

### Installazione

I vetri resistenti al fuoco sono forniti con uno speciale nastro di protezione dei bordi. Il nastro a protezione dei bordi è parte integrante del prodotto fornito; esso non deve essere assolutamente rimosso o manomesso, né momentaneamente né permanentemente. Una volta installato il vetro, il nastro di protezione del bordo non deve oltrepassare il silicone di sigillatura.

I vetri non devono essere lasciati momentaneamente inseriti nei telai senza il fissaggio dei fermavetri e del silicone di sigillatura. I telai devono essere completamente asciutti.

### Manutenzione e pulizia

E' responsabilità dell'utente garantire che la sigillatura si conservi in buone condizioni e a tenuta d'acqua. Per la pulizia dei vetri resistenti al fuoco si usino i normali prodotti e procedure raccomandate in generale per le vetrate.

**Il sistema normativo sulle porte tagliafuoco richiede il rispetto di una serie di adempimenti tecnici e burocratici. Riteniamo fondamentale evidenziare quelle che più sono pertinenti con il comparto delle chiusure metalliche tagliafuoco.**

## UNI 9723:1990/A1

### Resistenza al fuoco di porte ed altri elementi di chiusura

La norma UNI 9723:1990 A1 contiene tutte quelle indicazioni di carattere tecnico alle quali i laboratori autorizzati dal Ministero degli Interni devono attenersi per testare i prodotti e quindi rilasciare successivamente i certificati di prova; contiene inoltre altre informazioni di carattere tecnico sulla base delle quali in fase di rilascio del certificato di omologazione, il Ministero degli Interni, concede delle estensioni ai risultati precedentemente ottenuti in fase di prova.

## DECRETO 14 DICEMBRE 1993

### Norme tecniche e procedurali per la classificazione di resistenza al fuoco ed omologazione di porte ed altri elementi di chiusura

Il D.L. esprime ed identifica in modo chiaro quali debbano essere le norme tecniche e procedurali per la classificazione di resistenza al fuoco ed omologazione di porte ed altri elementi di chiusura. Nel decreto viene citata la norma UNI 9723 quale unica norma di riferimento.

Inoltre vengono anche espressi gli obblighi dei produttori di porte nei confronti degli utilizzatori, ovvero:

*Garantire la conformità del prodotto;*

*Emettere la "Dichiarazione di conformità" con la quale il produttore attesta la conformità del prodotto al prototipo omologato e riporta i dati del marchio di conformità: Applicare su ogni porta il "marchio di conformità" con l'indicazione permanente ed indelebile dei parametri stabiliti dalla NORMA UNI 9723 ed inoltre gli estremi identificativi dell'atto di omologazione.*

## DECRETO 27 GENNAIO 1999

### Resistenza al fuoco di porte ed altri elementi di chiusura, prove e criteri di classificazione

Il presente decreto assume la propria importanza dal fatto che specifica in modo chiaro secondo quali criteri si effettua la "Classificazione" di resistenza al fuoco di porte ed altri elementi, ovvero secondo i criteri tecnici contenuti nella norma UNI.CNVVF 9723 e nel primo foglio di aggiornamento UNI.CNVVF 9723:1990/A1.

Altresì importante è il chiarimento in merito ai limiti dimensionali di porte di qualsiasi natura e portoni scorrevoli oggetto del procedimento dell'omologazione. Sono inoltre riportate, nel presente decreto, le tolleranze delle misure ammissibili in sede di verifica e controllo.

## DECRETO 21 GIUGNO 2004

### Norme tecniche e procedurali per la classificazione di resistenza al fuoco ed omologazione di porte ed altri elementi di chiusura

Il decreto 21 giugno 2004 (G.U. n. 155 del 5-7-2004) regola attualmente le norme tecniche e procedurali per la classificazione di resistenza al fuoco ed omologazione delle porte.

#### Art. 1 - Classificazione

4. Salvo diversa indicazione dei decreti di prevenzione incendi la classe di resistenza al fuoco richiesta per porte ed altri elementi di chiusura con la terminologia RE e REI è da intendersi, con la nuova classificazione, equivalente a E ed EI<sub>2</sub> rispettivamente. Laddove nei decreti di prevenzione incendi di successiva emanazione sia prescritto l'impiego di porte ed altri elementi di chiusura classificati E ed EI<sub>2</sub>, potranno essere utilizzate porte omologate con la classificazione RE e REI nel rispetto di tutte le condizioni previste dal presente decreto.

#### Art. 3

1) Le porte ed altri elementi di chiusura resistenti al fuoco da impiegarsi nelle attività soggette all'applicazione delle norme e criteri di prevenzione incendi devono essere omologate.

2) La documentazione da disporre per la immissione in commercio di porte resistenti al fuoco è composta da:

a) copia dell'atto di omologazione della porta;

b) dichiarazione di conformità alla porta omologata;

c) libretto di installazione, uso e manutenzione.

3) L'installatore è tenuto a redigere a propria firma la dichiarazione di corretta posa in opera ai sensi del decreto 4 maggio 1998 allegato II comma 2.1.

4) L'utilizzatore è tenuto a mantenere in efficienza ogni porta resistente al fuoco, mediante controlli periodici da parte di personale qualificato e secondo le indicazioni d'uso e manutenzione di cui all'Art. 2, lettera j, presenti nel libretto di uso e manutenzione.

#### Art. 10

1. Ai fini del rilascio dell'atto di omologazione, le prove di resistenza al fuoco si eseguono secondo la norma UNI EN1634-1.... È inoltre consentito eseguire le prove anche secondo la UNI.CNVVF 9723/IFA1 fino all'entrata in vigore dell'obbligo della marcatura CE;

2. È consentito il rilascio di atti di omologazione per porte certificate con la norma UNI.CNVVF 9723/IFA1 nel rispetto delle procedure previste dal decreto 14 dicembre 1993 e anche nel rispetto agli articoli 5 e 6 del DM 21 giugno 2004.

## DECRETO 16 FEBBRAIO 2007

#### Art. 3 comma 4

Per le porte e gli altri elementi di chiusura, per le quali non è ancora applicata la procedura ai fini della marcatura CE, in assenza delle specificazioni tecniche e successivamente durante il periodo di coesistenza, l'impiego in elementi costruttivi e opere in cui è prescritta la loro classe di resistenza al fuoco, è subordinato al rilascio dell'omologazione ai sensi degli articoli 5 e 6 del decreto del ministero dell'interno 21 giugno 2004 e consentito nel rispetto dell'art. 3 del medesimo decreto. Al termine del periodo di coesistenza, definito con comunicazione della Commissione dell'Unione europea, detta omologazione rimane valida, solo per i prodotti già immessi sul mercato entro tale termine, ai fini dell'impiego entro la data di scadenza dell'omologazione stessa.

**Gli accessori da applicare sulle porte resistenti al fuoco sono assoggettati alla marcatura CE.**

## DECRETO 3 NOVEMBRE 2004

### (G.U. n 271 del 18 novembre 2004)

Il decreto è stato emesso per i maniglioni antipánico e per le maniglie di emergenza e stabilisce i criteri da seguire per la scelta dei dispositivi di apertura manuale, delle porte installate lungo le vie di esodo nelle attività soggette al controllo dei Vigili del fuoco ai fini del rilascio del certificato di prevenzione incendi.

#### Art. 1

All'art. 1, è precisato che i dispositivi di apertura manuale, devono essere conformi alle norme UNI EN 179 o UNI EN 1125 o ad altre a queste equivalenti, secondo quanto disposto nel successivo art. 3.

#### Art. 3

All'art. 3, è precisato che ai sensi del decreto del Presidente della Repubblica 21 aprile 1993, n. 246, i dispositivi di cui all'art. 1 devono essere muniti di marcatura CE.

## DECRETO 5 MARZO 2007

### (G.U. n. 67 del 21 marzo 2007)

Il decreto adegua l'Italia alla situazione degli altri paesi della Unione Europea, con l'Applicazione della direttiva n. 89/106/CEE sui prodotti da costruzione, recepita con decreto del Presidente della Repubblica 21 aprile 1993, n.246, relativa alla individuazione dei prodotti e dei relativi metodi di controllo della conformità di "Accessori per serramenti".

*Viene stabilito che dal 21 marzo 2007 bisogna impiegare sulle porte resistenti al fuoco e sulle porte per vie di fuga, gli accessori seguenti marchiati CE:*

- EN 1935:2002 (cerniere ad asse singolo)
- EN 1154:1996/A1:2002 (chiudiporta regolabili)
- EN 1155:1997/A1:2002 (fermaporte elettromagnetici)
- EN 1158:1997/A1:2002 (regolatori per il coordinamento della sequenza di chiusura delle porte a due ante)
- EN 12209:2003 (serrature azionate meccanicamente)

L'obbligo della marcatura C E, farà decadere in Italia il regime omologativo.

Con la marcatura C E la porta tagliafuoco riporterà una marcatura unitaria e sarà approvata per la libera circolazione in tutti gli stati membri delle UE.

Non potranno essere posti ulteriori requisiti nazionali in relazione all'utilizzo delle porte in ambito edilizio, tuttavia il livello prestazionale (EI 30,60,90,120) rimarrà di competenza dei singoli stati UE.

Le norme di prova e di riferimento saranno comuni per tutti, per cui una porta provata in uno stato dovrà avere lo stesso risultato se provata in un altro e pertanto dovranno corrispondere anche per le prestazioni di resistenza al fuoco.

Per arrivare alla marcatura C E il percorso da fare è già delineato, con la norma di prodotto EN 16034:2014.

La marcatura C E entrerà in vigore il 01/09/2016 e diventerà obbligatoria dal 01/09/2019.

Durante questi 3 anni, definiti come periodo di coesistenza, si potranno immettere sul mercato sia le porte marcate C E sia le porte omologate secondo la norma nazionale.

Per ottenere la marcatura C E i produttori dovranno sviluppare due azioni:

- eseguire le prove iniziali di tipo sui campioni rappresentativi della loro produzione presso un organismo notificato dalla Commissione Europea;
- predisporre ed applicare il controllo di produzione in fabbrica.

Le due azioni predette comportano preventivamente:

- la preparazione della documentazione relativa ai prodotti da sottoporre a prova (un fascicolo tecnico descrittivo per ogni famiglia di prodotti);
- la redazione del manuale per il controllo della produzione.

Il percorso che il produttore delle porte dovrà fare per ricevere l'autorizzazione a marchiare C E passa attraverso le norme sottostanti.

## NORMA DI PRODOTTO EN 16034

Questa EN identifica le caratteristiche applicabili alle porte resistenti al fuoco e/o tenuta di fumo. Quindi, oltre a queste caratteristiche ed in base a prove EN aggiuntive, le porte a seconda dell'utilizzo e delle prescrizioni nazionali, potranno avere altre prestazioni come ad esempio capacità di chiusura, tenuta all'acqua, permeabilità all'aria, resistenza al vento, isolamento termico, isolamento acustico, resistenza all'impatto, proprietà radianti.

## NORMA EN 14600

Requisiti e classificazione di porte con caratteristiche di resistenza al fuoco e/o tenuta di fumo. Questa norma identifica i requisiti e la classificazione di resistenza al fuoco, controllo del fumo e la durabilità della chiusura automatica delle porte. Definisce inoltre il condizionamento meccanico dei campioni prima della prova al fuoco.

## NORMA DI PROVA EN 1634-1:2014

La norma stabilisce la metodologia di prova al fuoco per le porte ed altri elementi di chiusura. Questa norma è la nuova versione che sostituisce la EN 1634-1:2008.

## NORMA DI PROVA EN 1191:2013

Resistenza all'apertura e la chiusura ripetuta. Questa norma specifica il metodo da usare per determinare la durabilità meccanica delle porte dopo un numero definito di cicli di azionamento. Serve in particolare per determinare la durabilità della chiusura automatica delle porte e il condizionamento meccanico dei campioni prima della prova al fuoco.

## NORMA DI PROVA EN 1634-2

Questa norma europea specifica un metodo per caratterizzare l'influenza sulle prestazioni al fuoco di accessori da inserire in porte tagliafuoco. Le prove vengono condotte su campioni di porta in scala ridotta e i risultati ottenuti permettono di sostituire l'accessorio della porta tagliafuoco senza dover rifare tutto l'iter di prove al fuoco del manufatto.

## NORMA EN 13501-2

La norma specifica la procedura per la classificazione delle porte tagliafuoco, in base ai dati delle prove di resistenza al fuoco e/o tenuta al fumo che rientrano nel campo di applicazione diretto del metodo di prova pertinente.

## NORMA PER ESTENSIONE DEI RISULTATI EN 15269 (EXAP)

Le norme EXAP si suddividono a seconda della tipologia del prodotto resistente al fuoco.

Per le porte metalliche incernierate su asse verticale (tipo le nostre porte Proget e Univer) la norma EXAP di riferimento è la EN 15269-2 che è stata pubblicata nel 2012. La norma prescrive la metodologia per estendere i risultati di prova ottenuti da una o più prove eseguite secondo la EN 1634-1. Tutte le variazioni ammesse dalla norma EXAP, richieste dal produttore delle porte tagliafuoco, saranno registrate nel rapporto di prova di applicazione estesa, compreso la sostituibilità degli accessori a seguito di prove secondo la EN 1634-2. In questo modo il produttore avrà chiare tutte le possibili varianti che potrà apportare al prodotto, senza inficiare la conformità C E della porta.

Dopo aver completato l'iter procedurale delle prove e ottenuto i documenti di estensione dei risultati, il produttore delle porte tagliafuoco dovrà richiedere ad un Organismo Notificato, il CERTIFICATO DI COSTANZA DELLE PRESTAZIONI C E.

A seguito del rilascio di detto certificato, il produttore ha l'autorizzazione alla marcatura C E della porta tagliafuoco. Essendo la porta resistente al fuoco sotto sistema di attecchimento 1, il produttore dovrà seguire delle procedure di controllo ben stabilite per assicurare che le porte poste sul mercato siano conformi alle caratteristiche dichiarate.

Sarà soggetto a sorveglianza continua da parte dell'organismo notificato che potrà prelevare dei campioni dalla fabbrica così da effettuare i controlli di corrispondenza al prodotto certificato.

La legislazione Italiana nel campo della prevenzione incendi ha prodotto tutta una serie di decreti. Riportiamo quelli più significativi che riguardano più specificamente il settore delle chiusure tagliafuoco.

## DECRETO 10 MARZO 1998

Criteri generali di sicurezza antincendio e per la gestione dell'emergenza nei luoghi di lavoro.

Dal 07/10/1998 è obbligatoria la manutenzione delle porte, secondo istruzioni fornite dal fabbricante.

### ALLEGATO III: MISURE RELATIVE E PORTE INSTALLATE LUNGO LE VIE DI USCITA

#### 3.5 - Numero e larghezza delle uscite di piano

La larghezza delle uscite deve essere multipla di 0,60 metri, con tolleranza dei 5%;

La larghezza minima di una uscita non può essere inferiore a 0,80 metri (con tolleranza del 2%) e deve essere conteggiata pari ad un modulo unitario di passaggio e pertanto sufficiente all'esodo di 50 persone nei luoghi di lavoro a rischio di incendio medio o basso.

#### 3.9 - Porte installate lungo le vie d'uscita

Tutte le porte resistenti al fuoco devono essere munite di dispositivo di autochiusura;

L'utilizzo di porte resistenti al fuoco installate lungo le vie di uscita e dotate di dispositivo di autochiusura, può in alcune situazioni determinare difficoltà sia per i lavoratori che per altre persone. In tali circostanze le porte possono essere tenute in posizione aperta, tramite appositi dispositivi elettromagnetici che ne consentano il rilascio a seguito dell'attivazione di un sistema di allarme.

#### 3.10 - Sistemi di apertura delle porte

Tutte le porte delle uscite che devono essere tenute chiuse durante l'orario di lavoro, e per le quali è obbligatoria l'apertura nel verso dell'esodo, devono aprirsi a semplice spinta dall'interno.

#### 3.11 - Porte scorrevoli e porte girevoli

Una porta scorrevole non deve essere utilizzata quale porta di una uscita di piano.

Una porte girevole su asse verticale non può essere utilizzata in corrispondenza di una uscita di piano. Qualora sia previsto un tale tipo di porta, occorre che nelle immediate vicinanze della stessa sia installata una porta apribile a spinta opportunamente segnalata.

### ALLEGATO VI: CONTROLLI E MANUTENZIONE SULLE MISURE DI PROTEZIONE ANTINCENDIO

#### 6.3 - Vie di uscita

- Tutte le porte sulle vie di uscita devono essere regolarmente controllate per assicurare che si aprano facilmente. Ogni difetto deve essere riparato il più presto possibile ed ogni ostruzione deve essere immediatamente rimossa;
- Tutte le porte resistenti al fuoco devono essere regolarmente controllate per assicurarsi che non sussistano danneggiamenti e che chiudano regolarmente. Qualora siano previsti dispositivi di autochiusura, il controllo deve assicurare che la porta ruoti liberamente e che il dispositivo di autochiusura operi effettivamente.

## DECRETO 09 APRILE 2008

D.L. 09 aprile 2008 n.81: Attuazione dell'articolo 1 della legge 3 agosto 2007, n.123, in materia di tutela della salute e della sicurezza nei luoghi di lavoro

### ALLEGATO IV: REQUISITI DEI LUOGHI DI LAVORO

1.5.1.4. - Larghezza di una porta o luce netta di una porta: larghezza di passaggio al netto dell'ingombro dell'anta mobile in posizione di massima apertura se scorrevole, in posizione di apertura a 90 gradi se incernierata (larghezza utile di passaggio).

1.5.5. - Le vie e le uscite di emergenza devono avere altezza minima di m 2,0 e larghezza minima conforme alla normativa vigente in materia antincendio.

1.6.5. - Alle porte per le quali è prevista una larghezza minima di m 1,20 è applicabile una tolleranza in meno del 5% (cinque per cento). Alle porte per le quali è prevista una larghezza minima di m 0,80 è applicabile una tolleranza in meno del 2% (due per cento).

1.6.7. - Nei locali di lavoro ed in quelli adibiti a magazzino non sono ammesse le porte scorrevoli verticalmente, le saracinesche a rullo, le porte girevoli su asse centrale, quando non esistano altre porte apribili verso l'esterno del locale.

1.6.8. - Immediatamente accanto ai portoni destinati essenzialmente alla circolazione dei veicoli devono esistere, a meno che il passaggio dei pedoni sia sicuro, porte per la circolazione dei pedoni che devono essere segnalate in modo visibile ed essere sgombre in permanenza.

1.6.12. - Le porte scorrevoli devono disporre di un sistema di sicurezza che impedisca loro di uscire dalle guide o di cadere.

## DECRETO 03 AGOSTO 2015

### ALLEGATO 1: NORME TECNICHE DI PREVENZIONE INCENDI, SEZIONE G - GENERALITÀ

#### 1.9 - Esodo

16. - Larghezza della via d'esodo: larghezza minima, dal piano di calpestio fino all'altezza di 2 m, misurata deducendo l'ingombro di eventuali elementi sporgenti con esclusione degli estintori e valutata lungo tutto il percorso. Tra gli elementi sporgenti non vanno considerati i corrimano e i dispositivi di apertura delle porte con sporgenza non superiore ad 80 mm.

#### ATTENZIONE

Vale solo per le attività richiamate all'art. 2 del Decreto 03 Agosto 2015.

#### NOTE

Il presente capitolo è riportato in modo più esauriente sul sito [www.ninz.it](http://www.ninz.it)

## INFORMAZIONI GENERALI

Le specifiche tecniche riportate nel presente catalogo, come anche le "Avvertenze" del successivo capitolo, sono di fondamentale importanza per avere le necessarie informazioni sulle caratteristiche dei prodotti Ninz che si desiderano ordinare. Come riportato nelle commissioni e nelle conferme d'ordine, l'acquirente dovrà dichiarare di esserne a conoscenza.

Il presente catalogo nella forma completa e aggiornata, come anche i documenti relativi alle porte tagliafuoco e porte certificate **CE** (dichiarazioni di conformità, omologazioni, istruzioni di posa, documenti DOP, ecc.) sono disponibili e scaricabili dal sito [www.ninz.it](http://www.ninz.it).

Per tutto il contenuto del presente catalogo e/o per i propri prodotti, la Ninz si riserva di apportare i cambiamenti tecnici che ritiene opportuni, senza per questo aver alcun obbligo di preavviso.

La riproduzione (anche solo parziale) del presente catalogo è consentita solo previa autorizzazione da parte della Ninz.

Le misure indicate sono espresse in millimetri (salvo diversa esplicita indicazione).

Per motivi di stampa, i colori rappresentati possono risultare non corrispondenti a quelli reali. Consultare per questo i campionari RAL o NCS.

I valori prestazionali riportati nel presente catalogo, sono stati ottenuti da prove di laboratorio in conformità alle norme vigenti. Si deve prendere atto che tali prestazioni potrebbero variare in funzione:

- delle reali condizioni d'installazione
- della regolazione dei giochi
- delle giunzioni tra porta e parete
- dell'esecuzione delle pareti.

La maniglia di serie richiede il montaggio (fornita non installata sulla porta).

I colori rappresentati nelle foto non sono quelli standard.

Gli accessori quali maniglie speciali, maniglioni antipánico, cilindri, guarnizioni di battuta, chiudiporta, regolatori di chiusura, ancore, fascioni/zoccoli inox, gocciolatoi ed altri, sono da considerare accessori opzionali e inoltre vengono forniti non installati sulla porta.

Le posizioni in altezza delle maniglie, indicate nel catalogo, sono quelle standard. Per esigenze particolari si invita a consultare l'ufficio vendite Ninz.

Un riassunto delle normative in riguardo ai dispositivi antipánico e di emergenza per uscite di sicurezza è contenuto nel presente catalogo e deve essere rispettato da tutti gli addetti ai lavori.

## Significato di sigle e simbologia utilizzata

Sigla o simbolo	significato	eventuali commenti
Ø	diametro	
DX	destra	senso di apertura
FM	misura di ordinazione	può variare dal vano da realizzare
FPC	foro parete in cartongesso	dimensione del vano da realizzare
H	altezza	
L	larghezza	
L1	ripartizione anta attiva	dimensione nominale
L2	ripartizione anta passiva	dimensione nominale
PT	passaggio telaio	
QPF	quota pavimento finito	
SX	sinistra	senso di apertura

## Significato delle unità di misura utilizzate

Sigla	significato	eventuali commenti
°C	gradi Celsius	temperatura
A, mA, µA	Ampère, milliAmpère, microAmpère	intensità di corrente („I")
ca	(Volt) corrente alternata	tensione
cc	(Volt) corrente continua	tensione
h	ore	tempo
Kg o kg	chilogrammi	peso
m, mm	metri, millimetri	dimensione
nr.	numero	quantità
sec.	secondo/i	tempo
V	Volt	potenziale elettrico



## LUOGO DI INSTALLAZIONE

I prodotti Ninz, in particolare quelli tagliafuoco, sono normalmente impiegati per compartimentazioni interne e a tale scopo sono realizzati. Per questo motivo devono essere conservati ed installati al riparo degli agenti atmosferici e dall'irraggiamento diretto del sole.

Nei casi in cui il prodotto sia rivolto all'esterno, al fine di evitarne il degrado nel tempo, è necessario adottare opportune precauzioni, in particolare:

- prevedere una verniciatura per esterno
  - prevedere vetri tagliafuoco adatti per esterno
  - prevedere pensiline o tettoie sopra i prodotti installati.
- Solo in questo modo si potrà evitare eventuali infiltrazioni d'acqua all'interno del manufatto e/o deformazioni derivanti da surriscaldamenti delle parti metalliche, soprattutto in caso di colori o tinte scure.

Per i prodotti che incorporano vetri tagliafuoco REI o EI, indipendentemente che siano vetri per esterno, bisogna inoltre considerare:

- il vetro è stabile nell'intervallo di temperatura compreso fra -40°C e +50°C; superando tali temperature, l'intercalare del vetro comincia a reagire in modo irreversibile opacizzandosi su tutta la superficie. È da evitare quindi l'installazione vicino a qualsiasi fonte di calore superiore a 50°C e/o a lampade a raggi artificiali
- l'esposizione ad elevati valori di umidità può provocare infiltrazioni all'interno degli strati generando un principio di scioglimento dell'intercalare. È da evitare quindi l'installazione in luoghi particolarmente umidi.

È sconsigliato l'utilizzo di maniglioni antipanico EXUS LA o SLASH ALU in ambienti marini o in zone particolarmente umide. Per questi casi è consigliabile utilizzare i maniglioni EXUS LX o SLASH INOX.

L'acquirente deve essere a conoscenza che ai sensi del D.L. 09 aprile 2008 tutte le porte utilizzate per vie o uscite di emergenza devono avere inderogabilmente un'altezza minima di passaggio di 2000mm.

Tutti i prodotti devono essere installati su supporti a piombo, complanari e con pavimentazione livellata. Inoltre per non ostacolare l'autochiusura del manufatto tagliafuoco è opportuno che il luogo di installazione non sia soggetto ad elevate correnti d'aria.

L'installazione può essere considerata conforme solo previa verifica che le pareti versino in buone condizioni. Riguardo al peso dei prodotti è inoltre necessario considerare preventivamente:

- di verificare la resistenza, la portata e l'idoneità al fissaggio di muri, pareti, strutture e/o architravi interessati all'installazione;
- che l'utilizzatore potrebbe incontrare delle difficoltà di manovra, in particolare le persone con capacità motoria ridotta (portatori di handicap, anziani, malati, ecc.). È importante quindi prendere atto di questo, destinare adeguatamente il prodotto e/o mantenere le ante in posizione sempre aperta tramite elettromagneti.

La sporgenza degli accessori (es. maniglie, chiudiporta, ecc.), interferendo con pareti o altre compartimentazioni, potrebbe limitare l'apertura dell'anta e/o dar luogo a danneggiamenti. Per evitare ciò, il cliente dovrebbe prevedere degli appropriati scassi nelle pareti e comunque l'applicazione di un adeguato fermaporta.

Per porte che devono chiudersi contrastando la pressione del vento o di forti correnti d'aria, è raccomandato l'utilizzo di un chiudiporta con maggiore forza di chiusura.

## INSTALLAZIONE, USO E MANUTENZIONE

La posa di ogni prodotto deve essere eseguita da personale qualificato, utilizzando tutti i componenti forniti e descritti, nella rigorosa osservanza di quanto indicato dal libretto di installazione, uso e manutenzione o dalle istruzioni di posa, fornite dalla Ninz unitamente ai prodotti stessi.

Eventuali modifiche di installazione della porta e/o degli accessori sono ammesse solamente se previste dal libretto di installazione, uso e manutenzione, il quale contiene anche l'elenco degli elementi che sono stati collaudati e approvati per l'uso.

Per la manutenzione e/o riparazione dei prodotti Ninz utilizzare solamente i ricambi originali elencati nelle istruzioni di installazione ed indicati anche nel listino prezzi.

Quanto sopra raccomandato è di fondamentale importanza, affinché i prodotti installati possano fornire un elevato grado di sicurezza per le persone e per le cose, tutto questo ai fini della conformità alle norme vigenti.

## PRODOTTI VETRATI TAGLIAFUOCO

Le lastre di vetro tagliafuoco REI o EI vengono sottoposte a rigorosi controlli della qualità nelle diverse fasi della produzione. Tuttavia potrebbero essere presenti piccole bollicine o lievi imperfezioni ottiche dovute al particolare processo di fabbricazione del vetro tagliafuoco. Questo non compromette in alcun modo la capacità di resistenza al fuoco del prodotto e non può quindi costituire motivo di reclamo.

Per facilitare la movimentazione, il trasporto, la posa e per evitare ogni potenziale rischio di rottura del vetro, gli elementi fissi delle vetrate tagliafuoco potranno essere eseguiti a più specchiature, secondo i criteri di produzione.

Per gli elementi fissi di porte vetrate, il vetro viene fornito non montato. Qualora in fase di movimentazione, stoccaggio o posa del vetro, si verificassero lacerazioni del nastro perimetrale di protezione, è indispensabile contattare l'ufficio commerciale competente.

Il vetro tagliafuoco REI o EI deve essere stoccato in posizione verticale, come riportato nelle "Istruzioni per la movimentazione e lo stoccaggio". La mancata osservanza di ciò, genera una deformazione che in taluni casi potrebbe essere irreversibile fino al punto di provocare la rottura delle lastre.

Le lastre di vetro tagliafuoco non devono mai essere appoggiate sui loro spigoli, altrimenti si rischia la rottura delle lastre.

Per la movimentazione del vetro tagliafuoco è opportuno servirsi di normali ventose da vetraio.





5002009/1 - C07

EDIZIONE 1-2016

data di stampa: 01 aprile 2016



Ninz S.p.A. | Corso Trento 2/A | I-38061 Ala (TN)  
Tel. +39 0464 678 300 | Fax +39 0464 679 025  
info@ninz.it | www.ninz.it